

**REZZO**

**РУКОВОДСТВО  
ПО ЭКСПЛУАТАЦИИ**



## ВВЕДЕНИЕ

В данном руководстве представлена информация по эксплуатации и техническому обслуживанию нового автомобиля. В руководстве также содержится важная информация по безопасности. Для обеспечения безопасной и надежной эксплуатации внимательно прочтите и выполняйте указанные рекомендации.

Наилучшее качество обслуживания Вашего автомобиля может предоставить авторизованный дилер Chevrolet, который обладает необходимыми знаниями о данном автомобиле и стремится к полному удовлетворению Ваших потребностей.

Данное руководство представляет собой неотъемлемую часть Вашего нового автомобиля. Руководство должно постоянно храниться в автомобиле, включая момент его перепродажи.

Благодарим Вас за приобретение автомобиля Chevrolet.

## ВАЖНОЕ ПРЕДУПРЕЖДЕНИЕ

Прочитайте настоящее руководство и scrupулезно следуйте инструкциям.

 : Данный знак используется для предупреждения о потенциальной опасности, связанной с получением травм, повреждением Вашего автомобиля или причинением иного материального ущерба. Соблюдайте все указания по безопасности, отмеченные данным знаком.

В настоящем руководстве содержатся специальные обозначения:

- Предупреждение
- Внимание
- Примечание

### ПРЕДУПРЕЖДЕНИЕ

**ПРЕДУПРЕЖДЕНИЕ** служит для обозначения потенциально опасных ситуаций, в которых невыполнение инструкций может привести к тяжелым травмам или смертельному исходу.

### ВНИМАНИЕ

**ВНИМАНИЕ** служит для обозначения потенциально опасных ситуаций, в которых невыполнение инструкций может привести к травмам низкой или средней степени тяжести, повреждению Вашего автомобиля или причинению иного материального ущерба.

### ПРИМЕЧАНИЕ

**ПРИМЕЧАНИЕ** указывает на информацию, которая будет полезной при техническом обслуживании, и другие связанные с автомобилем инструкции.

\* или (опция) : В данном руководстве символом звездочки и примечанием (опция) обозначены компоненты дополнительного оборудования, которые не входят в стандартную комплектацию всех автомобилей. К таким компонентам относятся варианты комплектации двигателя, комплектация моделей для конкретных стран и дополнительное оборудование.

Все сведения, иллюстрации и технические характеристики, приведенные в настоящем руководстве, основаны на самой свежей информации, доступной на момент его

опубликования.

Мы оставляем за собой право на изменение технических характеристик или конструкции в любое время, без предварительного уведомления и каких бы то ни было обязательств. Возможно несоответствие данного автомобиля стандартам и нормам отдельных стран. Прежде чем предпринимать попытку зарегистрировать данный автомобиль в другой стране, проверьте все действующее законодательство и внесите все необходимые доработки.

В данном руководстве содержится описание вариантов комплектации и отделки, доступных на момент его опубликования. Некоторые из описанных компонентов могут отсутствовать в Вашем автомобиле. За информацией о вариантах комплектации и отделки обращайтесь к авторизованному дилеру Chevrolet. Наша компания не осуществляет проверку деталей и оборудования других производителей и не утверждает их применение. Мы не можем подтвердить пригодность и безопасность этих деталей и принадлежностей и не несем ответственность за ущерб, связанный с их использованием.

Важно: прежде чем приступить к эксплуатации своего автомобиля, внимательно прочтите всю главу 1 („Сиденья и системы пассивной безопасности“) данного руководства.

# СОДЕРЖАНИЕ

- 1. СИДЕНЬЯ И СИСТЕМЫ ПАССИВНОЙ БЕЗОПАСНОСТИ** ..... **1-1**  
(Важная информация по ремням безопасности, надувным подушкам безопасности, детским креслам и другим элементам системы безопасности.)
- 2. ПРИБОРЫ И ОРГАНЫ УПРАВЛЕНИЯ** ..... **2-1**  
(Информация по приборам, указателям и органам управления автомобиля.)
- 3. ВОЖДЕНИЕ АВТОМОБИЛЯ** ..... **3-1**  
(Информация по вождению автомобиля в различных условиях.)
- 4. КЛИМАТ-КОНТРОЛЬ И АУДИОСИСТЕМА** ..... **4-1**  
(Информация по эксплуатации систем отопления, вентиляции, кондиционирования воздуха, а также аудиосистемы.)
- 5. НЕШТАТНЫЕ СИТУАЦИИ** ..... **5-1**  
(Необходимая информация и указания по разрешению проблем, возникающих при эксплуатации автомобиля.)
- 6. СЕРВИСНЫЕ РАБОТЫ И УХОД ЗА АВТОМОБИЛЕМ** ..... **6-1**  
(Информация о порядке технического обслуживания автомобиля.)
- 7. ТЕХНИЧЕСКОЕ ОБСЛУЖИВАНИЕ АВТОМОБИЛЯ** ..... **7-1**  
(Информация о техническом обслуживании автомобиля.)
- 8. ТЕХНИЧЕСКАЯ ИНФОРМАЦИЯ** ..... **8-1**  
(Технические характеристики автомобиля, типы смазочных материалов и прочая полезная информация.)
- 9. АЛФАВИТНЫЙ УКАЗАТЕЛЬ** ..... **9-1**



# 1

## СИДЕНЬЯ И СИСТЕМЫ ПАССИВНОЙ БЕЗОПАСНОСТИ

- **ОБЯЗАТЕЛЬНО ПРИСТЕГИВАЙТЕ РЕМНИ БЕЗОПАСНОСТИ!** ..... 1-2
- **ВОДИТЕЛЬ И ПЕРЕДНИЙ ПАССАЖИР** ..... 1-6
- **ЗАДНИЕ ПАССАЖИРЫ** ..... 1-6
- **РЕМНИ БЕЗОПАСНОСТИ С ТРЕХТОЧЕЧНЫМ КРЕПЛЕНИЕМ**..... 1-6
- **ЗАДНИЙ ЦЕНТРАЛЬНЫЙ РЕМЕНЬ БЕЗОПАСНОСТИ**..... 1-7
- **ПРЕДНАТЯЖИТЕЛЬ РЕМНЯ БЕЗОПАСНОСТИ** 1-9
- **РЕГУЛИРОВКА ВЫСОТЫ РЕМНЯ БЕЗОПАСНОСТИ** ..... 1-9
- **ИСПОЛЬЗОВАНИЕ РЕМНЯ БЕЗОПАСНОСТИ БЕРЕМЕННЫМИ ЖЕНЩИНАМИ**..... 1-10
- **ДЕТСКОЕ БЕЗОПАСНОЕ КРЕСЛО**..... 1-10
- **ПОДГОЛОВНИКИ** ..... 1-12
- **ПЕРЕДНИЕ СИДЕНЬЯ** ..... 1-13
- **ЗАДНИЕ СИДЕНЬЯ** ..... 1-16
- **ДОПОЛНИТЕЛЬНАЯ СИСТЕМА ПАССИВНОЙ БЕЗОПАСНОСТИ (НАДУВНЫЕ ПОДУШКИ БЕЗОПАСНОСТИ)** ..... 1-20

## **ОБЯЗАТЕЛЬНО ПРИСТЕГИВАЙТЕ РЕМНИ БЕЗОПАСНОСТИ!**

Долгие годы на безопасности водителя и пассажиров сфокусированы многие государственные и корпоративные программы научно-исследовательских и опытно-конструкторских работ. Двумя компонентами автомобиля, предназначенными исключительно для защиты водителя и пассажиров при авариях, являются ремни безопасности, предусмотренные на каждом сиденье, и дополнительная система пассивной безопасности – подушки безопасности для водителя и переднего пассажира. Ремни безопасности обеспечивают защиту водителя и пассажиров только в пристегнутом состоянии. Надувная подушка безопасности представляет собой дополнительное средство защиты, эффективное только при использовании ремней безопасности.

### **КАК РАБОТАЮТ РЕМНИ БЕЗОПАСНОСТИ?**

Ремни безопасности выполняют следующие функции:

1. Обеспечивают удержание водителя и пассажиров при столкновениях.
2. За счет растяжения ремни безопасности замедляют инерционное перемещение при столкновении и сокращают продвижение вперед корпуса человека в процессе поглощения энергии удара передней частью автомобиля путем деформации элементов конструкции.
3. Фиксируют положение водителя при столкновениях, обеспечивая возможность восстановить контроль над автомобилем в определенных экстренных дорожных ситуациях.
4. Предотвращают выбрасывание пассажиров со своих мест во избежание травмирования остальных пассажиров и водителя.



### **ПРЕДУПРЕЖДЕНИЕ**

- Только ремни безопасности показали себя как простое наиболее эффективное средство защиты от травм и гибели при автомобильных авариях!
- Как владелец автомобиля и водитель, Вы должны убедиться, что все пассажиры правильно пристегнули свои ремни безопасности.
- Беременные женщины, люди с травмами или физическими недостатками также должны пристегивать ремни безопасности. При несоблюдении данного требования такие пассажиры наиболее подвержены тяжелым травмам и гибели при аварии.
- Лучший способ обезопасить плод – защитить беременную женщину.
- В данной главе описаны принцип действия и порядок использования ремней безопасности, а также порядок регулировки сидений. Прочтите всю представленную информацию и обязательно следуйте данным инструкциям и предупреждениям, чтобы обеспечить использование всех возможностей систем безопасности автомобиля.



## ПРИНЦИП ДЕЙСТВИЯ РЕМНЕЙ БЕЗОПАСНОСТИ

*Защиту обеспечивают только правильно пристегнутые ремни безопасности.*

При силовом воздействии на корпус человека выше определенного уровня люди в автомобиле могут получить травмы. При резком снижении скорости автомобиля возникает значительное силовое воздействие на тело человека, которое существенно снижается, если обеспечивается замедление продвижения его корпуса вперед. Таким образом, для защиты человека от травм при столкновении основной задачей является обеспечение максимального периода времени и расстояния до остановки продвижения корпуса вперед.

Представим себе человека, который бежит со скоростью 25 км/ч и сталкивается с бетонной стеной. Представим себе второго человека, который бежит со скоростью 25 км/ч и сталкивается с бетонной стеной, покрытой деформируемой прокладкой толщиной 90 см. В первом случае человек может получить тяжелые травмы или даже погибнуть. Во втором случае человек скорее всего не травмируется. Почему? В первом

случае тело человека сталкивается с неупругой бетонной поверхностью и мгновенно останавливается. Вся накопленная в процессе бега энергия поглощается телом человека, а не жесткой бетонной поверхностью. Во втором примере тело имеет такую же кинетическую энергию, как и в первом примере. Но в этом случае тело продвигается вперед благодаря обивке, обеспечивая дополнительное время и расстояние для остановки тела за счет поглощения прокладкой при деформировании энергии бегущего человека.

При столкновении автомобиля с бетонной стеной на скорости 50 км/ч передний бампер автомобиля останавливается мгновенно, но салон останавливается медленнее за счет деформирования передних элементов каркаса автомобиля. Человек, пристегнутый ремнем безопасности, остается на месте и защищен „прокладкой”, функции которой выполняет деформирование передней части автомобиля и растяжение ремней безопасности. Замедление скорости тела пристегнутого человека с 50 км/ч до нуля осуществляется при перемещении

на 90–120 см. Кроме того, пристегнутый человек остается на месте, поэтому удается избежать ударов о жесткие элементы автомобиля, если при фронтальном столкновении срабатывают подушки безопасности. Непристегнутый человек не имеет такой защиты. Его положение в автомобиле не зафиксировано, поэтому тело продолжает продвижение со скоростью 50 км/ч, которая была до столкновения, пока не столкнется с каким-либо твердым объектом на скорости около 50 км/ч и мгновенно остановится. Таким образом, даже если при фронтальном столкновении срабатывают подушки безопасности, непристегнутый передний пассажир подвержен значительно более высокому риску тяжелой травмы или гибели, чем правильно пристегнутый. (См. раздел „ДОПОЛНИТЕЛЬНАЯ СИСТЕМА ПАССИВНОЙ БЕЗОПАСНОСТИ” в алфавитном указателе)

**⚠ ПРЕДУПРЕЖДЕНИЕ****РЕМНИ БЕЗОПАСНОСТИ  
ОБЕСПЕЧИВАЮТ ЗАЩИТУ**

Статистика автомобильных аварий показывает, что водители и пассажиры с правильно пристегнутыми ремнями безопасности подвержены меньшему риску травмирования и имеют более высокую вероятность выживания при аварии.

Поэтому в большинстве стран законодательство содержит требование пристегиваться ремнями безопасности во время эксплуатации автомобиля.  
**ИСПОЛЬЗОВАНИЕ РЕМНЕЙ БЕЗОПАСНОСТИ**

Передние сиденья и боковые места заднего сиденья автомобиля оборудованы ремнями безопасности с трехточечным креплением. Ремни безопасности передних сидений и боковых мест заднего сиденья втягиваются и фиксируются механизмом инерционной катушки. В нормальном пристегнутом положении ремень безопасности с трехточечным креплением не требует регулировки длины и обеспечивает свободу перемещения при постоянной скорости движения автомобиля.

(Продолжение)

**⚠ ПРЕДУПРЕЖДЕНИЕ**

При внезапной или резкой остановке или высоком ускорении или замедлении ремень безопасности автоматически блокируется, обеспечивая удержание тела человека. Для использования всех возможностей защиты ремень безопасности должен быть правильно пристегнут, а человек должен занимать правильное положение в соответствии со следующими требованиями:

- Спинка сиденья в вертикальном положении (без наклона, чтобы предотвратить „подныривание” или проскальзывание под ремень безопасности и травмирование уязвимых частей тела при столкновении.)
- Человек должен сидеть прямо (не сутулясь, чтобы поясничная и плечевая части ремня обеспечивали максимальное усилие удержания и минимизировали травмы мягких и уязвимых частей тела при столкновении)
- Запорная скоба должна быть надежно вставлена в замок ремня безопасности до щелчка (если ремень безопасности не застегнут, он не обеспечивает никакой защиты; потяните ремень, чтобы проверить надежность фиксации)

(Продолжение)

**⚠ ПРЕДУПРЕЖДЕНИЕ**

- Поясничная часть ремня безопасности проходит внизу и облегает тазобедренную часть тела (не брюшную полость, где натяжение ремня может привести к тяжелой травме при столкновении – ЭТО ОСОБЕННО ВАЖНО ДЛЯ БЕРЕМЕННЫХ ЖЕНЩИН)
- Плечевая часть ремня безопасности проходит по ближнему к двери плечу и опоясывает грудь (а не под рукой, вокруг шеи, по дальнему от двери плечу или по спине, ремень не должен быть ослаблен, чтобы исключить излишнее продвижение корпуса вперед и получения травмы при столкновении)
- Колени в положении „прямо вперед” (чтобы коленные буферы со стороны водителя при столкновении воспрепятствовали „подныриванию” под ремень безопасности)

(Продолжение)

**⚠ ПРЕДУПРЕЖДЕНИЕ**

- **Индивидуальный ремень безопасности** (ремень безопасности рассчитан на одного человека, поэтому использование одного ремня безопасности несколькими людьми может стать причиной травмы при столкновении.)
- **Дети на детских сиденьях** (при столкновении возникают большие перегрузки, поэтому взрослый не может удержать ребенка, пристегнутого вместе с ним одним ремнем.)
- **Водитель и все пассажиры пристегнуты** (непристегнутые люди могут получить травмы сами и травмировать остальных людей в автомобиле, так как при столкновении их положение не зафиксировано.)

(Продолжение)

**⚠ ПРЕДУПРЕЖДЕНИЕ**

- **Ремни безопасности не должны быть перекручены** (перекрученные ремни безопасности не имеют свободы перемещения и не обеспечивают надлежащее удержание; вместо равномерного распределения нагрузки они могут врезаться в тело, повышая риск получения травмы и гибели)
- **Запирайте двери** (при столкновении незапертые двери повышают риск получения травм и гибели из-за внешнего ударного воздействия или выбрасывания из автомобиля.)
- **Выполняйте периодические проверки** (во время движения периодически проверяйте, чтобы поясничная часть ремня безопасности облегалась бедра и не смещалась на талию, а плечевая часть проходила по середине плеча и через грудь. Правильное положение ремня обеспечивает поглощение костной системой плечевой части тела и бедер нагрузки от ремня, в то время как неправильное положение ремня может привести к травмам шеи или органов брюшной полости.)

(Продолжение)

**⚠ ПРЕДУПРЕЖДЕНИЕ**

- **Между ремнем безопасности и частями тела не должно находиться никаких твердых и бьющихся предметов** (наличие в карманах или сверху одежды таких предметов, как шариковые ручки, очки и т.д., в случае столкновения может привести к тяжелой травме)

**⚠ ПРЕДУПРЕЖДЕНИЕ**

Если ремень безопасности проходит сверху подлокотника (если предусмотрен), то при столкновении поясничная часть ремня безопасности давит на брюшную полость, а не на тазобедренную часть тела.

- Следите за тем, чтобы ремни безопасности проходили под подлокотниками.

Несоблюдение данного требования может привести к травмам или даже гибели в случае столкновения.

## ВОДИТЕЛЬ И ПЕРЕДНИЙ ПАССАЖИР

Передние сиденья оборудованы регулируемыми креслами и спинками с регулируемыми по высоте подголовниками, ремнями безопасности с трехточечным креплением и дополнительной системой пассивной безопасности (надувные подушки безопасности).

## ПАССАЖИРЫ НА ЗАДНЕМ СИДЕНЬЕ

Оба боковых места заднего сиденья оборудованы ремнями безопасности с трехточечным креплением, а центральное место снабжено поясным ремнем безопасности.

## РЕМНИ БЕЗОПАСНОСТИ С ТРЕХТОЧЕЧНЫМ КРЕПЛЕНИЕМ

Для снижения риска травмирования при столкновениях и резких маневрах Ваш автомобиль оборудован ремнями безопасности с трехточечным креплением. Оба передних сиденья и оба внешних места на заднем сиденье оборудованы ремнями безопасности с трехточечным креплением. Данные ремни безопасности крепятся в трех точках и обеспечивают удержание пристегнутых водителя и пассажиров, занимающих правильное положение в креслах.

Ремень безопасности с трехточечным креплением и инерционной катушкой не требует регулировки длины и обеспечивает свободу перемещения при постоянной скорости движения автомобиля.

Тем не менее, при внезапной или резкой остановке или высоком ускорении или замедлении ремень безопасности автоматически блокируется, обеспечивая удержание тела человека.

Обязательно пристегивайте ремни безопасности надлежащим образом:

1. Закройте и закройте двери.
2. Приведите спинку сиденья в вертикальное положение.
3. Возьмите запорную скобу ремня безопасности и протяните ремень через себя. Убедитесь, что ремень не перекручен. Если ремень безопасности при вытягивании блокируется, дайте ему втянуться в катушку. Снова вытяните ремень безопасности на удобную длину, обеспечивающую плотное прилегание.
4. Плечевой ремень должен проходить посередине плеча и через грудь. Плечевой ремень ни в коем случае не должен захлестывать шею.

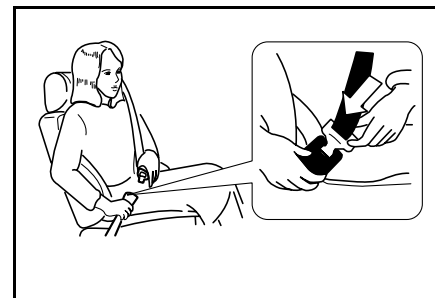

В случае столкновения правильное положение данного ремня обеспечивает распределение нагрузки на плечи и исключает воздействие на ребра и шею, предотвращая тяжелые повреждения внутренних тканей и органов.

5. Поясничный ремень должен проходить внизу и облегать бедра, не смещаясь на талию. В случае столкновения правильное положение данного ремня обеспечивает распределение нагрузки на тазобедренную часть тела и исключает воздействие на брюшную полость, предотвращая тяжелые повреждения внутренних тканей и органов.
6. Плотно вставьте запорную скобу ремня в замок до защелкивания механизма фиксации. Убедитесь, что ремень пристегнут к своему замку. Кнопка отпирания на замке должна располагаться так, чтобы обеспечить возможность быстрого отпирания в случае необходимости.
7. Потяните стопорную скобу ремня, чтобы проверить надежность фиксации.

Для отстегивания ремня безопасности нажмите красную кнопку на замке. Ремень автоматически втянется. При втягивании придерживайте ремень, чтобы исключить повреждение стопорной скобой поверхностей салона или травмирование людей.

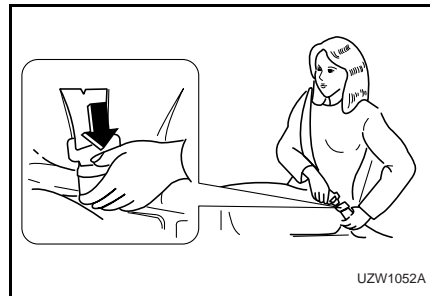

## ЗАДНИЙ ЦЕНТРАЛЬНЫЙ РЕМЕНЬ БЕЗОПАСНОСТИ

Система заднего центрального ремня безопасности состоит из ремня с инерционной катушкой, замка с черной кнопкой отпирания, которая отличает его от замка левого заднего ремня безопасности, и замка с красной кнопкой отпирания.

Когда спинка заднего сиденья находится в вертикальном положении, запорная скоба должна быть вставлена в замок с черной кнопкой. Вынимайте запорную скобу только перед складыванием спинки заднего сиденья.

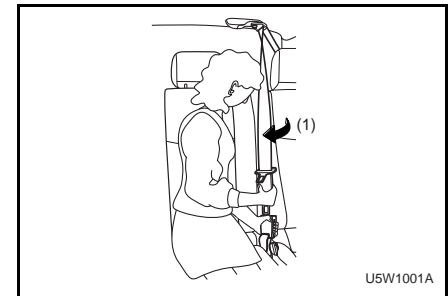

Прежде чем застегнуть задний центральный ремень безопасности, его нужно перевернуть (1), а затем вставить стопорную скобу (2) в замок с черной кнопкой. Для пристегивания ремня сядьте прямо, оперевшись на спинку, протяните запорную скобу (A) через себя и вставьте в замок (B) до щелчка.

Для отстегивания ремня нажмите на замке (B) красную кнопку, и ремень автоматически втянется.

**⚠ ПРЕДУПРЕЖДЕНИЕ**

Для минимизации риска получения тяжелых травм или гибели в случае столкновения обязательно пристегивайте ремень безопасности на оба замка.

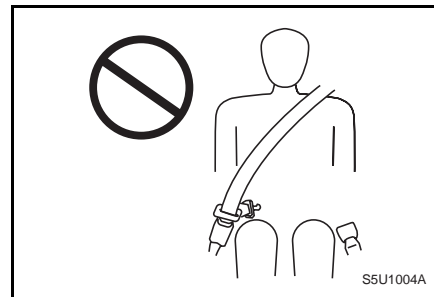
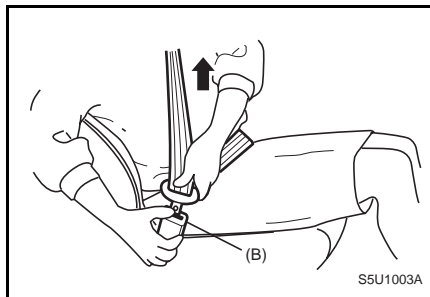
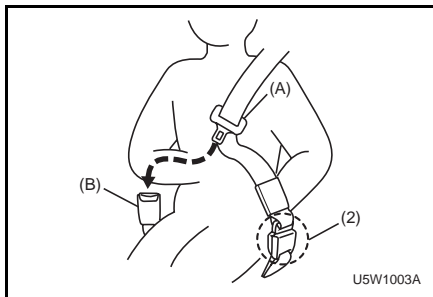

## ПРЕДНАТЯЖИТЕЛЬ РЕМНЯ БЕЗОПАСНОСТИ

Система передних ремней безопасности включает в себя преднатяжители ремней безопасности. В случае тяжелого фронтального столкновения замки ремней вытягиваются вниз, мгновенно натягивая как диагональную, так и поясную часть ремня.

В результате оказывается задействованной система преднатяжителей, которая в этом случае должна быть заменена авторизованным дилером Chevrolet.

После срабатывания преднатяжителей ремни безопасности остаются в рабочем состоянии. Во все время поездки водитель и все пассажиры должны быть правильно пристегнуты ремнями безопасности, имеющимися в автомобиле. В противном случае возрастает риск получения тяжелой травмы при авариях.

## РЕГУЛИРОВКА ВЫСОТЫ РЕМНЯ БЕЗОПАСНОСТИ

Для регулировки высоты верхней точки крепления ремня безопасности выполните следующее:

1. Вытяните ремень безопасности.
2. Нажмите регулятор высоты ремня безопасности в месте, указанном на рисунке стрелкой.
3. Перед началом движения отрегулируйте высоту ремня безопасности.

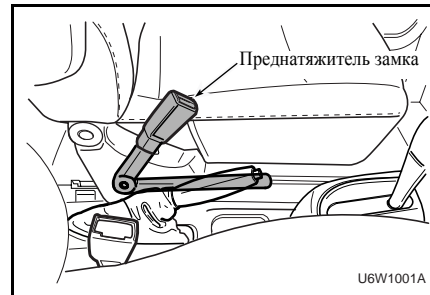

**⚠ ПРЕДУПРЕЖДЕНИЕ**

**Ни в коем случае не ездите с неправильно отрегулированным ремнем безопасности.**  
**Для предотвращения травм строго соблюдайте следующие правила:**

- **Перед началом движения отрегулируйте высоту ремня безопасности.**
- **Плечевой ремень должен проходить посередине плеча.**
- **Зафиксируйте узел крепления ремня безопасности.**

**Несоблюдение этих правил может привести к травмам или даже гибели в случае столкновения.**

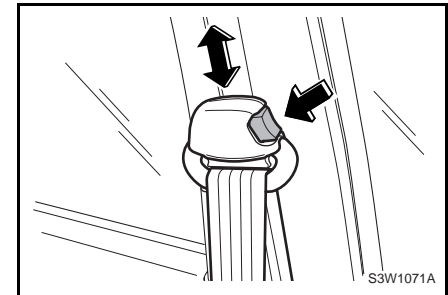

## ИСПОЛЬЗОВАНИЕ РЕМНЯ БЕЗОПАСНОСТИ БЕРЕМЕННЫМИ ЖЕНЩИНАМИ

Ремни безопасности предназначены для всех, в том числе и для беременных женщин.

В отличие от остальных людей беременные женщины наиболее подвержены тяжелым травмам при столкновении, если ремень безопасности не пристегнут. Кроме того, правильно пристегнутый ремень безопасности при столкновении обеспечивает безопасность плода женщины.

Для обеспечения максимальной степени защиты беременная женщина должна пользоваться ремнем безопасности с трехточечным креплением. Поясной ремень безопасности должен лежать как можно ниже.

## ДЕТСКОЕ БЕЗОПАСНОЕ КРЕСЛО

### ПРЕДУПРЕЖДЕНИЕ

**Предлагаются детские безопасные кресла самых разнообразных размеров и конструкции. В зависимости от формы и размеров салона и сидений к Вашему автомобилю подходят детские безопасные кресла только определенных типов.**

**Вы сами отвечаете за правильный подбор и надлежащее крепление детского безопасного кресла в автомобиле, на котором для этого предусмотрены ремни безопасности и система крепления детского кресла.**

**Использование детского безопасного кресла, размер которого не подходит для данного автомобиля, или неправильное закрепление кресла в автомобиле может привести к получению тяжелых травм ребенком и остальными людьми в автомобиле при столкновении.**

После приобретения детского безопасного кресла для ребенка прочтите и строго соблюдайте инструкции производителя по установке и использованию данной системы. Детское безопасное кресло должно соответствовать возрасту, росту и весу ребенка, подходить и надежно устанавливаться в конкретном автомобиле. Выпускаются различные типы детских безопасных кресел для детей разного возраста, которые по росту и весу не могут безопасно использовать систему ремней безопасности автомобиля.

### ПРЕДУПРЕЖДЕНИЕ

**В Вашем автомобиле предусмотрена установка универсального детского безопасного кресла только на боковых местах заднего сиденья.**

- **Запрещается устанавливать универсальное детское безопасное кресло на сиденье переднего пассажира и/или заднее центральное сиденье.**



Статистика автомобильных аварий показывает, что для детей наиболее безопасным является не переднее, а заднее сиденье.

Дети старшего возраста, для которых уже не подходит детское безопасное кресло, должны занимать место на заднем сиденье и соответственно пристегиваться ремнем безопасности так, чтобы плечевая часть ремня проходила как можно дальше от шеи, а поясная часть внизу и облегать бедра. Периодически проверяйте положение ремня, обеспечивающее безопасность.

Если ребенок сидит на переднем сиденье, то следите за тем, чтобы плечевой ремень не проходил через голову и шею ребенка. Для этого может потребоваться передвинуть ребенка ближе к середине автомобиля, чтобы ремень безопасности проходил через плечо ребенка.

Во время движения не разрешайте ребенку стоять на ногах или на коленях на сиденье или в других зонах автомобиля.

Если детское кресло не используется, закрепите его ремнем безопасности или уберите из автомобиля.



### ПРЕДУПРЕЖДЕНИЕ

- Ни в коем случае во время движения не держите ребенка на руках. Младенцы и дети младшего возраста должны сидеть в подходящем детском безопасном кресле.
- При столкновении из-за возникающих перегрузок ребенка невозможно удержать на руках. Например, при столкновении на скорости всего 40 км/ч нагрузка на руки от ребенка весом 5,5 кг достигает 110 кг.

(Продолжение)



### ПРЕДУПРЕЖДЕНИЕ

(Продолжение)

- Несоблюдение требования по использованию подходящего детского безопасного кресла для младенцев и детей младшего возраста при столкновении может привести к травмам или даже гибели.
- Очень опасно! Запрещается использовать детское безопасное кресло, устанавливаемое спинкой вперед, на сиденье с предусмотренной спереди подушкой безопасности! Детское безопасное кресло, устанавливаемое спинкой вперед, крепите исключительно на заднем сиденье.



S3W1101A

## ПОДГОЛОВНИКИ

Подголовники предназначены для снижения риска травмирования шеи в случае столкновения.

Для обеспечения максимальной защиты сдвиньте подголовник вверх или вниз так, чтобы верхний край подголовника находился на уровне верхней части ушей.

### ПРЕДУПРЕЖДЕНИЕ

**Снятие или неверная регулировка подголовников может привести к тяжелым травмам головы и шеи в случае столкновения.**

Для регулировки подголовников передних и задних сидений поднимите или опустите подголовник, нажав кнопку отпирания.

Если по какой-либо причине необходимо снять подголовник, выполните следующее:

1. Вытяните подголовник до упора вверх.
2. Нажав на кнопку отпирания, вытяните подголовник из направляющих втулок.

### ПРЕДУПРЕЖДЕНИЕ

**Перед началом движения установите подголовник на место и отрегулируйте.**

3. Перед началом движения установите подголовник на место и соответственно отрегулируйте.

Чтобы наклонить подголовники передних сидений:

1. Установите в вертикальное положение, переведите до упора вперед и отпустите.
2. Аккуратно переведите подголовник вперед до установки в нужное положение.

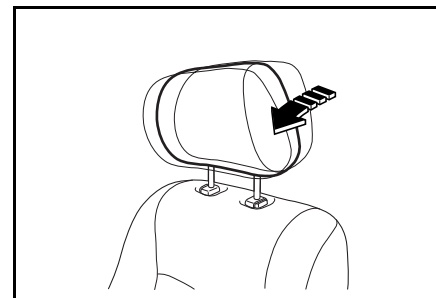
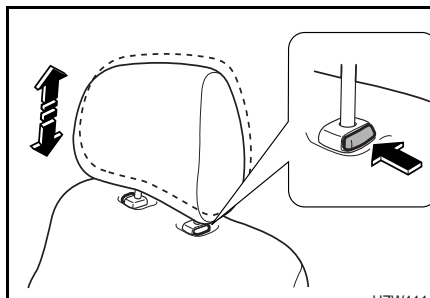

## ПЕРЕДНИЕ СИДЕНЬЯ

### РЕГУЛИРОВКА ПРОДОЛЬНОГО ПОЛОЖЕНИЯ ПЕРЕДНЕГО СИДЕНЬЯ

Для смещения переднего сиденья вперед или назад выполните следующее:

1. Потяните вверх и удерживайте рычаг, расположенный спереди под передним сиденьем.
2. Передвиньте сиденье в удобное положение.
3. Отпустите рычаг.

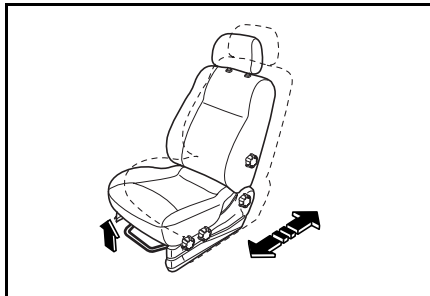

### ПРЕДУПРЕЖДЕНИЕ

- Запрещается регулировать сиденье водителя при движении автомобиля.

**Водитель может потерять управление автомобилем, что приведет к травмам или материальному ущербу.**

### РЕГУЛИРОВКА НАКЛОНА СПИНКИ ПЕРЕДНЕГО СИДЕНЬЯ

Для наклона вперед или назад установите спинку в удобное положение, поворачивая маховичок с внешней стороны спинки.



### ПРЕДУПРЕЖДЕНИЕ

- Запрещается регулировать спинку сиденья водителя при движении автомобиля.

**Водитель может потерять управление автомобилем, что приведет к травмам или материальному ущербу.**

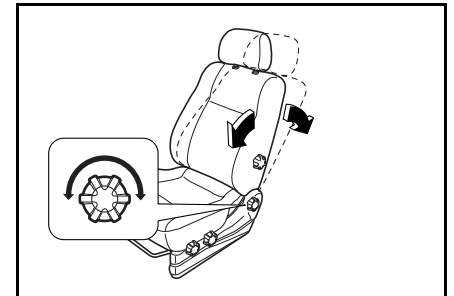

**⚠ ПРЕДУПРЕЖДЕНИЕ**

При столкновении для людей на передних сиденьях с откинутыми спинками может не обеспечиваться надлежащая защита спинкой и ремнями безопасности из-за проскальзывания под ремнем или неудобного надавливания ремня безопасности.

- Запрещается откидывать спинки передних сидений при движении автомобиля.

Это может привести к тяжелым травмам, гибели или выбрасыванию из автомобиля.

**РЕГУЛИРОВКА ВЫСОТЫ СИДЕНЬЯ ВОДИТЕЛЯ**

Для регулировки угла наклона подушки сиденья водителя поворачивайте маховички с внешней стороны сиденья.

Для регулировки высоты передней части подушки сиденья поверните передний маховичок, для регулировки высоты задней части – задний маховичок.

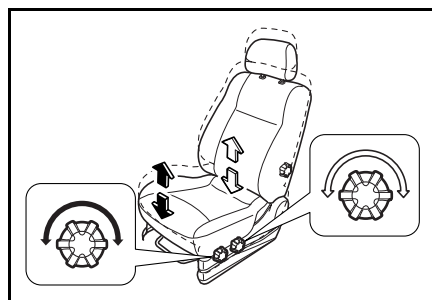

**РЕГУЛИРОВКА ПОЯСНИЧНОГО ПОДПОРА СИДЕНЬЯ ВОДИТЕЛЯ\***

Для регулировки поясничного подпора сиденья водителя поворачивайте маховичок с левой стороны спинки.

Для регулировки подпора нижней части спинки сиденья нужно поворачивать маховичок вперед.

Для возврата подпора в исходное положение поворачивайте маховичок назад.

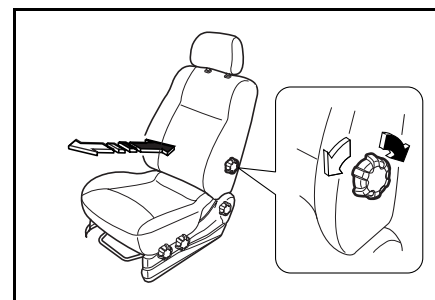

### ПОДЛОКОТНИК ПЕРЕДНЕГО СИДЕНЬЯ\*

Для использования складного подлокотника у переднего сиденья его следует потянуть вперед.

### СКЛАДНОЙ СТОЛИК НА СПИНКЕ СИДЕНЬЯ\*

Этот столик раскладывается и складывается.

#### ПРЕДУПРЕЖДЕНИЕ

- Запрещается ездить с разложенным складным столиком.

**В случае столкновения это может привести к тяжелым травмам.**

### БАГАЖНЫЙ КРЮЧОК НА СПИНКЕ СИДЕНЬЯ

Оба передних сиденья снабжены багажными крючками, расположенными на их спинках.

На эти крючки удобно вешать пакеты с покупками или другие предметы.

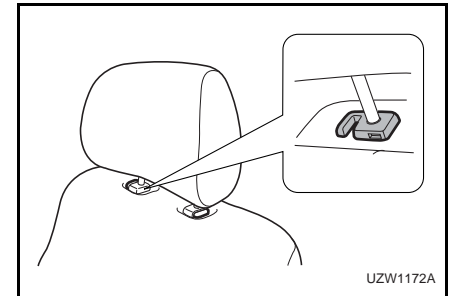
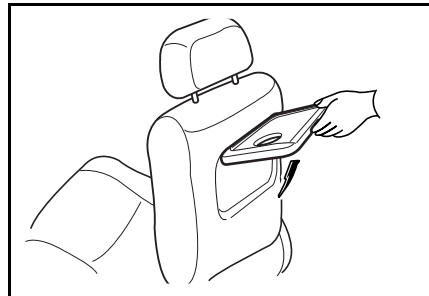
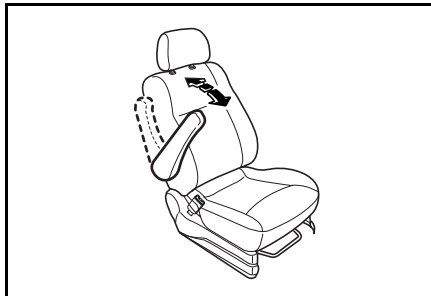

## ЗАДНЕЕ СИДЕНЬЕ

### СКЛАДЫВАНИЕ СПИНКИ ЗАДНЕГО СИДЕНЬЯ

#### ПРЕДУПРЕЖДЕНИЕ

- Не ставьте багаж или другой груз выше уровня передних сидений.
- Не разрешайте пассажирам сидеть на сложенных спинках при движении автомобиля.
- В автомобиле предусмотрены специальные места для перевозки багажа и пассажиров.
- Незакрепленный багаж или сидящие на сложенных спинках пассажиры могут быть выброшены со своих мест или из автомобиля при внезапной остановке или столкновении.

Это может привести к тяжелым травмам или смертельному исходу.

Для складывания спинок заднего сиденья выполните следующее:

1. Отожмите вниз отпирающий рычаг на верху спинки сиденья.
2. Сложите спинку заднего сиденья вперед и вниз.

Для возврата спинки заднего сиденья в исходное положение:

1. Положите замок центрального места на сиденье.
2. Отожмите вниз отпирающий рычаг на верху спинки сиденья.

3. Поднимите спинку заднего сиденья и установите в исходное положение.
4. Защелкните спинку на месте нажатием на верх спинки.
5. Потяните спинку вперед, чтобы проверить надежность фиксации.

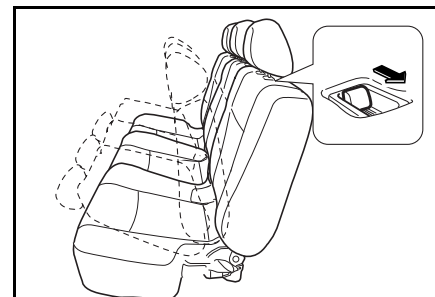
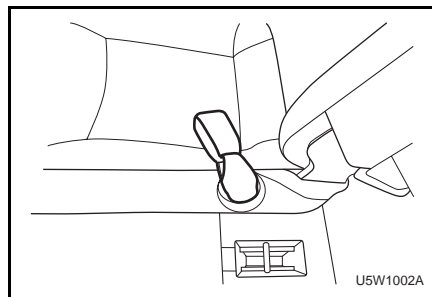

**⚠ ПРЕДУПРЕЖДЕНИЕ**

- Перед началом движения с пассажирами на заднем сиденье убедитесь, что спинки заднего сиденья полностью откинуты назад и зафиксированы.
- Запрещается нажимать на отпирающие рычаги вверху спинки сиденья при движении автомобиля.

Нажатие на отпирающий рычаг при движении автомобиля может привести к травмам.

**⚠ ВНИМАНИЕ**

Во избежание повреждения замка защелкой следите, чтобы замок центрального ремня безопасности не зацепился при установке левой части спинки заднего сиденья в вертикальное положение.

**СКЛАДЫВАНИЕ ВДВОЕ ЗАДНЕГО СИДЕНЬЯ****⚠ ПРЕДУПРЕЖДЕНИЕ**

- Не ставьте багаж или другой груз выше уровня передних сидений.
- Не разрешайте пассажирам сидеть в заднем отделении салона при сложенных спинках задних сидений.
- Незакрепленный багаж или сидящие в заднем отделении салона пассажиры могут быть выброшены со своих мест или из автомобиля при внезапной остановке или столкновении.

Это может привести к тяжелым травмам или смертельному исходу.

Для складывания заднего сиденья вперед с целью увеличения багажного пространства выполните следующее:

1. Сложите спинку заднего сиденья вперед и вниз.  
См. выше в данном разделе „СКЛАДЫВАНИЕ СПИНКИ ЗАДНЕГО СИДЕНЬЯ”.
2. Вставьте подголовники до упора.  
Руководствуйтесь разделом „ПОДГОЛОВНИКИ”, см. алфавитный указатель.
3. Оттяните лямку в задней части подушки сиденья до конца назад и поднимите сиденье.

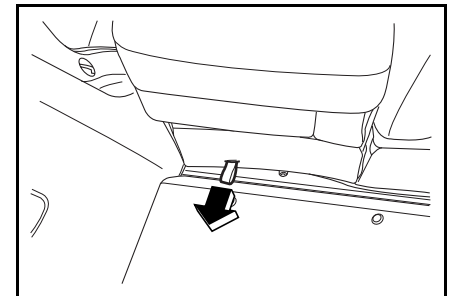

- Откинув сиденье вверх, закрепите его на имеющихся крючках. При необходимости отрегулируйте лямку крючка прежде чем зацепиться за переднее сиденье.

После установки сиденья в исходное положение убедитесь, что подушка и спинка сиденья надежно зафиксировались защелками.

#### ПРИМЕЧАНИЕ

Задние защелки могут быть заблокированы.

- Оттяните лямку в задней части подушки сиденья перед возвратом сиденья в исходное положение.

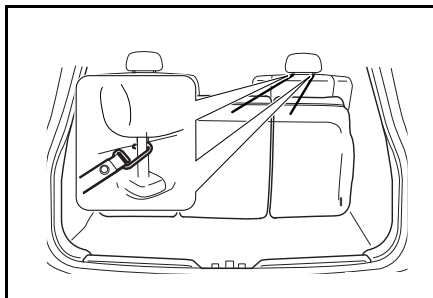

#### ДЕМОНТАЖ ЗАДНЕГО СИДЕНЬЯ

Сложите заднее сиденье вперед, освободите петли по бокам каждой части сиденья, отжав вниз отпирающий рычаг, а затем извлеките сиденье.

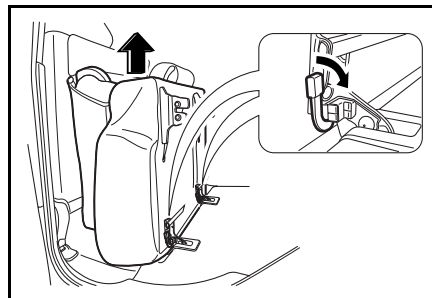

При установке заднего сиденья:

- Установите левую часть сиденья слева, центральную часть сиденья посередине, а правую часть сиденья справа.
- Зафиксируйте петли по бокам каждого сиденья, отжав запирающий рычаг вверх. Проверьте надежность фиксации петель, потянув сиденье вверх.

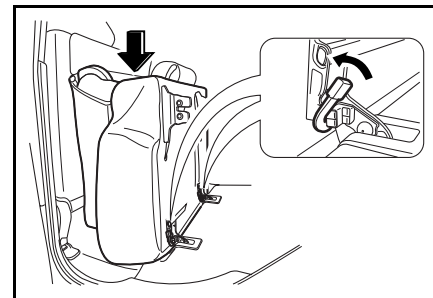



**ПРЕДУПРЕЖДЕНИЕ**

Если сиденье зафиксировано на своем месте ненадежно, оно может опрокинуться в случае столкновения или резкого торможения.

- При установке сиденья убедитесь, что оно надежно зафиксировалось.

**Возможны травмы.**

3. Верните сиденье в исходное положение. Более подробную информацию см. выше в данном разделе под заголовками „СКЛАДЫВАНИЕ СПИНКИ ЗАДНЕГО СИДЕНЬЯ” и „СКЛАДЫВАНИЕ ВДВОЕ ЗАДНЕГО СИДЕНЬЯ”.
4. Убедитесь в надежной фиксации сиденья.

**СДВИГАНИЕ ЗАДНЕГО СИДЕНЬЯ**

Для перемещения центральной части заднего сиденья в продольном направлении:

1. Потяните вперед рычаг, расположенный с передней стороны сиденья.
2. Сдвиньте сиденье в удобное положение.
3. Отпустите рычаг.

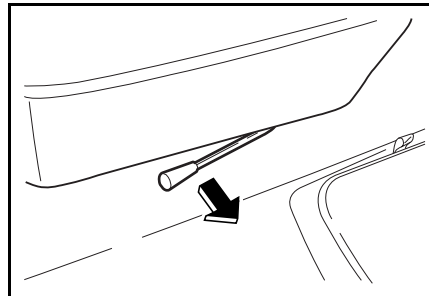

Для использования столика на спинке сиденья откиньте спинку центрального заднего сиденья вниз.

См. „СКЛАДЫВАНИЕ СПИНКИ ЗАДНЕГО СИДЕНЬЯ” в алфавитном указателе.

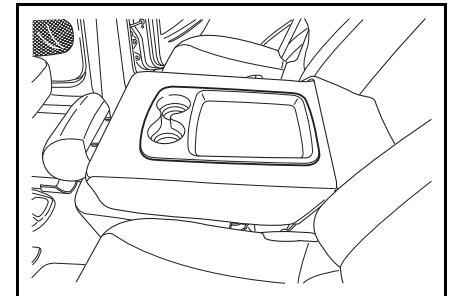

## ДОПОЛНИТЕЛЬНАЯ СИСТЕМА ПАССИВНОЙ БЕЗОПАСНОСТИ (НАДУВНЫЕ ПОДУШКИ БЕЗОПАСНОСТИ)

Ваш автомобиль оборудован надувными подушками безопасности дополнительной системы пассивной безопасности (SRS), предназначенными для защиты водителя и переднего пассажира, занимающих правильное положение и соответственно пристегнутых. Сиденья водителя и переднего пассажира в дополнение к ремням безопасности с трехточечным креплением и другим элементам безопасности, оборудованы надувными подушками безопасности. (Если установлена система с двумя надувными подушками.) Каждая подушка безопасности упакована в специальный модуль, из которого она надувается и раскрывается с чрезвычайно высокой скоростью и силой только в случае определенных типов столкновения автомобиля, связанных с высокой степенью риска получения тяжелых травм или гибели водителя и пассажиров.

### ПОДУШКА БЕЗОПАСНОСТИ ВОДИТЕЛЯ

Модуль подушки безопасности водителя расположен в центре рулевого колеса.

### ПОДУШКА БЕЗОПАСНОСТИ ПЕРЕДНЕГО ПАССАЖИРА

Модуль подушки безопасности переднего пассажира расположен в приборной панели над перчаточным ящиком.



### ПРЕДУПРЕЖДЕНИЕ

Подушки безопасности представляют собой лишь дополнительную систему пассивной безопасности и наиболее эффективны в сочетании с ремнями безопасности.

Для минимизации риска получения тяжелых травм или гибели в случае столкновения водитель и все пассажиры обязаны пристегивать ремни безопасности независимо от того, предусмотрена ли нет на данном месте подушка безопасности.

- Фронтальные подушки безопасности не срабатывают при боковых и задних ударах. Никакие системы безопасности не обеспечивают защиту водителя и пассажиров без пристегнутых ремней безопасности, поэтому при таких типах столкновений они могут получить тяжелые травмы или погибнуть.
- Водитель и пассажиры без правильно пристегнутых ремней безопасности могут быть выброшены по ходу движения при торможении перед столкновением и оказаться рядом с модулями подушек безопасности или на самих модулях. Это может привести к тяжелым травмам от удара надувающейся подушкой безопасности.

## ПРИНЦИП ДЕЙСТВИЯ НАДУВНЫХ ПОДУШЕК БЕЗОПАСНОСТИ

Подушки безопасности предназначены для предохранения головы, шеи и грудной клетки от удара о приборную панель, рулевое колесо или ветровое стекло при фронтальном столкновении. Они не срабатывают при ударах сзади, опрокидывании и большинстве ударов в бок. Подушки безопасности рассчитаны на надувание при столкновениях с перегрузками, эквивалентными или превышающими перегрузки при столкновении автомобиля на скорости от 15 до 23 км/ч с недеформируемой неподвижной стеной.

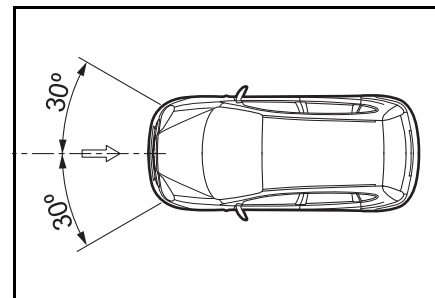

Система надувных подушек безопасности срабатывает либо при тяжелых фронтальных столкновениях, либо когда угол удара не отклоняется от прямой линии более чем на 30°.

Уровень перегрузки для автомобилей, при котором раскрывается подушка безопасности, обеспечивает срабатывание при перегрузке не выше уровня, для которого по статистическим данным установлен риск гибели при фронтальном столкновении.

На практике автомобили редко сталкиваются с неподвижными стенами. Подушки безопасности в большинстве случаев раскрываются при столкновении автомобилей между собой. Реальная скорость, при которой срабатывают подушки безопасности, на практике может быть выше, так как реальные аварии обычно связаны с более сложными столкновениями нескольких автомобилей, под углами и не полностью фронтальными (например впритирку), а объекты столкновений обычно не являются неподвижными.

#### ПРИМЕЧАНИЕ

**Подушка безопасности может также срабатывать при умеренных и высоких перегрузках без столкновений (например, при попадании шасси и других жестких компонентов автомобиля в яму на дороге), если датчики замедления генерируют сигнал, эквивалентный сигналу столкновения с твердой неподвижной преградой на скорости от 15 до 23 км/ч.**

Подушки безопасности срабатывают, если датчик регистрирует фронтальное столкновение с перегрузкой, достаточной для раскрытия подушек безопасности. В этом случае датчик замедления инициирует сигнал надувания подушки безопасности. Происходит зажигание горючего состава, который быстро сгорает внутри модуля подушки безопасности, выделяя достаточный объем азота для надувания подушки безопасности. Данный химический процесс и газообразный азот безвредны для людей в автомобиле. В течение 0,045 секунд после обнаружения столкновения давление надувания подушки безопасности разрывает пластмассовую панель модуля, которая в свою очередь раскрывает накладку ступицы рулевого колеса или приборную панель со стороны пассажира.

Подушка безопасности полностью надувается, формируя поверхность, приостанавливающую продвижение вперед головы и верхней части туловища человека. При контакте человека с подушкой безопасности газ выходит из подушки через отверстия в основании, амортизируя воздействие нагрузки от перемещения человека.

**ПРИМЕЧАНИЕ**

Подушки безопасности не стесняют дыхание и не ограничивают свободу перемещения. В подушках безопасности есть отверстия, через которые выходит газ сразу после амортизации.

Весь процесс, начиная от первоначального контакта, затем надувания и выпуска газа, занимает около 0,2 секунды – Вы не успеете моргнуть глазом. Столкновение длится доли секунды, а столкнувшиеся автомобили окончательно останавливаются лишь через одну-две секунды после первоначального контакта. Поэтому для защиты водителя и пассажиров дополнительная система пассивной безопасности должна регистрировать столкновение и надувать подушки безопасности практически мгновенно.

**БОКОВЫЕ ПОДУШКИ БЕЗОПАСНОСТИ**

Модули боковых подушек безопасности расположены в спинках передних сидений со стороны дверей.

**⚠ ПРЕДУПРЕЖДЕНИЕ**

Подушки безопасности представляют собой лишь дополнительную систему пассивной безопасности и наиболее эффективны в сочетании с ремнями безопасности.

Для минимизации риска получения тяжелых травм или гибели в случае столкновения водитель и все пассажиры обязаны пристегивать ремни безопасности независимо от того, предусмотрена или нет на данном месте подушка безопасности.

(Продолжение)

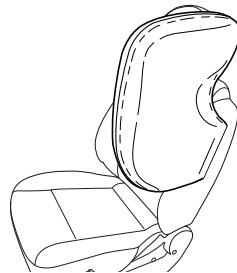

S3W1211A

**⚠ ПРЕДУПРЕЖДЕНИЕ**

(Продолжение)

- Запрещается размещать какие-либо предметы рядом или на модулях боковых подушек безопасности со стороны дверей у передних сидений. Эти предметы, отброшенные при надувании подушек, могут причинить тяжелые травмы.
- Запрещается покрывать передние сиденья дополнительными защитными чехлами. Они могут препятствовать раскрытию боковых подушек безопасности при столкновении, что приведет к тяжелым травмам.
- Запрещается опираться головой или туловищем на дверь. В случае столкновения боковая подушка безопасности при раскрытии может с большой силой ударить человека и причинить тяжелые травмы.
- Запрещается устанавливать детское безопасное кресло на сиденье переднего пассажира, если автомобиль оборудован боковой подушкой безопасности пассажира.

Несоблюдение этих правил может привести к тяжелым травмам или даже гибели.

### **Принцип действия боковых подушек безопасности**

Боковые подушки безопасности предназначены для предохранения головы, шеи, рук и плеч от удара о переднюю дверь или окно двери при боковом столкновении.

Боковые подушки безопасности срабатывают, если датчик обнаруживает боковое столкновение с перегрузкой, достаточной для раскрытия боковых подушек безопасности.

Боковые подушки безопасности рассчитаны на срабатывание при боковых столкновениях с перегрузками, эквивалентными или превышающими перегрузки при столкновении деформируемой преграды, движущейся со скоростью от 15 до 25 км/ч, с автомобилем.

Если при столкновении вашего автомобиля боковые подушки безопасности не сработали, то это не обязательно является признаком неисправности боковых подушек. Боковые подушки безопасности предназначены для раскрытия при боковом столкновении и не срабатывают при фронтальном столкновении, ударе сзади и опрокидывании, если при этом не возникает боковое ударное воздействие, достаточное для раскрытия боковых подушек.



### **ПРЕДУПРЕЖДЕНИЕ**

**Дети, сидящие в непосредственной близости от боковой подушки безопасности, подвергаются риску получения тяжелой или смертельной травмы в случае срабатывания подушки, особенно если в момент раскрытия рядом с боковой подушкой находится голова, шея или грудь ребенка.**

- **Не разрешайте детям облакачиваться на дверь или находиться рядом с модулем боковой подушки безопасности.**
- **Помните, что самым безопасным местом в автомобиле для ребенка, занимающего правильное положение и соответственно пристегнутого, является заднее сиденье.**

### **ПОСЛЕ РАСКРЫТИЯ ПОДУШКИ БЕЗОПАСНОСТИ**

После срабатывания надувных подушек безопасности Вы можете почувствовать запах горелого, обнаружить дым и белый порошок в салоне автомобиля. Это является нормальным. Запах горелого образуется в процессе сгорания специального вещества для надувания подушек безопасности. Белый порошок представляет собой тальк или состав на основе соды, которым покрывают надувную подушку безопасности для уменьшения ее трения во время хранения и надувания. Хотя эти вещества могут вызывать раздражение кожи, они не токсичны.

## ТЕХНИЧЕСКОЕ ОБСЛУЖИВАНИЕ СИСТЕМЫ SRS

Теоретически, система надувных подушек безопасности (SRS) не нуждается в техническом обслуживании.

Однако необходимо немедленно обращаться к авторизованному дилеру Chevrolet для обслуживания системы SRS в указанных ниже случаях.

- Раскрытие какой-либо подушки безопасности.
- Сигнализатор подушки безопасности указывает на неисправность. Прочитайте раздел „СИГНАЛИЗАТОР ПОДУШКИ БЕЗОПАСНОСТИ”, см. алфавитный указатель.

### ПРИМЕЧАНИЕ

Если автомобиль оборудован боковыми подушками безопасности, то после раскрытия боковой подушки необходима замена переднего сиденья в сборе. За дополнительной информацией обращайтесь к авторизованному дилеру Chevrolet.



### ПРЕДУПРЕЖДЕНИЕ

- Запрещается эксплуатация автомобиля после срабатывания одной или нескольких подушек безопасности.
  - Не пытайтесь самостоятельно ремонтировать, вмешиваться в устройство или удалять из автомобиля подушки безопасности.
  - Подушки безопасности установлены под высоким давлением и имеют сложную систему обнаружения столкновений и надувания подушек. Вмешательство в систему подушек безопасности необученного и не имеющего разрешения человека может привести к тяжелым травмам и гибели.
  - В случае раскрытия подушек безопасности, повреждения автомобиля в зоне одного из модулей подушек безопасности или рядом с ней, а также в случае обнаружения признаков неисправности одной из подушек безопасности следует немедленно обратиться к авторизованному дилеру Chevrolet.
- Езда на автомобиле после срабатывания подушки безопасности без выполнения технического обслуживания на авторизованной станции может привести к тяжелым травмам и гибели.

## ЗАЩИТА ВОДИТЕЛЯ И ПЕРЕДНЕГО Пассажира ПОДУШКАМИ БЕЗОПАСНОСТИ

Травмирование водителей и пассажиров при столкновении обычно связано с тем, что их бросает на неподвижные объекты. Внутри автомобиля это может быть рулевое колесо, приборная панель или ветровое стекло, а при выбрасывании из автомобиля – поверхность дороги или дерево. Тяжелые травмы также могут быть вызваны возникающими при столкновении ударными перегрузками, даже без контакта тела с неподвижным объектом или поверхностью.



Все подобные травмы вызваны ударными перегрузками, возникающими при столкновении из-за внезапной остановки автомобиля. Время и расстояние, которые требуются автомобилю для замедления или остановки, в значительной мере определяют тяжесть последствий столкновения для водителя и пассажиров. Например, при торможении автомобиля перед красным сигналом светофора туловища водителя и пассажиров по инерции сдвигаются вперед. Это связано с тем, что перед торможением автомобиль и люди двигались с одной скоростью. При торможении автомобиль замедляется, и люди по инерции какое-то время продолжают двигаться вперед. Однако пристегнутые водитель и пассажиры, занимающие правильное положение в креслах, практически не могут получить травмы при внезапной остановке или резком торможении. Даже при резком торможении остается достаточно времени и расстояния для остановки автомобиля. Ремни безопасности обычно обеспечивают надежное противодействие возникающей при торможении перегрузке.

При столкновении автомобиля на высокой скорости время до полной остановки составляет доли секунды, а расстояние менее 30 см. Чрезвычайно малое время и расстояние до остановки значительно увеличивают воздействующие на людей перегрузки. Тело человека не может выдержать такие перегрузки. Даже у людей, пристегнутых ремнями безопасности и занимающих правильное положение на сиденьях, скорость перемещения вперед головы, верхней части туловища, рук и бедер равна скорости автомобиля до столкновения. При фронтальных столкновениях умеренной и большой силы пристегнутые люди подвергаются опасности травмирования внутренних органов и тканей, даже в отсутствие удара головой или торсом о неподвижные объекты или поверхности.

Подушки безопасности предоставляют голове и верхней части корпуса водителя и переднего пассажира дополнительное время и расстояние до остановки при фронтальных столкновениях умеренной и большой силы или столкновениях, близких к фронтальным. Это дополнительное время и расстояние может спасти жизнь и предотвратить тяжелые травмы.

## **СОБЛЮДАЙТЕ ПРАВИЛА ИСПОЛЬЗОВАНИЯ НАДУВНЫХ ПОДУШЕК БЕЗОПАСНОСТИ!**

Работа системы подушек безопасности, обеспечивающей спасение жизни, связана с некоторыми потенциальными рисками.

Процесс надувания подушки безопасности связан со значительными силами, скоростью и внезапностью, поэтому функционирование подушек безопасности дополнительной системы пассивной безопасности более эффективно и безопасно, если люди в автомобиле занимают правильное положение на сиденьях.

**ПРЕДУПРЕЖДЕНИЕ**

Основные правила использования надувных подушек безопасности:

- Запрещается размещать на переднем сиденье детское безопасное кресло, устанавливаемое спинкой вперед.
- Дети до 12 лет включительно по мере возможности должны размещаться на заднем сиденье.
- Обязательно пристегивайте ремни безопасности, даже если автомобиль оборудован надувными подушками безопасности.
- Передвиньте спинку сиденья как можно дальше назад в удобное и безопасное положение, слегка наклоните и сядьте, откинувшись на спинку спиной.
- Запрещается размещать какие-либо предметы на модулях подушек безопасности, а также рядом или над ними. Эти предметы, отброшенные при надувании подушек, могут причинить тяжелые травмы.
- Запрещается опираться и облокачиваться на панели модулей подушек безопасности.
- Не следует управлять автомобилем, если рулевая колонка находится в крайнем вертикальном положении.

Несоблюдение данных правил использования подушек безопасности может привести к тяжелым травмам и гибели.

**Обязательно закрепите детское безопасное кресло, устанавливаемое спинкой вперед.**

Запрещается размещать на переднем сиденье детское безопасное кресло, устанавливаемое спинкой вперед. Надувание подушки безопасности может привести к тяжелым травмам или гибели ребенка в размещенном на переднем сиденье детском безопасном кресле, устанавливаемом спинкой вперед.

**Для размещения детей предназначено заднее сиденье.**

Статистика автомобильных аварий показывает, что для правильно пристегнутых ремнями безопасности детей до 12 лет включительно, заднее сиденье безопаснее переднего. Поэтому по мере возможности дети должны размещаться на заднем сиденье. Это связано не только с риском травмирования при надувании подушек безопасности. Исследования показали, что для детей заднее сиденье безопаснее переднего даже при отсутствии подушек безопасности.

**Правильное положение взрослых и подростков.**

Взрослые и подростки на сиденье водителя и переднего пассажира также могут повысить свою безопасность и эффективность подушек безопасности, занимая правильное положение.

Для обеспечения наилучшего положения взрослых и подростков:

- **Ремни безопасности с трехточечным креплением должны быть постоянно пристегнуты во время движения.**  
Для минимизации риска получения тяжелых травм или гибели в случае столкновения водитель и все пассажиры обязаны пристегивать ремни безопасности независимо от того, предусмотрена или нет на данном месте подушка безопасности. Подушки безопасности не срабатывают при ударах в бок и сзади. Никакие системы безопасности не обеспечивают защиту для водителя и пассажиров без пристегнутых ремней безопасности, поэтому при таких типах столкновений они могут получить тяжелые травмы или погибнуть. Водитель и пассажиры без правильно пристегнутых ремней безопасности могут быть выброшены по ходу движения при торможении перед столкновением и оказаться рядом с модулями подушек безопасности или на самих модулях. Это может привести к тяжелым травмам от удара надувающейся подушкой безопасности.



- **Передвиньте спинку сиденья как можно дальше назад в удобное и безопасное положение.**  
Отодвигание сиденья от модуля подушки безопасности не снижает ее эффективности. Увеличение расстояния от модуля надувной подушки способствует повышению безопасности при воздействии усилия от раскрывающейся подушки безопасности. Не отодвигайте спинку сиденья водителя слишком далеко, чтобы не ухудшить удобство работы с рулевым колесом, педалями и другими приборами и органами управления.
- **Слегка отклоните ремень безопасности и не наклоняйтесь вперед.**  
Слегка наклоните спинку сиденья и сядьте в кресло, откинувшись на спинку спиной. Не наклоняйтесь и не приближайтесь к модулю подушки безопасности ближе 15 см. Запрещается опираться на пластмассовую панель модуля подушки безопасности или на поверхность рядом с ней (на ступицу рулевого колеса или приборную панель со стороны пассажира над перчаточным ящиком). Старайтесь сидеть так, чтобы голова и туловище находились не ближе 25 – 30 см от надувной подушки безопасности. Чем дальше – тем безопаснее.

**ПРЕДУПРЕЖДЕНИЕ**

Для обеспечения эффективности защиты подушка безопасности должна раскрываться быстро. Максимальное усилие возникает на первых 5–8 см после прорыва подушкой безопасности крышки и начала надувания. Эти 5–8 см за точкой прорыва подушкой безопасности крышки модуля представляют опасную зону, когда подушка безопасности начинает надуваться.

- Если при надувании подушки безопасности в данной опасной зоне находится человек, это может привести к тяжелым травмам или даже гибели.
- По мере увеличения расстояния от крышки модуля сила надувающейся подушки снижается.
- Увеличение расстояния от модуля подушки безопасности означает повышение безопасности при воздействии силы раскрывающейся подушки безопасности.

- Между Вами и модулем подушки безопасности не должно быть никаких предметов, детей и животных.  
Модули подушки безопасности Вашего автомобиля расположены в рулевом колесе и приборной панели над перчаточным ящиком. Запрещается размещение каких-либо предметов на пластмассовых крышках модулей подушек безопасности, а также рядом или над ними. При надувании подушек эти предметы может бросить Вам в лицо или туловище, причинив тяжелые травмы.  
На коленях переднего пассажира не должны находиться дети и животные. Запрещается размещение на коленях переднего пассажира предметов, которые могут причинить травму при надувании подушки безопасности.
- **Наклоните рулевое колесо книзу, чтобы подушка безопасности при надувании направлялась в грудь, а не в голову или шею.**  
Запрещается устанавливать рулевое колесо в крайнее верхнее положение. Данное положение следует использовать исключительно для облегчения посадки и выхода водителя из автомобиля. Перед началом движения опустите рулевое колесо. Это обеспечит направление надувания подушки безопасности в грудь водителя, а не в более уязвимые места – голову и шею.

**ПРИМЕЧАНИЕ**

Если при столкновении Ваш автомобиль получил незначительные или сильные повреждения, а фронтальные и/или боковые подушки безопасности не сработали, то это не обязательно является признаком неисправности в системе подушек безопасности. В данной системе датчики замедления при столкновении измеряют величину перегрузки, а не уровень повреждения автомобиля.

# 2

## ПРИБОРЫ И ОРГАНЫ УПРАВЛЕНИЯ

- ПРИБОРЫ И ОРГАНЫ УПРАВЛЕНИЯ – КРАТКИЙ ОБЗОР 2-2
- ПРИБОРЫ ..... 2-3
- СПИДОМЕТР ..... 2-4
- ТАХОМЕТР ..... 2-4
- УКАЗАТЕЛЬ УРОВНЯ ТОПЛИВА ..... 2-5
- УКАЗАТЕЛЬ ТЕМПЕРАТУРЫ..... 2-5
- ВИЗУАЛЬНЫЕ ИНДИКАТОРЫ И СИГНАЛИЗАТОРЫ ..... 2-5
- ВЫКЛЮЧАТЕЛИ И ОРГАНЫ УПРАВЛЕНИЯ ..... 2-15
- СИСТЕМА НАРУЖНОГО ОСВЕЩЕНИЯ В ДНЕВНОЕ  
ВРЕМЯ ..... 2-23
- КЛЮЧИ..... 2-24
- ЦЕНТРАЛЬНЫЙ ЗАМОК С ДИСТАНЦИОННЫМ  
УПРАВЛЕНИЕМ ..... 2-24
- ДВЕРНЫЕ ЗАМКИ ..... 2-27
- ЭЛЕКТРИЧЕСКИЕ СТЕКЛОПОДЪЕМНИКИ ..... 2-30
- МЕХАНИЧЕСКИЕ СТЕКЛОПОДЪЕМНИКИ..... 2-31
- ЗАДНЯЯ ДВЕРЬ ..... 2-32
- КАПОТ ..... 2-33
- ПЛАФОНЫ ОСВЕЩЕНИЯ САЛОНА ..... 2-35
- ДЕРЖАТЕЛЬ СОЛНЦЕЗАЩИТНЫХ ОЧКОВ ..... 2-35
- ВЕНТИЛЯЦИОННЫЙ ЛЮК С ЭЛЕКТРОПРИВОДОМ ..... 2-36
- ЧАСЫ С ЦИФРОВОЙ ИНДИКАЦИЕЙ ..... 2-37
- ПРИКУРИВАТЕЛЬ И ВСПОМОГАТЕЛЬНАЯ  
ЭЛЕКТРИЧЕСКАЯ РОЗЕТКА ..... 2-38
- ПЕПЕЛЬНИЦЫ ..... 2-39
- ВЫКЛЮЧАТЕЛЬ ОБОГРЕВА СИДЕНЬЯ ..... 2-40
- ЗВУКОВОЙ СИГНАЛ..... 2-41
- ПОДСТАКАННИКИ..... 2-41
- ПЕРЧАТОЧНЫЙ ЯЩИК..... 2-41
- ВЕЩЕВОЙ ЛОТОК ПОД ПЕРЕДНИМ СИДЕНЬЕМ..... 2-42
- ЗАДНЕЕ НАПОЛЬНОЕ ОТДЕЛЕНИЕ ДЛЯ ХРАНЕНИЯ ..... 2-42
- БАГАЖНАЯ СЕТКА..... 2-43
- СОЛНЦЕЗАЩИТНЫЕ КОЗЫРЬКИ..... 2-43
- ПОРУЧЕНЬ С ОДЕЖНЫМ КРЮЧКОМ ..... 2-44

## ПРИБОРЫ И ОРГАНЫ УПРАВЛЕНИЯ – КРАТКИЙ ОБЗОР

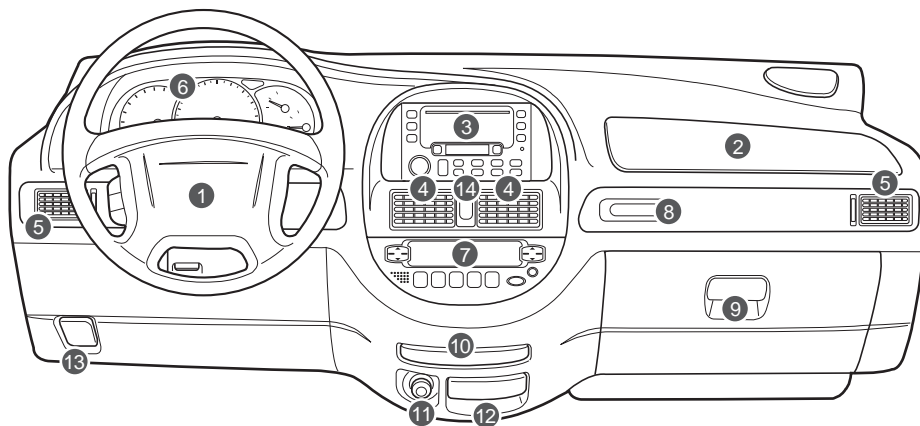

- |  |                               |  |
|--|-------------------------------|--|
| 1. Надувная подушка безопасности водителя            | 6. Комбинация приборов        | 10. Подстаканник                           |
| 2. Надувная подушка безопасности переднего пассажира | 7. Климат-контроль*           | 11. Прикуриватель                          |
| 3. Аудиосистема*                                     | 8. Часы с цифровой индикацией | 12. Пепельница                             |
| 4. Центральная вентиляционная решетка                | 9. Перчаточный ящик           | 13. Рукоятка отпирания капота              |
| 5. Боковая вентиляционная решетка                    |                               | 14. Кнопка аварийной световой сигнализации |

## ПРИБОРЫ

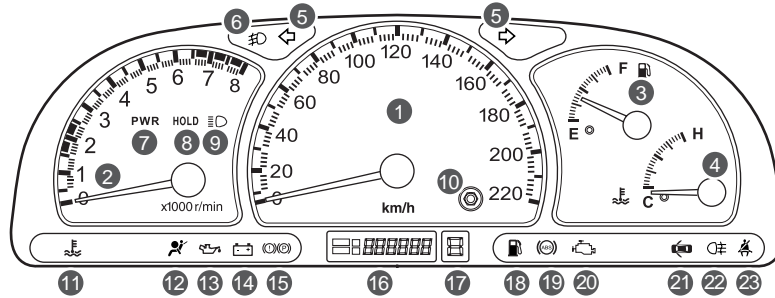

U5W2003A

- |   |  |  |
|---|--|--|
| 1. Спидометр  | 9. Индикатор дальнего света фар                                      | 16. Одометр  |
| 2. Тахометр   | 10. Переключатель режимов одометра                                   | 17. Индикатор положения селектора автоматической КП* |
| 3. Указатель уровня топлива                                       | 11. Сигнализатор температуры охлаждающей жидкости                    | 18. Сигнализатор минимального запаса топлива         |
| 4. Указатель температуры  | 12. Сигнализатор неисправности системы надувных подушек безопасности | 19. Сигнализатор неисправности АБС*                  |
| 5. Индикаторы указателей поворота/аварийной световой сигнализации | 13. Сигнализатор падения давления в системе смазки двигателя         | 20. Сигнализатор неисправности систем двигателя      |
| 6. Индикатор передних противотуманных фар*                        | 14. Сигнализатор неисправности системы заряда аккумуляторной батареи | 21. Сигнализатор открытой двери                      |
| 7. Индикатор спортивного режима переключения передач*             | 15. Сигнализатор неисправности тормозной системы                     | 22. Индикатор заднего противотуманного фонаря        |
| 8. Индикатор режима фиксации включенной передачи*                 |  | 23. Сигнализатор непристегнутого ремня безопасности  |

## СПИДОМЕТР

Спидометр показывает скорость автомобиля в километрах в час (км/ч).



## ОДОМЕТР / СЧЕТЧИК РАССТОЯНИЯ

Одометр показывает суммарный пробег автомобиля в километрах.

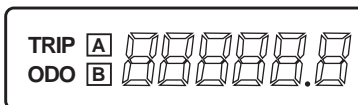

Имеется два независимых счетчика расстояния, которые показывают расстояние, пройденное с момента предыдущего обнуления счетчика.

Для обнуления любого счетчика расстояния нажмите и удерживайте кнопку выбора режима.

Кнопка выбора режима позволяет переключаться между счетчиками расстояния А и В.

## TAXOMETP

Тахометр показывает частоту вращения коленчатого вала двигателя в оборотах в минуту (об/мин).

Для максимальной экономии топлива старайтесь управлять автомобилем так, чтобы двигатель работал в нижнем диапазоне оборотов: от 2000 до 3000 об/мин. Не повышайте обороты двигателя так, чтобы стрелка тахометра заходила в красную зону.

**▲ ПРЕДУПРЕЖДЕНИЕ**

Чрезмерное повышение частоты вращения коленчатого вала двигателя может привести к повреждению двигателя.

- Не допускайте, чтобы двигатель работал на чрезмерно высоких оборотах, при которых стрелка тахометра заходит в красную зону.

В противном случае может потребоваться дорогостоящий ремонт, который не покрывается гарантийными обязательствами изготовителя.

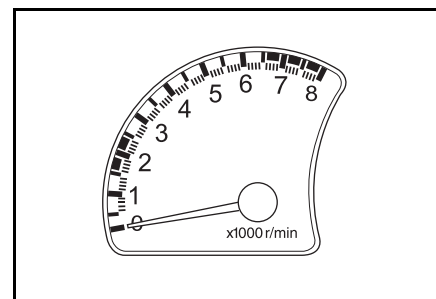

## УКАЗАТЕЛЬ УРОВНЯ ТОПЛИВА

Показывает оставшееся количество топлива в топливном баке.

После заправки топливом и запуска двигателя, стрелка указателя уровня топлива медленно перемещается в положение, соответствующее новому уровню.

Стрелка указателя уровня топлива может колебаться из-за смещения топлива в баке во время торможения, разгона и прохождения поворотов.

- Емкость топливного бака: 60 литров

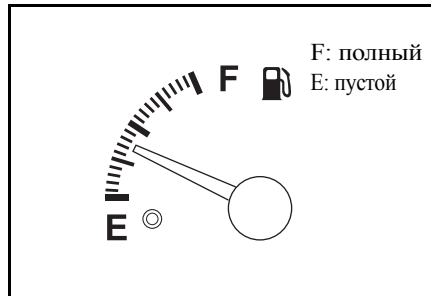

## УКАЗАТЕЛЬ ТЕМПЕРАТУРЫ

При включенном зажигании показывает температуру охлаждающей жидкости двигателя.

### ВНИМАНИЕ

- **Запрещается продолжать движение, если стрелка указателя температуры охлаждающей жидкости двигателя зашла в красную зону. Это свидетельствует о перегреве двигателя.**

**Движение с перегретым двигателем может привести к повреждению Вашего автомобиля. См. „ПЕРЕГРЕВ” в алфавитном указателе.**

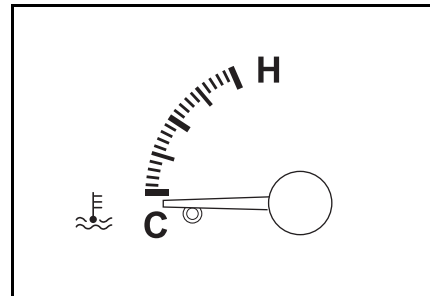

## ВИЗУАЛЬНЫЕ ИНДИКАТОРЫ И СИГНАЛИЗАТОРЫ СИГНАЛИЗАТОР МИНИМАЛЬНОГО ЗАПАСА ТОПЛИВА

Сигнализатор минимального запаса топлива загорается, когда в топливном баке остается около 7,5 литров топлива.

### ВНИМАНИЕ

- **Не допускайте полного израсходования топлива. Это может привести к повреждению каталитического нейтрализатора.**

Если загорелся сигнализатор, заправьте бак топливом как можно скорее.

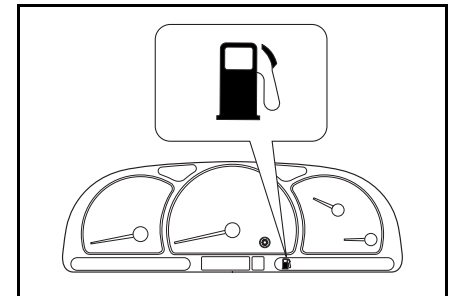

### СИГНАЛИЗАТОР ТЕМПЕРАТУРЫ ОХЛАЖДАЮЩЕЙ ЖИДКОСТИ

Сигнализирует о высокой температуре охлаждающей жидкости двигателя.

Если автомобиль двигался в нормальных дорожных условиях, необходимо съехать с проезжей части, остановиться и дать двигателю поработать несколько минут на холостом ходу.

Если сигнализатор не гаснет, заглушите двигатель и обратитесь за к авторизованному дилеру Chevrolet.

Руководствуйтесь разделом „ПЕРЕГРЕВ”, см. алфавитный указатель.

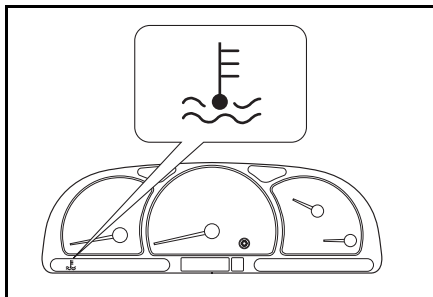

### ПРЕДУПРЕЖДЕНИЕ

- **Запрещается движение с горящим сигнализатором температуры охлаждающей жидкости двигателя. Это свидетельствует о перегреве двигателя.**

**Движение с перегретым двигателем может привести к повреждению Вашего автомобиля.**

### СИГНАЛИЗАТОР НЕИСПРАВНОСТИ АБС\*

Сигнализатор АБС загорается на короткое время при включении зажигания. Таким образом он сигнализирует о выполнении самотестирования системы и работоспособности лампы сигнализатора. Сигнализатор должен погаснуть примерно через 2 секунды.

Обратитесь к авторизованному дилеру Chevrolet для выполнения ремонта, если сигнализатор неисправности АБС ведет себя следующим образом:

- Не загорается при включении зажигания.
- Не гаснет.
- Загорается во время движения.

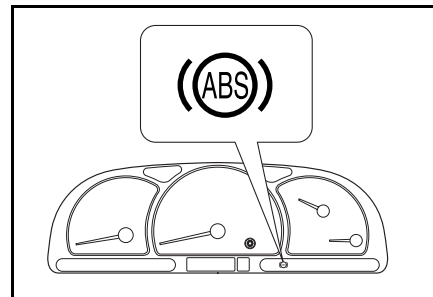



**▲ ПРЕДУПРЕЖДЕНИЕ**

- Если горит сигнализатор АБС, дальнейшее движение автомобиля запрещено.
- Горящий сигнализатор АБС может служить признаком неисправности в тормозной системе.

**Несоблюдение требований по поддержанию в надлежащем рабочем состоянии тормозов Вашего автомобиля может привести к аварии, которая будет сопровождаться травмами, повреждением автомобиля или другим материальным ущербом.**

Если сигнализатор АБС загорается во время движения, возможны неполадки в системе АБС. Тормозная система автомобиля будет продолжать работать нормально без АБС. Однако Вам следует как можно скорее обратиться к ближайшему авторизованному дилеру Chevrolet для проверки и ремонта системы.

**СИГНАЛИЗАТОР НЕИСПРАВНОСТИ ПОДУШЕК БЕЗОПАСНОСТИ**

Сигнализатор неисправности системы надувных подушек безопасности мигает несколько раз при включении зажигания. Таким образом он сигнализирует о нормальном рабочем состоянии сигнализатора и надувной подушки безопасности.

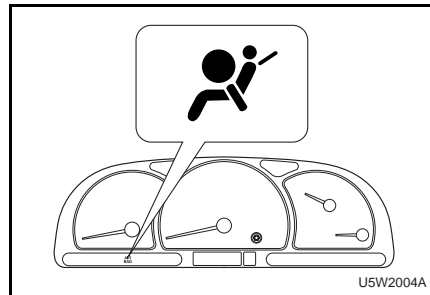

U5W2004A

**▲ ПРЕДУПРЕЖДЕНИЕ**

**Сигнализатор системы надувных подушек безопасности светится постоянным светом при возникновении неисправности в системе.**

- Запрещается эксплуатация на автомобиле, если горит сигнализатор неисправности надувных подушек безопасности. При первой возможности обратитесь к авторизованному дилеру Chevrolet для проверки данной системы.

**Движение с неисправной системой надувных подушек безопасности может привести к травмам или даже гибели в случае аварии.**

При неисправности в системе надувных подушек безопасности сигнализатор:

- Не мигает при включении зажигания.
- Продолжает гореть после нескольких вспышек.
- Мигает во время движения автомобиля.
- Горит постоянным светом во время движения.

## СИГНАЛИЗАТОР НЕИСПРАВНОСТИ ТОРМОЗНОЙ СИСТЕМЫ

Сигнализатор неисправности тормозной системы загорается при включении зажигания перед запуском двигателя.

Это означает, что сигнализатор работает нормально. Сигнализатор должен погаснуть после пуска двигателя.

Сигнализатор неисправности тормозной системы загорается также при включении стояночного тормоза. После отпускания стояночного тормоза сигнализатор гаснет.

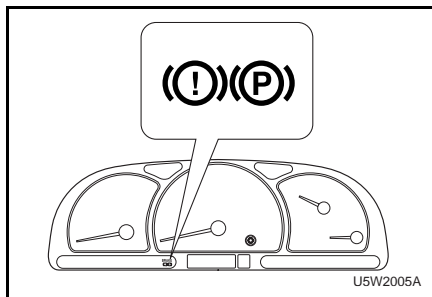

### ⚠ ВНИМАНИЕ

- **Запрещается движение, если горит сигнализатор неисправности тормозной системы.**
- **Горение этого сигнализатора может указывать на неисправность тормозной системы.**
- **Неисправность тормозной системы может привести к столкновению и повлечь за собой травмы, повреждение Вашего автомобиля или иной материальный ущерб.**

Если после полного отпускания стояночного тормоза сигнализатор неисправности тормозной системы продолжает гореть, то это может указывать на низкий уровень тормозной жидкости в бачке гидропривода тормозов.

В этом случае выполните следующее:

1. Осторожно съезьте с проезжей части и остановитесь.
2. Проверьте уровень жидкости в бачке гидропривода тормозов.
3. Долейте рекомендуемую тормозную жидкость, чтобы довести ее уровень до отметки MAX. См. „ДОЛИВКА ЖИДКОСТИ В СИСТЕМУ ТОРМОЗОВ/СЦЕПЛЕНИЯ” в алфавитном указателе.

4. Необходимо на безопасной скорости и с соблюдением мер предосторожности отправиться к авторизованному дилеру Chevrolet для проверки тормозов при следующих условиях:

- Тормоза работают нормально.
- По внешним признакам тормозная система обеспечивает безопасность автомобиля.

5. Необходимо эвакуировать автомобиль к авторизованному дилеру Chevrolet для проверки и ремонта при следующих условиях:

- Обнаружены утечки в тормозной системе.
- Горит лампа сигнализатора неисправности тормозной системы.
- Тормоза не работают надлежащим образом.

**⚠ ПРЕДУПРЕЖДЕНИЕ**

- Запрещается эксплуатация автомобиля, если сигнализатор неисправности тормозной системы не загорается при включении стояночного тормоза и включенном зажигании.
- Убедитесь в исправности лампы сигнализатора. Если сигнализатор неисправности тормозной системы не загорается при включении стояночного тормоза и включенном зажигании, хотя лампа сигнализатора исправна, то необходимо обратиться к авторизованному дилеру Chevrolet для проверки тормозной системы.

Данные признаки могут свидетельствовать о неисправности в тормозной системе автомобиля.

Несоблюдение требований по поддержанию в надлежащем рабочем состоянии тормозов Вашего автомобиля может привести к аварии, которая будет сопровождаться травмами, повреждением автомобиля или другим материальным ущербом.

**СИГНАЛИЗАТОР НЕИСПРАВНОСТИ СИСТЕМЫ ЗАРЯДА АККУМУЛЯТОРНОЙ БАТАРЕИ**

Сигнализирует об отсутствии заряда аккумуляторной батареи. Сигнализатор должен загораться при включении зажигания.

Сигнализатор должен погаснуть после запуска двигателя.

**⚠ ПРЕДУПРЕЖДЕНИЕ**

Этот сигнализатор свидетельствует о возникновении неисправности в системе заряда аккумуляторной батареи.

- Запрещается эксплуатация автомобиля с горящим сигнализатором неисправности системы заряда аккумуляторной батареи. Движение с неисправной системой заряда может привести к повреждению автомобиля.

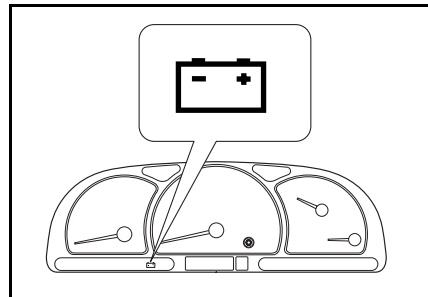

Если сигнализатор неисправности системы заряда аккумуляторной батареи загорается во время движения, выполните следующее:

1. Осторожно съезьте с проезжей части.
2. Остановите автомобиль.
3. Убедитесь, что приводной ремень вспомогательных агрегатов не ослаблен и не разорван. См. „ПРИВОДНОЙ РЕМЕНЬ” в алфавитном указателе.

**⚠ ВНИМАНИЕ**

Ослабленный или разорванный приводной ремень вспомогательных агрегатов может стать причиной перегрева двигателя.

- Запрещается эксплуатация автомобиля с ослабленным или разорванным приводным ремнем вспомогательных агрегатов.

Перегрев двигателя может привести к повреждению автомобиля и дорогостоящему ремонту.

4. Если приводной ремень находится в нормальном рабочем состоянии, но сигнализатор неисправности системы заряда аккумуляторной батареи продолжает гореть, то это может указывать на неисправность в системе заряда. При первой возможности обратитесь к авторизованному дилеру Chevrolet для проведения ремонта.

### СИГНАЛИЗАТОР ПАДЕНИЯ ДАВЛЕНИЯ В СИСТЕМЕ СМАЗКИ ДВИГАТЕЛЯ

Загорается при включении зажигания перед запуском двигателя.

Таким образом проверяется работоспособность лампы. Сигнализатор должен погаснуть после запуска двигателя.

#### ВНИМАНИЕ

Падение давления в системе смазки двигателя может представлять опасность.

- Запрещается эксплуатация автомобиля с горящим сигнализатором падения давления в системе смазки двигателя.

Движение автомобиля с низким давлением масла может привести к серьезному повреждению автомобиля.

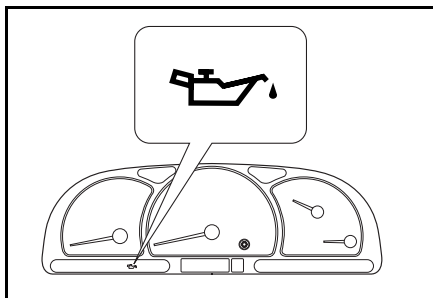

Если данный сигнализатор загорается во время движения, это может указывать на опасное падение давления в системе смазки двигателя. Немедленно заглушите двигатель и проверьте уровень масла в двигателе.

При низком уровне масла долейте моторное масло рекомендованного качества и вязкости до надлежащего уровня. См. „ЗАМЕНА МОТОРНОГО МАСЛА И МАСЛЯНОГО ФИЛЬТРА” в алфавитном указателе.

Если уровень масла нормальный, обратитесь к авторизованному дилеру Chevrolet для проверки системы смазки двигателя.

### СИГНАЛИЗАТОР НЕИСПРАВНОСТИ СИСТЕМ ДВИГАТЕЛЯ

Загорается при включении зажигания.

Таким образом проверяется работоспособность лампы.

Сигнализатор должен погаснуть после запуска двигателя.

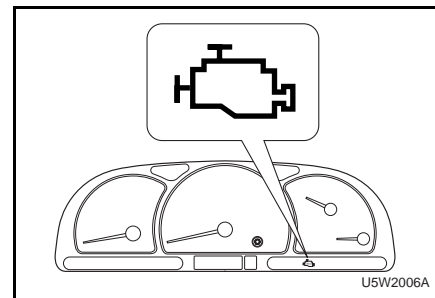

**ВНИМАНИЕ**

- **Запрещается эксплуатация автомобиля с горящим сигнализатором неисправности систем двигателя.**

**Загорание данного сигнализатора свидетельствует о проблеме, которая требует внимания. Движение с горящим сигнализатором неисправности может привести к повреждению системы снижения токсичности выхлопных газов и повлиять на топливную экономичность и динамические характеристики автомобиля.**

**При первой возможности обратитесь к авторизованному дилеру Chevrolet для устранения данной неисправности.**

Данный сигнализатор неисправности (MIL) загорается при неисправности компонентов системы снижения токсичности и связанных с ней подсистем.

Данный сигнализатор продолжает гореть, пока электронный блок управления (ECM) регистрирует неисправность. При обнаружении серьезных пропусков зажигания, которые могут привести к повреждению каталитического нейтрализатора, сигнализатор MIL постоянно мигает.

В этом случае электронная система автомобиля переключится на аварийную программу работы, поэтому Вы сможете продолжить движение.

Если автомобиль оборудован автоматической коробкой передач, см. „АВАРИЙНАЯ ПРОГРАММА ПЕРЕКЛЮЧЕНИЯ АВТОМАТИЧЕСКОЙ КОРОБКИ ПЕРЕДАЧ” в алфавитном указателе.

**СИГНАЛИЗАТОР ОТКРЫТОЙ ДВЕРИ**

Горит, когда какая-либо дверь открыта или неплотно закрыта.

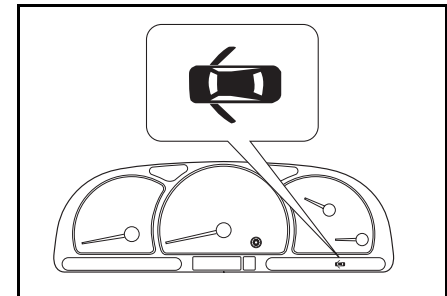

### ИНДИКАТОР ПОЛОЖЕНИЯ СЕЛЕКТОРА ДИАПАЗОНОВ (АВТОМАТИЧЕСКАЯ КОРОБКА ПЕРЕДАЧ)\*

Показывает положение селектора диапазонов коробки передач.

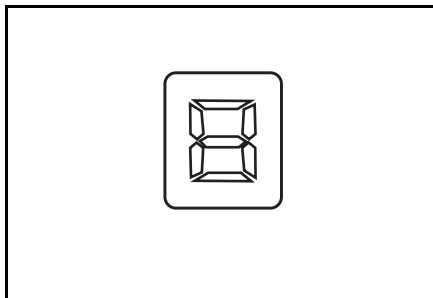

### ИНДИКАТОР СПОРТИВНОГО РЕЖИМА ПЕРЕКЛЮЧЕНИЯ ПЕРЕДАЧ\*

В автомобилях с автоматической коробкой передач индикатор спортивного режима „PWR” загорается при включении зажигания. Индикатор должен погаснуть через 4 секунды.

Индикатор спортивного режима „PWR” будет светиться при спортивном режиме переключения передач. См. „СПОРТИВНЫЙ РЕЖИМ/РЕЖИМ ФИКСАЦИИ ВКЛЮЧЕННОЙ ПЕРЕДАЧИ” в алфавитном указателе.

Если индикатор „PWR” мигает, это свидетельствует о неполадках в автоматической коробке передач.

Если неполадки в автоматической коробке передач могут привести к увеличению токсичности выхлопных газов, также будет вспыхивать или гореть сигнализатор неисправности (MIL).

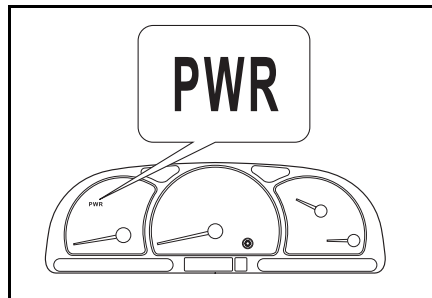

### ИНДИКАТОР РЕЖИМА ФИКСАЦИИ ВКЛЮЧЕННОЙ ПЕРЕДАЧИ\*

Горит при нажатом выключателе режима фиксации включенной передачи.

Режим фиксации включенной передачи (HOLD) позволяет автоматической коробке передач работать на одной передаче до момента ручного переключения.

Для выключения режима фиксации включенной передачи снова нажмите выключатель.

См. „РЕЖИМ ФИКСАЦИИ ВКЛЮЧЕННОЙ ПЕРЕДАЧИ” в алфавитном указателе.

Если индикатор режима фиксации включенной передачи мигает, то необходимо немедленно обратиться к авторизованному дилеру Chevrolet для проверки и ремонта автомобиля.

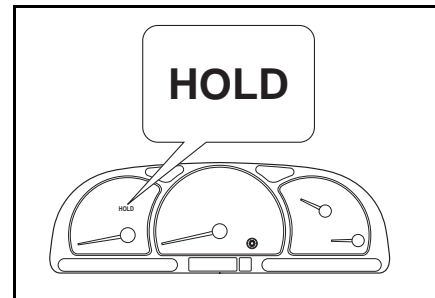

**ИНДИКАТОР ВКЛЮЧЕНИЯ ПЕРЕДНИХ  
ПРОТИВОТУМАННЫХ ФАР\***

Горит при включенных передних  
противотуманных фарах.

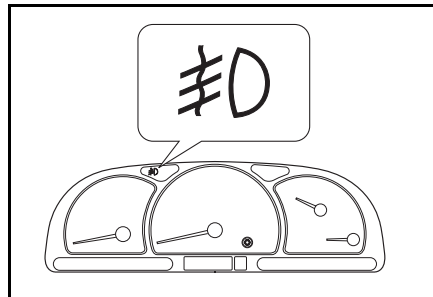

**ИНДИКАТОР ВКЛЮЧЕНИЯ ЗАДНЕГО  
ПРОТИВОТУМАННОГО ФОНАРЯ**

Горит при включенных задних  
противотуманных фонарях.

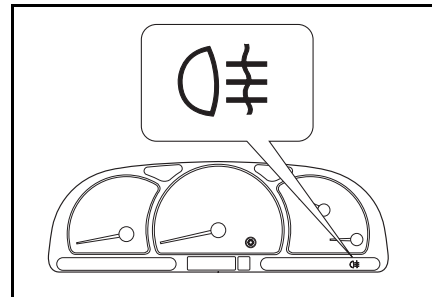

**СИГНАЛИЗАТОР НЕПРИСТЕГНУТОГО  
РЕМНЯ БЕЗОПАСНОСТИ**

Если при включении зажигания ремень  
безопасности водителя не пристегнут,  
происходит следующее:

- Загорается сигнализатор  
непристегнутого ремня безопасности.
- На 6 секунд включается звуковой  
сигнализатор непристегнутого ремня  
безопасности.

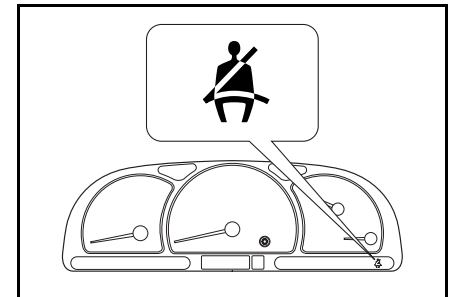

### ИНДИКАТОРЫ УКАЗАТЕЛЕЙ ПОВОРОТА / АВАРИЙНОЙ СВЕТОВОЙ СИГНАЛИЗАЦИИ

Индикаторы указателей поворота/аварийной световой сигнализации указывают на исправность указателей поворота или аварийной световой сигнализации.

Если зеленая стрелка не мигает при нажатии подрулевого рычага управления указателями поворота или кнопки аварийной световой сигнализации, проверьте плавкий предохранитель и лампы указателей поворота. При необходимости замените предохранитель или лампы.

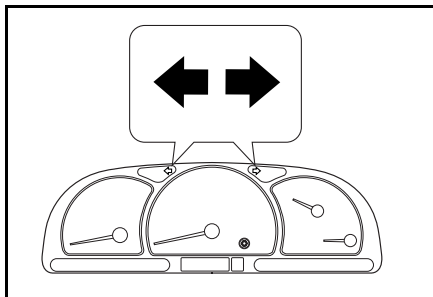

#### ВНИМАНИЕ

Данные индикаторы необходимы для обеспечения безопасности движения.

- Немедленно заменяйте перегоревшие лампы индикаторов указателей поворота и аварийной световой сигнализации.

Неисправность данных индикаторов может привести к столкновению и повлечь за собой травмы, повреждение автомобиля или иной материальный ущерб.

#### ПРИМЕЧАНИЕ

Мигание индикаторов с повышенной частотой указывает на необходимость замены ламп указателей поворота.

### ИНДИКАТОР ДАЛЬНОГО СВЕТА ФАР

Индикатор дальнего света фар загорается при включении дальнего света фар.

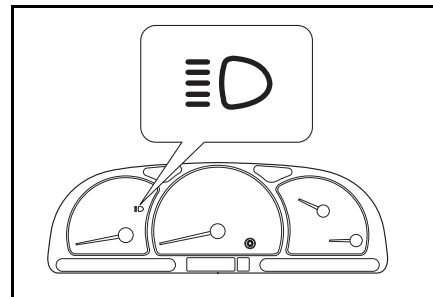



## ИНДИКАТОР ПРОТИВОУГОННОЙ СИСТЕМЫ

Горит, когда включена противоугонная система.

Индикатор выключается при отпирании дверей с помощью передатчика дистанционного управления или ключа. Индикатор противоугонной системы загорается при запираии дверей с помощью пульта дистанционного управления.



## АВТОМАТИЧЕСКОЕ ВЫКЛЮЧЕНИЕ ФАР



Фары выключаются автоматически при повороте ключа зажигания в положение LOCK или ACC.

## ВЫКЛЮЧАТЕЛИ И ОРГАНЫ УПРАВЛЕНИЯ

### ЦЕНТРАЛЬНЫЙ ВЫКЛЮЧАТЕЛЬ ОСВЕЩЕНИЯ

Для включения или выключения фар, задних габаритных или стояночных фонарей поверните головку многофункционального рычага на рулевой колонке.

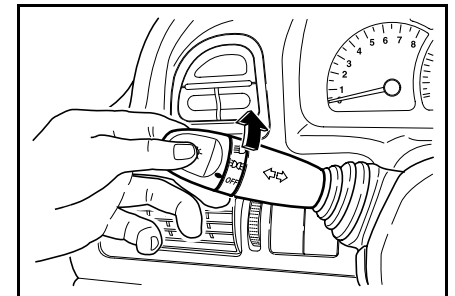

Для центрального выключателя освещения предусмотрено три положения, активирующие следующие функции:

- **OFF** : Выключение всех внешних световых приборов.
-  : Включение стояночных и задних фонарей, подсветки номерного знака и приборной панели.
-  : Включение ближнего света фар и всех вышеуказанных фонарей.



## УСТРОЙСТВО ЗАЩИТЫ АККУМУЛЯТОРНОЙ БАТАРЕИ ОТ РАЗРЯДА

Это устройство защищает аккумуляторную батарею от разряда.

Если оставить центральный выключатель освещения в положении „” или „”, вынуть ключ зажигания и открыть дверь водителя, то световые приборы выключаются автоматически.

### ВНИМАНИЕ

Если вынуть ключ зажигания и открыть дверь водителя при включенном верхнем плафоне, то плафон не выключится автоматически.

## РЫЧАГ УПРАВЛЕНИЯ УКАЗАТЕЛЯМИ ПОВОРОТА

Поворот НАПРАВО:

Переведите вверх рычаг управления указателями поворота.

Поворот НАЛЕВО:

Переведите вниз рычаг управления указателями поворота.

После завершения поворота производится автоматическое выключение указателя поворота и возврат рычага в нормальное положение.

При смене полосы движения частично отведите и удерживайте рычаг управления указателями поворота. При отпускании рычаг возвращается в нормальное положение.

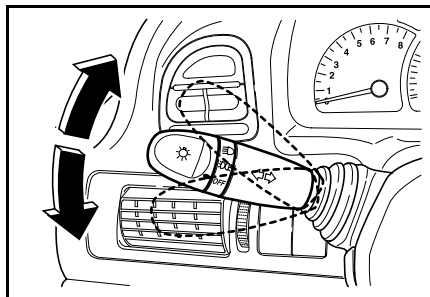

## ВЫКЛЮЧАТЕЛЬ ДАЛЬНОГО СВЕТА ФАР

Для включения дальнего света фар выполните следующее:

- Убедитесь, что включен ближний свет фар.
- Нажмите многофункциональный рычаг управления в сторону приборной панели.

При включении дальнего света фар загорается индикатор дальнего света фар.

Для переключения с дальнего света фар на ближний свет потяните многофункциональный рычаг управления на себя до возврата в нормальное положение.

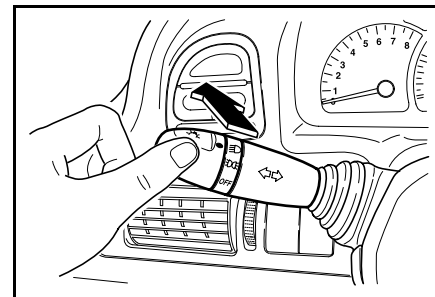

### ПОДАЧА СИГНАЛА ДАЛЬНИМ СВЕТОМ ФАР

Для подачи сигнала дальним светом фар потяните многофункциональный рычаг управления на себя и отпустите.

При отпускании рычаг возвращается в нормальное положение.

Дальний свет фар горит до тех пор, пока многофункциональный рычаг управления удерживается в вытянутом положении.

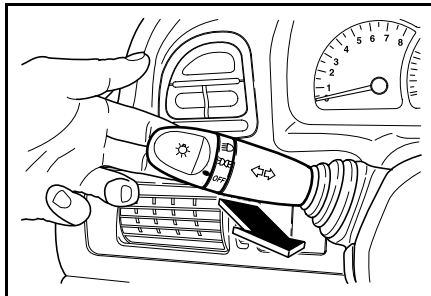

### КНОПКА ВЫКЛЮЧАТЕЛЯ ПЕРЕДНИХ ПРОТИВОТУМАННЫХ ФАР\*

Противотуманные фары обеспечивают:

- Дополнительное освещение дороги по бокам автомобиля.
- Улучшенный обзор в туманную и снежную погоду.

Для включения противотуманных фар выполните следующее:

- Убедитесь, что включен ближний свет фар.
- Нажмите на данный выключатель противотуманных фар.
- При включении противотуманных фар на приборной панели загорается индикатор противотуманных фар.

Для выключения противотуманных фар снова нажмите данный выключатель.

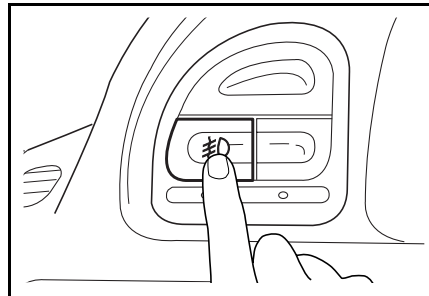

### ВЫКЛЮЧАТЕЛЬ ЗАДНЕГО ПРОТИВОТУМАННОГО ФОНАря

Для включения заднего противотуманного фонаря нажмите на данный выключатель при включенном ближнем свете фар.

При включении заднего противотуманного фонаря на приборной панели загорается соответствующий индикатор.

Для выключения заднего противотуманного фонаря снова нажмите данный выключатель.

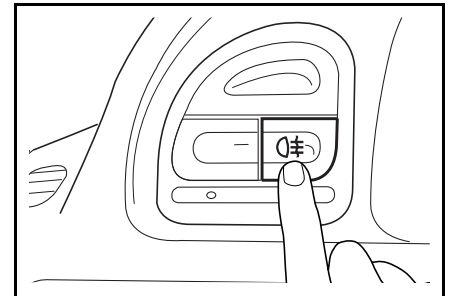

## СТЕКЛООЧИСТИТЕЛИ

**⚠ ВНИМАНИЕ**

- Отсутствие у водителя нормального обзора может привести к столкновению и повлечь за собой травмы, повреждение Вашего автомобиля или иной материальный ущерб.
- Не включайте очиститель, если стекло сухое или работа щеток на ветровом стекле затруднена, например из-за налипшего снега или льда. Работа стеклоочистителя при наличии помех на ветровом стекле может привести к повреждению щеток и электродвигателя очистителя, а также поверхности стекла.
- В холодную погоду перед включением очистителя проверьте, что щетки не примерзли к стеклу. Включение очистителя с примерзшими к стеклу щетками может привести к повреждению щеток, электродвигателя очистителя и поверхности стекла.

Для включения очистителя включите зажигание и переведите вверх рычаг очистителя/омывателя ветрового стекла.

Рычаг переключения очистителя ветрового стекла имеет четыре положения:

- **OFF**: Система выключена. Стандартное положение.
- **INT**: Прерывистый режим (для выбора нужной скорости переключите рычаг на уровень вверх или вниз). Рычаг на одно положение вверх.
- **LO**: Непрерывный режим, низкая скорость. Рычаг на два положения вверх.
- **HI**: Непрерывный режим, высокая скорость. Рычаг на три положения вверх.

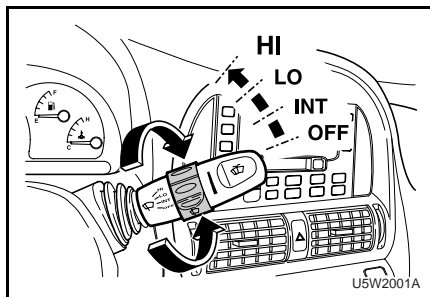
**ПРИМЕЧАНИЕ**

По мере износа щетки стеклоочистителя теряют способность очищать стекло должным образом и передний обзор ухудшается.

- Заменяйте изношенные щетки стеклоочистителя.

**Кратковременное включение**

Для включения очистителей в случае небольшого дождя или тумана слегка передвиньте рычаг очистителя/омывателя ветрового стекла в направлении положения INT и отпустите.

При отпускании рычаг автоматически возвращается в нормальное положение.

В этом случае щетки отработают один цикл.

### Автоматический режим с датчиком дождя\*

Датчик дождя измеряет количество воды на ветровом стекле и автоматически регулирует работу стеклоочистителей.

Для включения автоматического режима стеклоочистителей переведите рычаг очистителя/омывателя ветрового стекла в положение „AUTO”.

Чувствительность системы настраивается поворачиванием вверх-вниз регулировочного кольца.

Для выключения автоматического режима стеклоочистителей переведите рычаг очистителя/омывателя ветрового стекла в положение „OFF”.

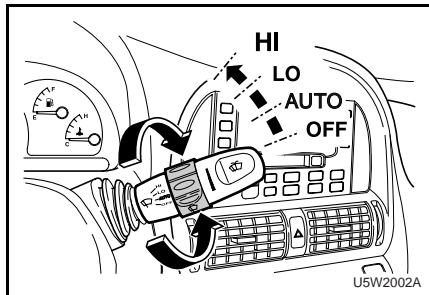

Стеклоочистители обрабатывают один цикл в следующих случаях:

- При включении зажигания, когда рычаг очистителя/омывателя ветрового стекла находится в положении „AUTO”.
- После включения зажигания, когда рычаг очистителя/омывателя ветрового стекла переводится в положении „AUTO”.

#### ПРИМЕЧАНИЕ

После прекращения дождя стеклоочистители продолжают работать в течение 5 минут, если рычаг очистителя/омывателя ветрового стекла находится в положении „AUTO”, а затем выключаются.

#### ПРИМЕЧАНИЕ

Стеклоочистители обрабатывают один цикл при повороте кольца регулировки на один уровень с менее чувствительной настройкой к более чувствительной, но только в случае дождя.

#### ВНИМАНИЕ

**В автомойке выключайте стеклоочистители, а также отключайте автоматический режим работы с датчиком дождя. Срабатывание системы может привести к повреждению щеток или механизма стеклоочистителя.**

Для обеспечения надлежащей работы датчика дождя в рабочей зоне датчика не должно быть пыли и грязи, а система стеклоочистителей должна работать с регулярной периодичностью. Автомобили с установленным датчиком дождя можно определить по рабочей зоне датчика в верхней части ветрового стекла.



## ОМЫВАТЕЛЬ ВЕТРОВОГО СТЕКЛА

### ВНИМАНИЕ

- Не разбрызгивайте жидкость омывателя на ветровое стекло в морозную погоду.

**Жидкость омывателя может замерзнуть на ветровом стекле и ухудшить передний обзор.**

Для подачи струи омывающей жидкости на ветровое стекло выполните следующее:

- Включите зажигание.
- Потяните на себя рычаг очистителя/омывателя ветрового стекла.

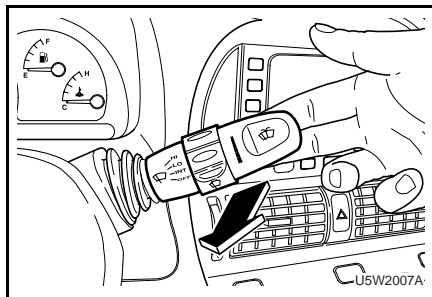

Если удерживать рычаг менее чем 0,6 секунды, то происходит следующее:

- Жидкость омывателя разбрызгивается на ветровое стекло.  
(Щетки стеклоочистителя не работают)

Если удерживать рычаг в течение более чем 0,6 секунды, то происходит следующее:

- Жидкость омывателя разбрызгивается на ветровое стекло.
- Щетки очистителя обрабатывают три цикла или останавливаются при отпуске рычага.

### ВНИМАНИЕ

- Не допускайте непрерывной работы омывателя ветрового стекла более 10 секунд, а также работы при пустом бачке омывателя.

**Это может привести к перегреву электродвигателя омывателя и дорогостоящему ремонту.**

## Заправка бачка омывателя

Описание рекомендованной процедуры заправки бачка омывателя приведено в разделе „ЗАПРАВКА БАЧКА ОМЫВАТЕЛЯ”, см. алфавитный указатель.

## ОЧИСТИТЕЛЬ/ОМЫВАТЕЛЬ СТЕКЛА ЗАДНЕЙ ДВЕРИ

### ВНИМАНИЕ

- Отсутствие у водителя нормального обзора может привести к столкновению и повлечь за собой травмы, повреждение Вашего автомобиля или иной материальный ущерб.
- Не включайте стеклоочиститель задней двери, если стекло сухое или работа очистителя затруднена, например из-за налипшего снега или льда.  
Работа очистителя при наличии помех на стекле может привести к повреждению щеток и электродвигателя очистителя, а также поверхности стекла.
- В холодную погоду перед включением очистителя проверьте, что щетка не примерзла к стеклу. Включение очистителя с примерзшей к стеклу щеткой может привести к повреждению щетки, электродвигателя очистителя и поверхности стекла.

Для включения очистителя/омывателя заднего стекла нажмите на рычаг в сторону приборной панели.

В первом положении щетка стеклоочистителя работает непрерывно на низкой скорости.

Для подачи жидкости омывателя на заднее стекло переведите рычаг во второе положение.

### ВНИМАНИЕ

- Не разбрызгивайте жидкость омывателя на заднее стекло в морозную погоду.

Жидкость омывателя может замерзнуть на заднем стекле и ухудшить задний обзор.

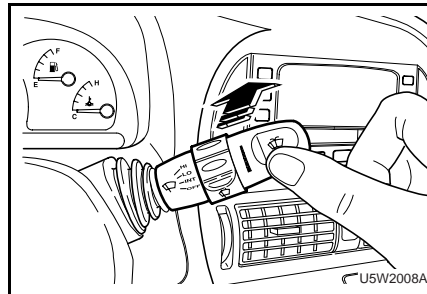

### ВНИМАНИЕ

- Не допускайте непрерывной работы омывателя заднего стекла более 10 секунд, а также работы при пустом бачке омывателя.

Это может привести к перегреву электродвигателя омывателя и дорогостоящему ремонту.

### Прерывистый и автоматический режимы работы\*

В первом положении щетка стеклоочистителя работает в прерывистом режиме с интервалом около 7 секунд.

Для подачи жидкости омывателя на заднее стекло переведите рычаг во второе положение.

### Автоматический режим

Для улучшения заднего обзора стеклоочиститель задней двери будет автоматически включаться при включении передачи заднего хода, когда включен очиститель ветрового стекла.

### **Заправка бачка омывателя**

Описание рекомендованной процедуры заправки бачка омывателя приведено в разделе „ЗАПРАВКА БАЧКА ОМЫВАТЕЛЯ”, см. алфавитный указатель.

## КНОПКА АВАРИЙНОЙ СВЕТОВОЙ СИГНАЛИЗАЦИИ

Аварийная световая сигнализация используется в следующих случаях:

- Для предупреждения остальных участников движения об экстренной ситуации.
- В случае возникновения опасности на дороге.

Аварийную световую сигнализацию можно включать как при включенном, так и при выключенном зажигании.

Для включения нажмите кнопку аварийной световой сигнализации.

Для выключения аварийной сигнализации снова нажмите данную кнопку.

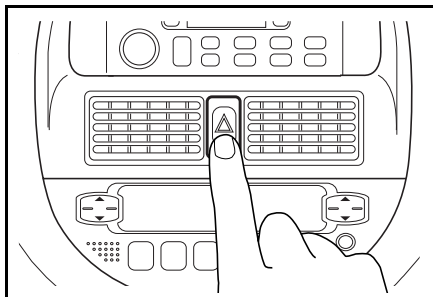

## КНОПКА ОБОГРЕВАТЕЛЕЙ ЗАДНЕГО СТЕКЛА И НАРУЖНЫХ ЗЕРКАЛ

### ⚠ ВНИМАНИЕ

Не включайте обогреватель заднего стекла в следующих случаях:

- Двигатель не работает.
- Сразу после запуска двигателя.
- Если на заднем стекле есть снег или лед.

Использование обогревателя заднего стекла в указанных условиях может привести к разряду аккумуляторной батареи.

В свою очередь это может привести к повреждению автомобиля и необходимости замены некоторых частей.

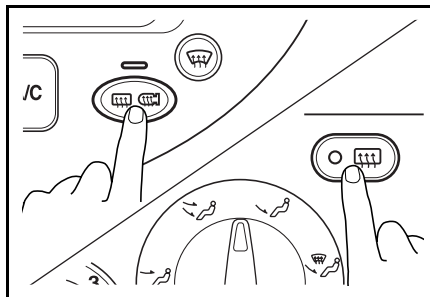

Для включения обогревателя включите зажигание и нажмите кнопку обогревателей заднего стекла и наружных зеркал. На кнопке загорится световой индикатор.

Обогреватель автоматически выключается примерно через 10 минут.

Для выключения обогревателя заднего стекла снова нажмите данную кнопку.

### ⚠ ВНИМАНИЕ

Невыполнение правил надлежащего ухода может привести к повреждению проводников обогревателя или к появлению царапин на стекле.

- Не используйте для чистки заднего стекла острые инструменты или абразивные чистящие средства для стекол.
- При чистке стекла или проведении работ рядом с задним стеклом соблюдайте осторожность, чтобы не поцарапать и не повредить проводники обогревателя.

Отсутствие у водителя нормального обзора может привести к столкновению и повлечь за собой травмы, повреждение Вашего автомобиля или иной материальный ущерб.



## РЕГУЛЯТОР ПОДСВЕТКИ ПРИБОРНОЙ ПАНЕЛИ

Регулятор подсветки приборной панели регулирует яркость подсветки приборной панели.

Для увеличения яркости подсветки покрутите кольцо вверх.

Для снижения яркости подсветки покрутите кольцо вниз.

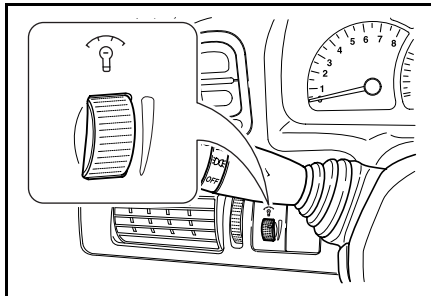

## РЕГУЛЯТОР УГЛА НАКЛОНА СВЕТОВОГО ПУЧКА БЛИЖНЕГО СВЕТА ФАР

Включите ближний свет фар и отрегулируйте направление световых пучков в соответствии с загрузкой автомобиля.

0 = Заняты передние сиденья

1 = Заняты все сиденья

2 = Водитель и груз в багажном отделении

3 = Заняты все сиденья и груз в багажном отделении

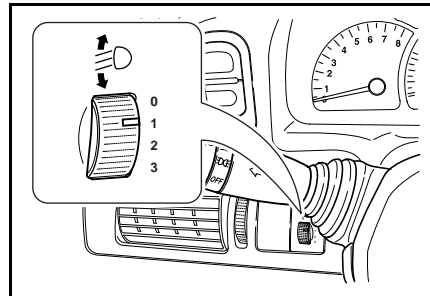

## ДНЕВНЫЕ ХОДОВЫЕ ОГНИ\*

Дневные ходовые огни (если эта система предусмотрена) включаются автоматически при запуске двигателя.

Дневные ходовые огни выключаются в следующих случаях:

- Выключение двигателя.
- Включение стояночных фонарей.
- Включение дальнего света фар.
- Включение ближнего света фар.

## КЛЮЧИ

В комплект нового автомобиля входят два ключа.

Рекомендуется хранить один ключ в качестве запасного. Номер ключа проштампован на специальной бирке. В целях безопасности храните номерную бирку ключа в надежном месте вне автомобиля. Кроме того, следует записать номер ключа и также хранить в надежном месте вне автомобиля.

Это уменьшит вероятность несанкционированного изготовления дубликата ключа.



### ПРЕДУПРЕЖДЕНИЕ

**Не оставляйте ключ в автомобиле.**

- Запирайте замки автомобиля.
- Носите ключ с собой.

### ПРИМЕЧАНИЕ

**В случае утери ключа Вы можете заказать запасные ключи у авторизованных дилеров Chevrolet по номеру данного ключа.**

**Для защиты от угона на Вашем автомобиле установлена электронная система иммобилайзера. Для запуска двигателя могут использоваться только ключи с правильным электронным кодом. При неверном электронном коде запуск двигателя невозможен, даже если ключ подходит по профилю. Запасные или дополнительные ключи заказывайте только у авторизованного дилера Chevrolet.**

## ЦЕНТРАЛЬНЫЙ ЗАМОК С ДИСТАНЦИОННЫМ УПРАВЛЕНИЕМ\*

Центральный замок с дистанционным управлением позволяет с помощью пульта открывать и закрывать двери на расстоянии до 6 м от автомобиля. Мигающий светодиод на пульте дистанционного управления сигнализирует о работоспособности пульта.

- Кнопка ЗАПИРАНИЕ: Запирание всех дверей. Фонари аварийной световой сигнализации мигают один раз и противоугонная система активируется.
- Кнопка ОТПИРАНИЕ: Отпирание всех дверей. Фонари аварийной световой сигнализации мигают два раза и противоугонная система отключается.

### ПРИМЕЧАНИЕ

Дальность действия пульта дистанционного управления зависит от условий окружающей среды.

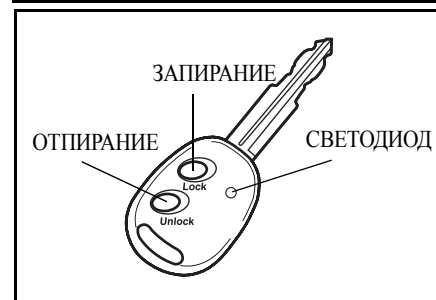

## АКТИВАЦИЯ БЛОКИРОВКИ ЗАМКОВ ДВЕРЕЙ И ПРОТИВОУГОННОЙ СИСТЕМЫ

1. Закройте все окна.
2. Поверните ключ в замке зажигания в положение LOCK и выньте ключ.
3. Дайте всем пассажирам выйти из автомобиля.
4. Закройте все двери, капот и багажник.
5. Нажмите и отпустите кнопку запираения замков дверей на пульте дистанционного управления.  
Светодиод на пульте мигает один раз.
  - Запираются замки всех дверей.
  - Фонари аварийной световой сигнализации мигают один раз.
  - Активируется режим противоугонной защиты.

Если ключ находится в замке зажигания, то пульт не активирует противоугонную систему.

### ПРИМЕЧАНИЕ

**Данная система активируется даже при открытых окнах. Перед выходом из автомобиля закройте все окна и двери.**

6. Убедитесь, что световой индикатор противоугонной системы в центре приборной панели начинает мигать. Световой индикатор противоугонной защиты мигает с интервалом 0,8 секунды. Система перешла в активный режим. См. „ИНДИКАТОР ПРОТИВОУГОННОЙ СИСТЕМЫ” в алфавитном указателе.

### ПРИМЕЧАНИЕ

**Для активации противоугонной системы необходимо использовать пульт дистанционного управления.**

## ЗВУКОВАЯ ТРЕВОГА

Некоторые автомобили оснащены системой световой и звуковой сигнализации, срабатывающей при отпирании одной из дверей или капота без использования ключа или кнопки отпирания на пульте дистанционного управления.

### Выключение звуковой тревоги

- Откройте ключом боковую или заднюю дверь.
- Нажмите кнопку запираения или отпирания на пульте дистанционного управления.

В противном случае звуковая тревога автоматически выключается через 30 секунд, система запирает двери и активирует режим противоугонной защиты.

Если система не работает так, как указано выше, обратитесь к авторизованному дилеру Chevrolet для проверки системы.

## **СНЯТИЕ БЛОКИРОВКИ ЗАМКОВ ДВЕРЕЙ И ВЫКЛЮЧЕНИЕ ПРОТИВОУГОННОЙ СИСТЕМЫ**

1. Отоприте ключом дверь водителя.
2. Нажмите и отпустите кнопку отпирания замков дверей на пульте дистанционного управления.
  - Светодиод на пульте мигает один раз.
  - Все двери отпираются.
  - Фонари аварийной световой сигнализации мигают два раза.
  - Снимается режим противоугонной защиты.

### **Автоматическая блокировка замков дверей**

Если в течение 30 секунд после отключения помощью пульта противоугонной системы ни одна дверь не будет открыта или двигатель не будет запущен, то все двери автоматически запираются и снова активируется противоугонная система.

## **ПЕРЕДАТЧИК**

Для предотвращения отпирания автомобиля другим пультом для каждого пульта дистанционного управления предусмотрен индивидуальный электронный код.

В случае утери или похищения пульта дистанционного управления Вы можете приобрести новый пульт у авторизованного дилера Chevrolet.

Для приобретения нового или дополнительного пульта предъявите авторизованному дилеру Chevrolet оставшийся пульт. После того как авторизованный дилер Chevrolet закодирует новый пульт для Вашего автомобиля, оставшийся пульт дистанционного управления также необходимо перекодировать в соответствии с изменениями.

После электронного кодирования нового пульта Ваш автомобиль будет невозможно открыть утерянным пультом.

Для одного автомобиля одновременно можно закодировать до 5 пультов.

## **Замена батарейки пульта дистанционного управления**

Если светодиод на пульте дистанционного управления не загорается при нажатии кнопки, то пульт еще можно использовать какое-то время. Однако это указывает на необходимость замены батарейки.

### **ПРИМЕЧАНИЕ**

**Для замены используйте батарейку CR1620 (или аналогичную).**

1. Откройте крышку пульта при помощи отвертки с плоским концом (-) или другого предмета.
2. Аккуратно поворачивая, освободите крышку.

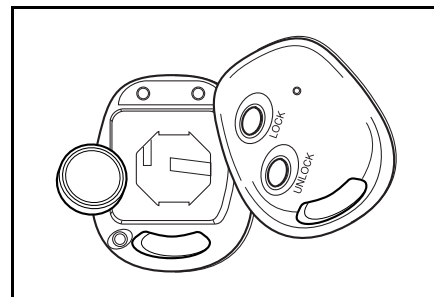

3. Выньте из крышки передающее устройство, аккуратно снимите с него наклейку и положите ее в чистом месте.
4. Извлеките использованную батарейку. Не допускайте контакта печатной платы с другими компонентами.
5. Установите новую батарейку. При установке отрицательная сторона (-) батарейки должна быть обращена вниз к плате.
6. Приклеив наклейку, вставьте передающее устройство в крышку.
7. Аккуратно соедините две крышки корпуса, чтобы они защелкнулись в исходном положении.
8. Нажмите кнопку ЗАПИРАНИЕ или ОТПИРАНИЕ на пульте дистанционного управления три раза в течение 20 секунд.
9. Проверьте функционирование пульта дистанционного управления.

 **ВНИМАНИЕ**

Не трогайте голыми руками плоские поверхности батарейки. Это может привести к сокращению срока службы батарейки.

**ПРИМЕЧАНИЕ**

Использованные литиевые батарейки могут нанести вред окружающей среде.

- Соблюдайте местные правила утилизации отходов.
- Не выбрасывайте использованные батарейки вместе с бытовыми отходами.

**ПРИМЕЧАНИЕ**

Для сохранения работоспособности пульта дистанционного управления соблюдайте следующие правила:

- Не роняйте пульт дистанционного управления.
- Не кладите на пульт тяжелые предметы.
- Берегите пульт от воздействия воды и прямых солнечных лучей. Если на пульт дистанционного управления попала влага, протрите его мягкой тканью.

## ДВЕРНЫЕ ЗАМКИ

 **ПРЕДУПРЕЖДЕНИЕ**

В салоне автомобиля температура повышается очень быстро и может значительно превысить температуру снаружи.

- Запрещается оставлять в автомобиле детей и животных без присмотра.

Это может привести к серьезному ущербу для здоровья.

Дети могут включать электрические стеклоподъемники и другие органы управления или стронуть с места автомобиль.

- Не оставляйте ключ в автомобиле вместе с детьми.

Это может привести к тяжелым травмам или гибели.

 **ВНИМАНИЕ**

- Оставляя автомобиль без присмотра, запирайте все двери и берите ключ с собой.

При незапертых дверях возможно проникновение в автомобиль посторонних людей.

Для запираения ключом дверей снаружи вставьте ключ в замок и поверните по часовой стрелке.

Для отпираения поверните ключ против часовой стрелки.

Для запираения двери изнутри нажмите кнопку блокировки замка двери.

Для отпираения двери изнутри вытяните кнопку блокировки замка двери.

Для отпираения двери изнутри потяните дверную ручку.

Для отпираения двери снаружи поднимите дверную ручку.

#### ПРИМЕЧАНИЕ

Если дверь водителя открыта, то кнопка блокировки замка двери не будет нажиматься. Это предотвращает запираение двери водителя, когда ключ остается в салоне автомобиля.

#### ПРИМЕЧАНИЕ

При наличии шума при открывании и закрывании дверей или во время движения следует смазать пружины, защелки и петли дверей.

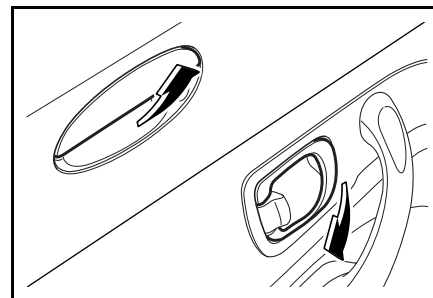
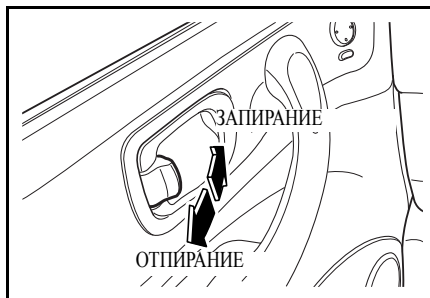
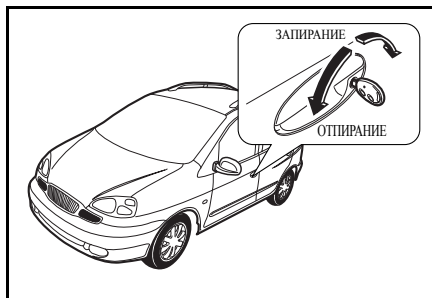

## СИСТЕМА ЦЕНТРАЛИЗОВАННОЙ БЛОКИРОВКИ ДВЕРЕЙ

Система центральной блокировки дверей активируется с панели двери водителя. Данная система позволяет запирать и отпирать все двери с панели двери водителя, используя ключ, пульт дистанционного управления (снаружи) или кнопку блокировку замка двери (изнутри).

## БЛОКИРОВКА ЗАМКОВ ДВЕРЕЙ ОТ ДЕТЕЙ

На Вашем автомобиле для каждой задней двери предусмотрена блокировка замка от детей. Она служит для того, чтобы пассажиры, особенно дети, не смогли случайно открыть задние боковые двери, потянув за ручку.

### ВНИМАНИЕ

- Не тяните за внутреннюю дверную ручку, когда блокировка замков дверей от детей переключена в положение „LOCK”.

Это может привести к повреждению внутренней дверной ручки.

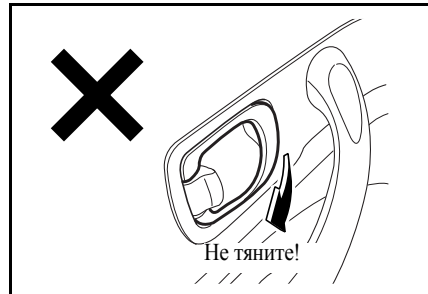

Для активации блокировки замков дверей от детей выполните следующее:

1. Откройте заднюю дверь, которую нужно заблокировать.
2. Рычажок блокировки замков дверей от детей находится посередине кромки двери.
3. Передвиньте рычажок в положение „LOCK”.

### ПРИМЕЧАНИЕ

Для каждой задней двери предусмотрена своя блокировка.

Активация блокировки замков задних дверей от детей производится вручную для каждой двери отдельно.

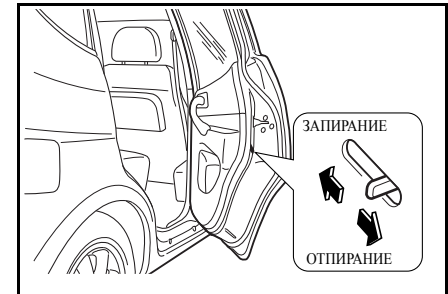

Для открывания задней двери с включенной блокировкой замка от детей отоприте дверь изнутри и откройте снаружи.

Для снятия блокировки передвиньте рычажок блокировки в положение „UNLOCK”.

## ЭЛЕКТРИЧЕСКИЕ СТЕКЛОПОДЪЕМНИКИ\*

Включение электрических стеклоподъемников производится при включенном зажигании с помощью выключателей, расположенных на панели каждой двери.



### ПРЕДУПРЕЖДЕНИЕ

Ребенок может случайно включить электрический стеклоподъемник и оказаться прижатым стеклом.

- Запрещается оставлять в автомобиле ключи или детей без присмотра.

Включение ребенком электрических стеклоподъемников может привести к тяжелым травмам или гибели.

Для поднятия стекла приподнимите выключатель вверх.

Для опускания стекла нажмите на выключатель.

Для фиксации стекла в требуемом положении отпустите выключатель.



### ПРЕДУПРЕЖДЕНИЕ

При высовывании из окна головы, рук и т.д. можно получить травму.

- Не высовывайтесь из автомобиля.

### ПРИМЕЧАНИЕ

Стекла задних дверей опускаются не до конца.

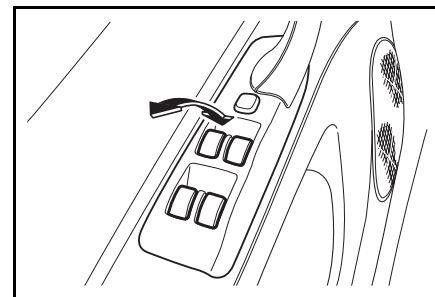



## АВТОМАТИЧЕСКОЕ ОПУСКАНИЕ СТЕКЛА\*

Для стекла водителя предусмотрена функция автоматического опускания.

Для опускания стекла плотно нажмите на выключатель, затем отпустите. Стекло автоматически полностью опустится.

Для остановки опускания стекла снова нажмите на выключатель.

Для поднятия стекла приподнимите вверх и удерживайте выключатель. Для остановки стекла опустите выключатель.

## КНОПКА БЛОКИРОВКИ ЭЛЕКТРИЧЕСКИХ СТЕКЛОПОДЪЕМНИКОВ

Кнопка блокировки электрических стеклоподъемников позволяет блокировать кнопки включения стеклоподъемников для дверей переднего и задних пассажиров. При включении блокировки управление стеклоподъемниками для дверей переднего и задних пассажиров может осуществляться только с панели двери водителя.

### ПРЕДУПРЕЖДЕНИЕ

Ребенок может случайно включить электрический стеклоподъемник и оказаться прижатым стеклом. Это может привести к тяжелым травмам или гибели.

- Включайте блокировку электрических стеклоподъемников, если на заднем сиденье находятся дети.

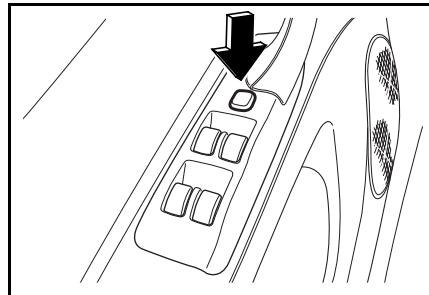

## МЕХАНИЧЕСКИЕ СТЕКЛОПОДЪЕМНИКИ

Поднятие и опускание стекол производится вращением ручки стеклоподъемника, расположенной на панели двери.

В проеме окна могут быть препятствия для поднятия стекла. Перед поднятием стекла убедитесь в отсутствии препятствий в проеме окна.

### ПРЕДУПРЕЖДЕНИЕ

При высовывании из окна головы, рук и т.д. можно получить травму.

- Не высовывайтесь из автомобиля.

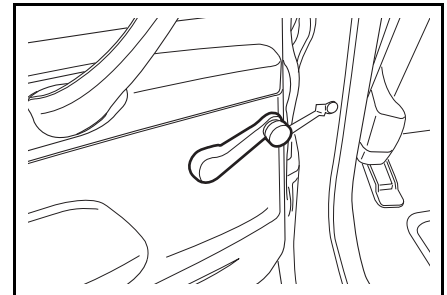



### ПРЕДУПРЕЖДЕНИЕ

Оставляя автомобиль без присмотра с открытыми окнами, Вы облегчаете совершение краж.

- Закрывайте все окна, когда покидаете автомобиль.

### ПРИМЕЧАНИЕ

Стекла задних дверей опускаются не до конца.

## ЗАДНЯЯ ДВЕРЬ

Для отпирания задней двери вставьте ключ в замок и поверните его против часовой стрелки.

Для запираания задней двери поверните ключ по часовой стрелке.

Заднюю дверь также можно запереть или отпереть с помощью системы централизованной блокировки дверей. См. „СИСТЕМА ЦЕНТРАЛЬНОЙ БЛОКИРОВКИ ДВЕРЕЙ” в алфавитном указателе.

Для открывания задней двери потяните вверх ручку над номерным знаком и поднимите дверь.

Для закрывания опустите и захлопните заднюю дверь.

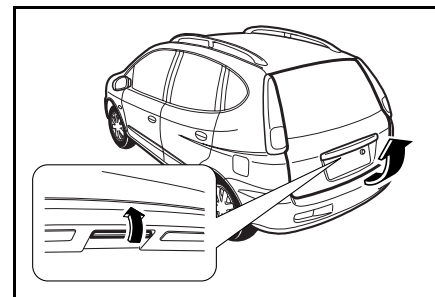
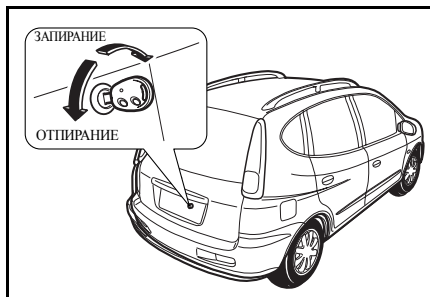

**⚠ ВНИМАНИЕ**

Перед открыванием задней двери убедитесь в отсутствии помех, например стоящих людей или стены.

**⚠ ПРЕДУПРЕЖДЕНИЕ**

При движении с открытой задней дверью возможно попадание в салон отработавших газов.

- Запрещается движение с открытой задней дверью. В случае необходимости движения с открытой задней дверью закройте окна, переключите вентиляцию в „РЕЖИМ СВЕЖЕГО ВОЗДУХА” и включите вентилятор на максимальную скорость. (См. „ВЕНТИЛЯЦИЯ” в алфавитном указателе.)

Отработавшие газы токсичны и могут стать причиной отравления и гибели людей.

**КАПОТ**

Для открывания капота выполните следующее:

1. Потяните рукоятку отпирания капота, расположенную с левой нижней стороны приборной панели.

2. Отведите вправо ручку фиксатора под передней кромкой капота и поднимите капот.

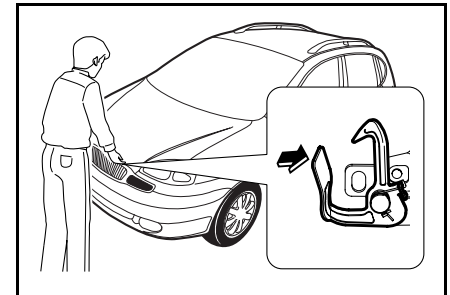
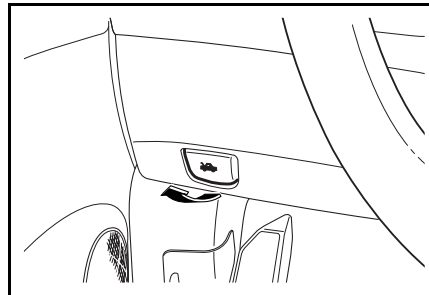

3. Освободите стойку капота из удерживающего зажима. Поверните стойку вверх и надежно вставьте свободным концом в гнездо под капотом.

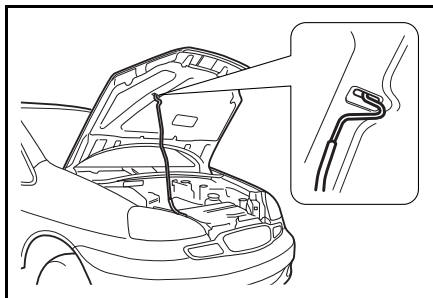

**Для закрывания капота выполните следующее:**

1. Придерживая капот от опускания, извлеките стойку из гнезда в капоте и плотно вставьте на место в удерживающий зажим.
2. Закрывая капот, соблюдайте осторожность, чтобы у Вас или других людей под крышкой капота не оказались руки и другие части тела.
3. Закройте капот, опустив его на высоте около 30 см.
4. Убедитесь в плотном закрытии капота.

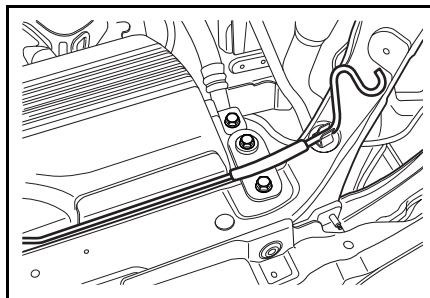

**ПРЕДУПРЕЖДЕНИЕ**

**Обязательно соблюдайте следующие меры предосторожности:**

- Перед началом движения проверьте надежно ли закрыт капот, потянув за передний край капота.
- Запрещается тянуть за рукоятку отпирания капота при движении автомобиля.
- Запрещается движение автомобиля с открытым капотом. Открытый капот закрывает передний обзор.

Движение с ограниченным передним обзором может привести к столкновению и повлечь за собой повреждение Вашего автомобиля или иной материальный ущерб, а также стать причиной травмы или даже гибели людей.

## ПЛАФОНЫ ОСВЕЩЕНИЯ САЛОНА

В салоне автомобиля находятся верхний центральный плафон и фонарь местного освещения.

### ВЕРХНИЙ ПЛАФОН

Для верхнего центрального плафона предусмотрено три рабочих режима:

- **ON:** Плафон включается и горит до момента ручного выключения.
- **ЦЕНТРАЛЬНОЕ (•):** Плафон включается при открывании двери и выключается после закрывания.
- **OFF:** Плафон не включается даже при открывании дверей.

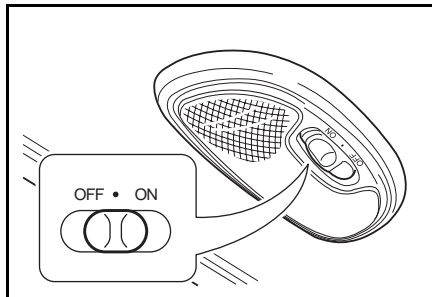

### ФОНАРЬ МЕСТНОГО ОСВЕЩЕНИЯ

Для включения переднего фонаря местного освещения нажмите кнопку.

Для выключения нажмите кнопку еще раз.

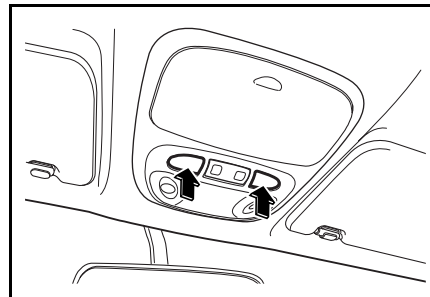

## ДЕРЖАТЕЛЬ СОЛНЦЕЗАЩИТНЫХ ОЧКОВ

Для открывания держателя для солнцезащитных очков, расположенного за фонарем местного освещения, нажмите на заднюю часть крышки.

Для закрывания потяните вверх и защелкните крышку.

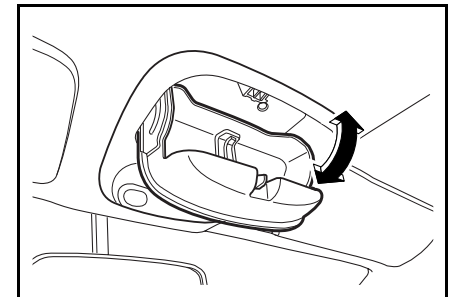

## ВЕНТИЛЯЦИОННЫЙ ЛЮК С ЭЛЕКТРОПРИВОДОМ\*

Управление электроприводом вентиляционного люка в крыше осуществляется при включенном зажигании с помощью переключателя, расположенного между выключателями местного освещения.

### ВНИМАНИЕ

Обязательно соблюдайте следующие меры предосторожности:

- Запрещается высовываться через проем люка и высовывать какие-либо предметы.
- Перед открыванием и закрыванием люка убедитесь в отсутствии помех внутри и снаружи.
- Не ставьте на люк или рядом с ним тяжелые предметы.
- Очищайте наружную поверхность люка.
- Покидая автомобиль, плотно закрывайте люк.

Водитель и пассажиры обязательно должны пристегивать ремни безопасности, независимо от того, открыт или закрыт люк в крыше. Несоблюдение данных мер предосторожности может привести к травмам или повреждению автомобиля.

### ОТКРЫВАНИЕ ЛЮКА В КРЫШЕ

- Для открывания люка нажмите и удерживайте правую часть выключателя.
- Для закрывания люка нажмите и удерживайте левую часть выключателя.

Для фиксации люка в требуемом положении отпустите выключатель.

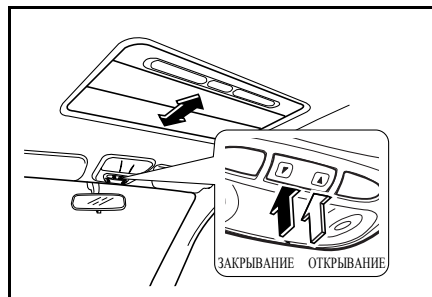

### НАКЛОН ЛЮКА В КРЫШЕ

- Для наклона люка с наклоном вверх нажмите и удерживайте левую часть выключателя.
- Для возврата люка в исходное положение нажмите и удерживайте правую часть выключателя.

Для фиксации люка в требуемом положении отпустите выключатель.

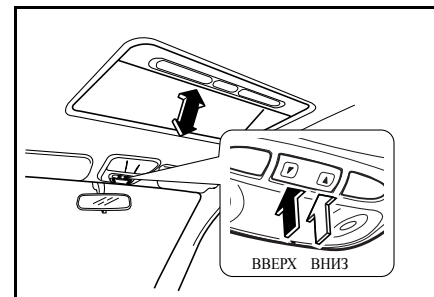

## ЧАСЫ С ЦИФРОВОЙ ИНДИКАЦИЕЙ

Часы с цифровой индикацией показывают время, когда включено зажигание. На часах находятся три кнопки установки.

### Н: Кнопка установки времени в часах.

- Для перевода часов на 1 час вперед нажмите кнопку Н.
- Для перевода часов более чем на 1 час вперед нажмите и удерживайте кнопку Н до установки требуемого значения.

### М: Кнопка установки времени в минутах.

- Для перевода часов на 1 минуту вперед нажмите кнопку М.
- Для перевода часов более чем на 1 минуту вперед нажмите и удерживайте кнопку М до установки требуемого значения.

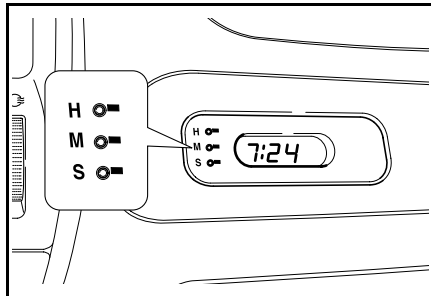

### S: Кнопка установки времени.

Для установки времени на ближайший час нажмите кнопку S.

- Если нажать кнопку, например, когда время в диапазоне от 8:00 до 8:29, то время установится на 8:00.
- Если нажать кнопку, например, когда время в диапазоне от 08:30 до 08:59, то время установится на 9:00.

### ПРИМЕЧАНИЕ

**Не забывайте устанавливать время на часах при отсоединении и последующем подсоединении аккумуляторной батареи и замене плавких предохранителей.**

## ОТОБРАЖЕНИЕ НАРУЖНОЙ ТЕМПЕРАТУРЫ\*

### Н: Кнопка установки времени в часах

См. описание выше в данном разделе.

### М: Кнопка установки времени в минутах

См. описание выше в данном разделе.

### Т: кнопка температуры

Нажмите кнопку Т для отображения наружной температуры. Вид дисплея изменяется следующим образом:

→ Time → Celsius (°C) → Fahrenheit (°F) →

Датчик температуры расположен в области переднего бампера. Поэтому при эксплуатации на малой скорости или во время стоянки на холостом ходу на отображаемую температуру может влиять тепло от дорожного покрытия или двигателя.

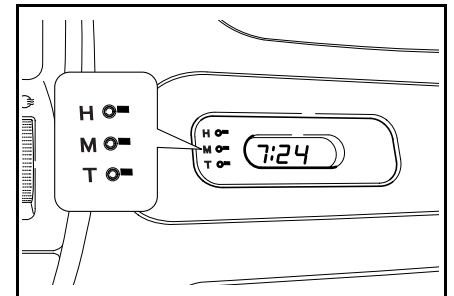

## ПРИКУРИВАТЕЛЬ И ВСПОМОГАТЕЛЬНАЯ ЭЛЕКТРИЧЕСКАЯ РОЗЕТКА

### ВНИМАНИЕ

Цилиндрическая часть корпуса включенного прикуривателя сильно нагревается.

- Не касайтесь цилиндрической части корпуса включенного прикуривателя и не разрешайте детям включать прикуриватель.

Горячий металл может стать причиной ожогов, повреждения Вашего автомобиля или иного материального ущерба.

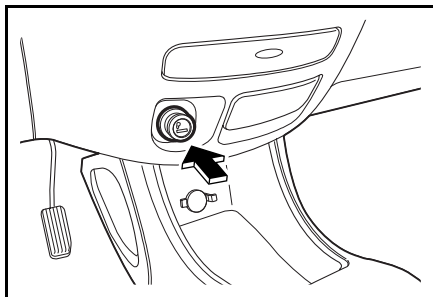

Для включения прикуривателя выполните следующее:

- Поверните ключ зажигания в положение АСС или ON.
- Нажмите на прикуриватель до упора.

При нагревании до необходимой температуры прикуриватель автоматически выскакивает.

### ВНИМАНИЕ

Перегрев прикуривателя может привести к повреждению нагревательного элемента и самого прикуривателя.

- Не удерживайте прикуриватель нажатым во время нагрева.

Это может привести к перегреву прикуривателя.

### ВНИМАНИЕ

Включение неисправного прикуривателя представляет опасность.

- Если прикуриватель не выскакивает в течение 30 секунд, его следует вынуть и обратиться к авторизованному дилеру Chevrolet для ремонта. Неисправный прикуриватель может стать причиной травм и повреждения автомобиля.

## ВСПОМОГАТЕЛЬНАЯ ЭЛЕКТРИЧЕСКАЯ РОЗЕТКА\*

Электрические розетки предназначены для подключения различных электрических устройств, таких как сотовый телефон, электробритва и т.д.

Передняя электрическая розетка находится в центральной консоли под передней пепельницей.

Для использования розетки откройте крышку. Закрывайте крышку, если розетка не используется. Передняя электрическая розетка может быть использована, когда ключ зажигания находится в положении АСС или ON.

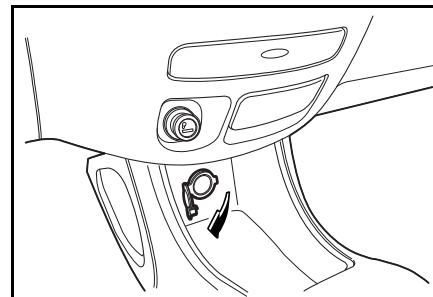



## ПЕПЕЛЬНИЦЫ

### ВНИМАНИЕ

Аккумуляторная батарея может разрядиться.

- Выключайте электрическое устройство, если оно не используется в течение длительного времени.

Это предотвратит разряд и возможное повреждение аккумуляторной батареи.

### ПРИМЕЧАНИЕ

Максимально допустимая нагрузка для электрической розетки Вашего автомобиля составляет 12 В – 10 А. При включении электрического устройства с нагрузкой выше 12 В – 10 А питание автоматически отключается. Используйте только устройства, технические характеристики которого соответствуют указанному пределу нагрузки.

Через 10 минут после автоматического отключения подача электропитания возобновляется.

### ВНИМАНИЕ

Сигареты и прочие тлеющие материалы могут стать причиной возгорания.

- Запрещается класть в пепельницы бумагу и другие легковоспламеняющиеся материалы.

Возгорание в пепельнице может стать причиной травмы, повреждения Вашего автомобиля или иного материального ущерба.

## ПЕРЕДНЯЯ ПЕПЕЛЬНИЦА

Для открывания потяните переднюю пепельницу на себя.

Для закрывания задвиньте переднюю пепельницу до конца.

Для опорожнения передней пепельницы выполните следующее:

1. Вытяните переднюю пепельницу до конца на себя.
2. Отожмите пластмассовый фиксатор в задней части пепельницы.
3. Вытяните переднюю пепельницу до конца.

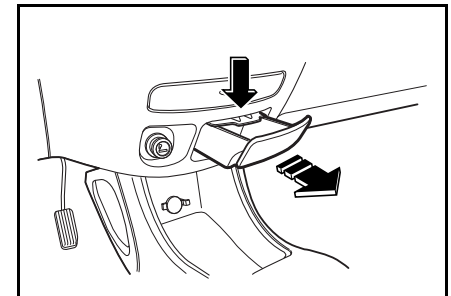

## ЗАДНЯЯ ПЕПЕЛЬНИЦА

Установлена в задней части центральной консоли.

Откройте, откинув вниз верхнюю часть крышки.

После использования плотно закройте пепельницу.

Для опустошения пепельницы:

1. Полностью откройте пепельницу.
2. Нажмите на пружинный фиксатор.
3. Зацепите и вытяните пепельницу.

Для установки пепельницы:

1. Вставьте пепельницу.
2. Нажмите на пепельницу до установки на место.

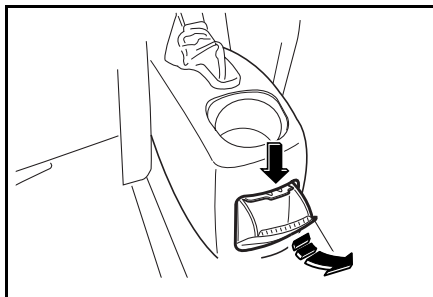

## ВЫКЛЮЧАТЕЛЬ ПОДОГРЕВА СИДЕНЬЯ\*

Выключатели обогрева сиденья расположены в передней консоли.

Для включения обогрева сиденья:

1. Включите зажигание.
2. Нажмите кнопку выключателя обогрева нужного сиденья.  
В кнопке будет светиться индикатор.

Для выключения обогрева сиденья снова нажмите данную кнопку.

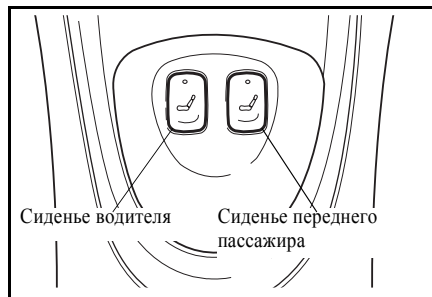

### ПРЕДУПРЕЖДЕНИЕ

Опасайтесь ожогов.

- Нельзя включать обогрев на продолжительное время, если на Вас юбка или брюки из тонкой ткани.

### ВНИМАНИЕ

Возможно повреждение проводников обогревателя.

- Не подвергайте передние сиденья воздействию сильных ударов.

## ЗВУКОВОЙ СИГНАЛ

Для подачи звукового сигнала нажимайте на знак сигнала с одной из сторон центральной накладке рулевого колеса, если автомобиль оборудован надувной подушкой безопасности водителя, или на центральную накладку, если надувная подушка безопасности не установлена.

Звуковой сигнал включается независимо от положения ключа зажигания.

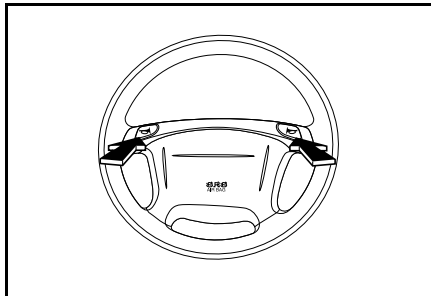

## ПОДСТАКАННИКИ

Подстаканники расположены посередине приборной панели и в подлокотниках заднего сиденья.

Для использования переднего подстаканника нажмите на крышку. Подстаканник выталкивается автоматически. После использования закройте и плотно защелкните крышку.

Для использования подстаканника у заднего сиденья отожмите вниз переднюю часть крышки.



## ПЕРЧАТОЧНЫЙ ЯЩИК

### ВНИМАНИЕ

**В случае столкновения или внезапной остановки открытый перчаточный ящик представляет опасность.**

- Запрещается движение автомобиля с открытым перчаточным ящиком.

**Открытый перчаточный ящик в случае столкновения может стать причиной травмы или повреждения автомобиля.**

Для открывания перчаточного ящика потяните вверх ручку крышки перчаточного ящика.

Для закрывания плотно захлопните крышку перчаточного ящика.

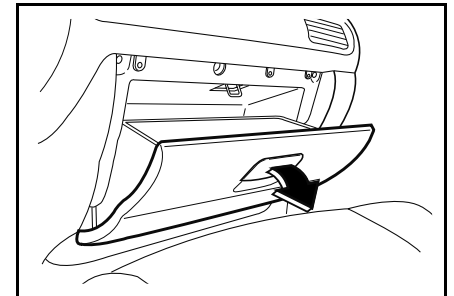

Если автомобиль оборудован запираемым на ключ перчаточным ящиком:

Для запираения перчаточного ящика вставьте ключ в замочную скважину перчаточного ящика и поверните по часовой стрелке.

Для отпираения перчаточного ящика вставьте ключ в замочную скважину и поверните против часовой стрелки.

## ВЕЩЕВОЙ ЛОТОК ПОД ПЕРЕДНИМ СИДЕНЬЕМ\*

Для выдвигания вещевого лотка под передним сиденьем потяните лоток в сторону приборной панели.

### ПРЕДУПРЕЖДЕНИЕ

- Запрещается ездить с открытым вещевым лотком под сиденьем водителя.
- Не кладите тяжелые предметы в вещевые лотки под сиденьями. Они могут открыться при резком торможении.

**Открывшийся вещевой лоток под сиденьем водителя может заблокировать педаль тормоза и стать причиной дорожного происшествия.**

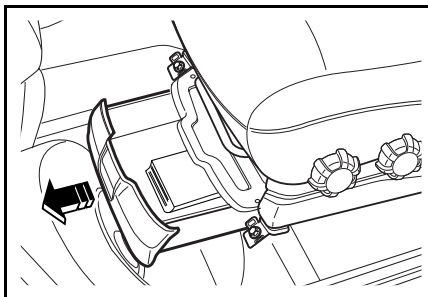

## ЗАДНЕЕ НАПОЛЬНОЕ ОТДЕЛЕНИЕ ДЛЯ ХРАНЕНИЯ

Задние напольные отделения для хранения расположены под напольным покрытием перед задним сиденьем.

Потяните за лямку для открывания задних напольных отделений для хранения.

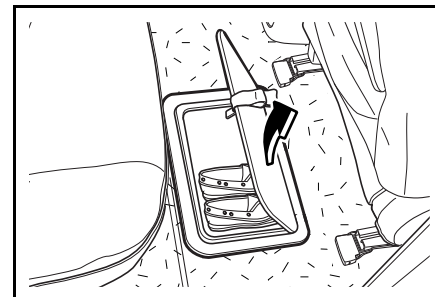

## БАГАЖНАЯ СЕТКА\*

Дополнительная багажная сетка служит для удержания мелкого багажа.

Закрепите верхние петли на стойках по бокам проема задней двери, а нижние петли в металлических петлях на полу.

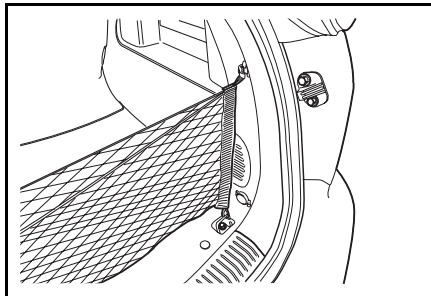

### ПРИМЕЧАНИЕ

Багажная сетка рассчитана на мелкие предметы.

- Не кладите в сетку массивный багаж.

## СОЛНЦЕЗАЩИТНЫЕ КОЗЫРЬКИ

Для защиты водителя и пассажиров от ослепления прямыми лучами света в автомобиле имеются мягкие солнцезащитные козырьки.

Солнцезащитные козырьки можно поворачивать вверх, вниз и в сторону.

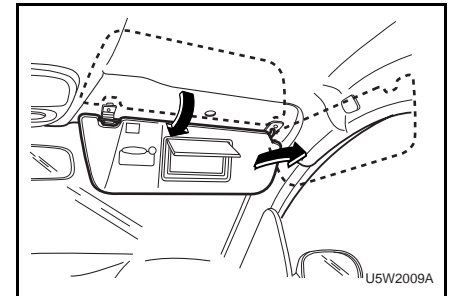

## ПОРУЧЕНЬ С ОДЕЖНЫМ КРЮЧКОМ

Над передним и задними пассажирскими дверями находятся поручни. На поручнях задней двери предусмотрены одежные крючки.

Пассажиры могут воспользоваться поручнями при выходе и посадке в автомобиль или держаться за них при динамичном движении.

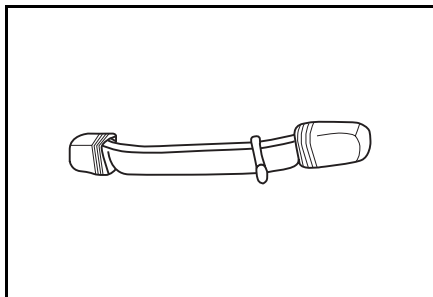

### ВНИМАНИЕ

**Висящие на поручнях предметы могут ухудшить обзор для водителя.**

- **Запрещается вешать какие-либо предметы на поручни, не оборудованные одежным крючком.**

**Ограничение обзора водителя может привести к столкновению и повлечь за собой травмы, повреждение Вашего автомобиля или иной материальный ущерб.**

# 3

## ВОЖДЕНИЕ АВТОМОБИЛЯ

- 
- ОБКАТКА..... 3-2
  - МЕРЫ ПРЕДОСТОРОЖНОСТИ ПРИ ВОЖДЕНИИ АВТОМОБИЛЯ ..... 3-2
  - ТОПЛИВО..... 3-3
  - РЕГУЛИРОВКА ЗЕРКАЛ..... 3-5
  - РЕГУЛИРОВКА РУЛЕВОГО КОЛЕСА ..... 3-7
  - ВЫКЛЮЧАТЕЛЬ ЗАЖИГАНИЯ ..... 3-8
  - ЗАПУСК ДВИГАТЕЛЯ ..... 3-9
  - ВОЖДЕНИЕ АВТОМОБИЛЯ ..... 3-11
  - ТОРМОЗНЫЕ МЕХАНИЗМЫ ..... 3-17
  - РЕКОМЕНДАЦИИ ПО ВОЖДЕНИЮ ..... 3-20
  - БАГАЖНИК НА КРЫШЕ..... 3-24
  - БУКСИРОВКА ПРИЦЕПА ..... 3-24
  - ОТРАБОТАННЫЕ ГАЗЫ ДВИГАТЕЛЯ..... 3-28
  - ЗАЩИТА ОКРУЖАЮЩЕЙ СРЕДЫ ..... 3-29

## ОБКАТКА

Для сохранения высоких эксплуатационных характеристик, а также продления срока службы автомобиля первые несколько сотен километров, соблюдайте следующие рекомендации:

- Трогаясь с места, не нажимайте до конца педаль акселератора.
- Начинать движение только после прогрева двигателя.
- Не повышайте сверх меры обороты двигателя.
- Старайтесь избегать резких торможений, за исключением экстренных ситуаций. Это позволит обеспечить нормальную приработку деталей тормозной системы.
- Для предотвращения повреждения двигателя и в целях экономии топлива избегайте резкого троганья с места и разгонов, а также длительного движения с высокой скоростью.
- При разгоне на пониженных передачах не нажимайте до конца педаль акселератора.
- Не допускается буксировка других автомобилей.

## МЕРЫ ПРЕДОСТОРОЖНОСТИ ПРИ ВОЖДЕНИИ АВТОМОБИЛЯ ПЕРЕД ПОСАДКОЙ В АВТОМОБИЛЬ



### ПРЕДУПРЕЖДЕНИЕ

- Убедитесь в исправности и чистоте ламп наружных световых приборов, фонарей, систем штатной и аварийной сигнализации.

Данные меры предосторожности способствуют предотвращению аварий, которые могут привести к травмам или повреждению автомобиля.

- Проверьте исправность и чистоту всех окон, внутренних и наружных зеркал заднего вида, фар и фонарей.
- Проверьте наличие следов протечек под автомобилем.
- Проверьте уровень масла в двигателе, а также уровни других жидкостей/масел в моторном отсеке.
- Осмотрите шины на наличие повреждений и соответствие давления воздуха, а также посторонних предметов в протекторах.
- При необходимости устраните обнаруженные недостатки.

## ПЕРЕД НАЧАЛОМ ДВИЖЕНИЯ



### ПРЕДУПРЕЖДЕНИЕ

Посторонние предметы на приборной панели и задней полке могут затруднять обзор.

- Уберите все посторонние предметы с приборной панели и задней полки.

При резком торможении или столкновении эти предметы могут причинить травмы или повредить автомобиль, двигаясь по инерции.

- Прежде чем приступить к вождению, необходимо освоить основные принципы устройства и работы автомобиля и его оборудования, а также правила безопасной эксплуатации.
- Установите сиденье в удобное положение.
- Убедитесь, что все пассажиры пристегнули ремни безопасности.
- При включении зажигания проверьте работу сигнализаторов.
- Проверьте показания всех указателей.



- Отпустите стояночный тормоз и убедитесь, что погас сигнализатор неисправности тормозной системы.

**⚠ ПРЕДУПРЕЖДЕНИЕ**

Перед началом движения убедитесь, что все пассажиры пристегнули ремни безопасности.

- Пристегивайтесь обязательно!

## ТОПЛИВО

### РЕКОМЕНДУЕМОЕ ТОПЛИВО

Обязательно используйте неэтилированный бензин с октановым числом 91 или выше (ГОСТ Р 51105-97

„Топлива для двигателей внутреннего сгорания. Неэтилированный бензин. Технические условия.” и/или ГОСТ Р 51866-2002 „Топлива моторные. Бензин неэтилированный. Технические условия.”).

Качество топлива и содержащиеся в нем присадки оказывают существенное влияние на мощность двигателя, динамику автомобиля и ресурс двигателя. Топливо с низким октановым числом может вызывать детонацию в двигателе.

**⚠ ВНИМАНИЕ**

- Использование топлива с октановым числом ниже 91 может привести к повреждению двигателя.
- Использование этилированного топлива приводит к повреждению системы выпуска отработавших газов и к потере права на гарантию. Использование топлива с качеством, не соответствующего ГОСТ Р 51105-97 „Топлива для двигателей внутреннего сгорания. Неэтилированный бензин. Технические условия.” и/или ГОСТ Р 51866-2002 „Топлива моторные. Бензин неэтилированный. Технические условия.”), может привести к повреждению двигателя и к потере права на гарантию

**ПРИМЕЧАНИЕ**

Для предотвращения случайного использования этилированного бензина на вашем автомобиле предусмотрена заливная горловина топливного бака меньшего диаметра, чем диаметр наконечника заправочного пистолета для этилированного бензина.

### Нельзя использовать метанол (метиловый спирт)

Для заправки автомобиля запрещается использовать топлива, содержащие метанола (древесный спирт).

Использование такого топлива приводит к ухудшению эксплуатационных характеристик автомобиля и повреждению компонентов системы питания топливом.

**⚠ ВНИМАНИЕ**

Использование метанола может повредить систему питания топливом. Подобное нарушение правил эксплуатации автомобиля может привести к аннулированию гарантии.

### Эксплуатация в зарубежных странах

При поездке на автомобиле в другую страну:

- Соблюдайте все правовые нормы по регистрации и страхованию.
- Удостоверьтесь в наличии подходящего топлива.

**ЗАПРАВКА ТОПЛИВНОГО БАКА**

1. Заглушите двигатель.
2. Потяните вверх рычаг отпирания откидной крышки топливного бака, расположенный с левой передней стороны сиденья водителя.

**ПРИМЕЧАНИЕ**

Если в холодную погоду откидная крышка топливного бака не открывается, слегка постучите по крышке. Затем попытайтесь открыть еще раз.

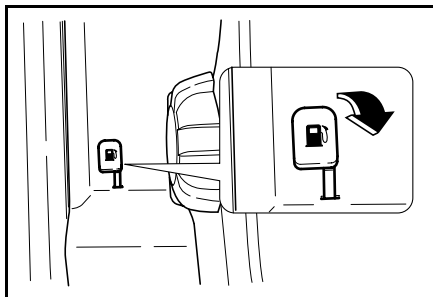

3. Медленно поверните крышку заправочной горловины против часовой стрелки. В случае появления шипящего звука дождитесь его прекращения, прежде чем полностью отвинчивать крышку. Откидная крышка топливного бака расположена на задней правой панели боковины.
4. Снимите крышку. Крышка прикреплена к автомобилю. Поместите крышку в предусмотренный держатель с внутренней стороны откидной крышки.

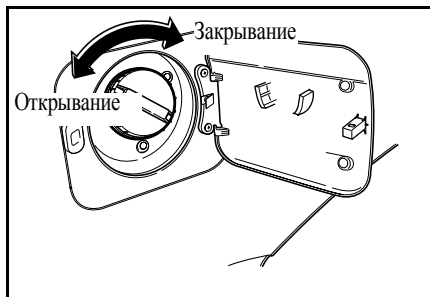
**ПРЕДУПРЕЖДЕНИЕ**

**Пары топлива легко воспламеняются.**

- Держите бензин подальше от источников пламени, искр и тлеющих материалов.
- Заглушите двигатель.

**Воспламенение паров бензина может привести к тяжелым ожогам и повреждению автомобиля.**

5. После заправки установите крышку на место. Поверните крышку по часовой стрелке до щелчков.
6. Плотно защелкните откидную крышку топливного бака.

**⚠ ВНИМАНИЕ**

- Обязательно используйте неэтилированный бензин с октановым числом 91 или выше, соответствующий ГОСТу.

Этилированный бензин, бензин, не соответствующий ГОСТу или бензин с низким октановым числом может повредить автомобиль.

**⚠ ВНИМАНИЕ**

Не допускайте попадания бензина на лакокрасочное покрытие автомобиля.

- При попадании бензина на поверхность автомобиля как можно быстрее промойте данную зону чистой холодной водой.

Бензин может повредить лакокрасочное покрытие.

Заправка топливом из бочек и канистр

**⚠ ПРЕДУПРЕЖДЕНИЕ**

В целях безопасности канистры, насосы и шланги должны быть надлежащим образом заземлены. Разряд статического электричества может вызвать воспламенение паров бензина. Это может привести к ожогам и повреждению автомобиля.

Обязательно соблюдайте следующие меры предосторожности:

- При заправке топливного бака используйте заземленные насосы и шланги с встроенным заземлением.
- Запрещается заправлять канистру в автомобиле – канистра должна стоять на земле.
- Перед подачей топлива убедитесь в наличии контакта между заправочным наконечником и внутренней поверхностью канистры. Обеспечьте поддержание данного контакта до окончания заправки канистры.
- Держите бензин подальше от источников пламени, искр и тлеющих материалов.

**РЕГУЛИРОВКА ЗЕРКАЛ**

**НАРУЖНЫЕ ЭЛЕКТРИЧЕСКИЕ ЗЕРКАЛА ЗАДНЕГО ВИДА**

Отрегулируйте наружные зеркала заднего вида так, чтобы были видны обе боковины автомобиля и обе стороны дороги позади автомобиля.

С помощью регулировочного переключателя на панели двери водителя можно регулировать наружные зеркала заднего вида вверх-вниз и вправо-влево. Регулировка зеркал осуществляется при включенном зажигании.

1. Выбор зеркала для регулировки производится отжатием плоской кнопки переключателя, расположенной под регулировочной панелью, влево для левого зеркала и вправо для правого.

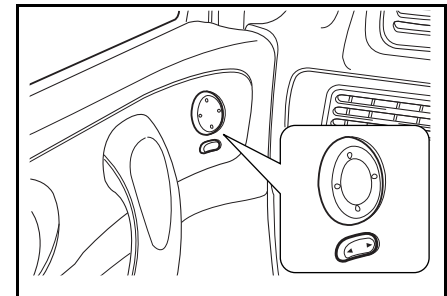

2. Отрегулируйте положение выбранного зеркала вверх-вниз и вправо-влево, нажимая на соответствующие стороны регулировочной панели.

Наружное зеркало со стороны пассажира имеет выпуклую поверхность и снабжено наклейкой с надписью следующего содержания:

**OBJECTS IN MIRROR ARE CLOSER THAN THEY APPEAR (РАССТОЯНИЕ ДО ОБЪЕКТОВ, ОТРАЖАЕМЫХ В ЗЕРКАЛЕ, МЕНЬШЕ, ЧЕМ КАЖЕТСЯ)**

Используйте наружное зеркало со стороны пассажира для расширения заднего обзора.

Внутреннее зеркало используйте для определения размера и расстояния до объектов, отражающихся в боковом зеркале заднего вида.

При использовании одного только зеркала (выпуклого) со стороны пассажира возможна неверная оценка размера и расстояния до объектов позади автомобиля.

#### **⚠ ПРЕДУПРЕЖДЕНИЕ**

**Неверная оценка расстояния между Вашим автомобилем и другими объектами может привести к дорожному происшествию и повлечь за собой повреждение Вашего автомобиля или иной материальный ущерб, а также стать причиной травм.**

#### **⚠ ВНИМАНИЕ**

**Неправильный уход может привести к повреждению зеркал.**

- Не пытайтесь соскабливать лед с поверхности зеркала.
- Если лед или иной материал затрудняет перемещение зеркала, не прилагайте усилий при регулировке.
- Для удаления льда обработайте поверхность размораживающим составом или струей горячего воздуха.

**Поврежденные зеркала, ухудшая обзор, повышают риск столкновения.**

Прижимая наружные зеркала заднего вида назад, их можно сложить к боковинам кузова.

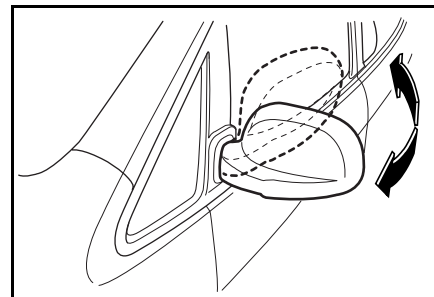

## ВНУТРЕННЕЕ ЗЕРКАЛО ЗАДНЕГО ВИДА

Регулировка внутреннего зеркала заднего вида вверх-вниз и вправо-влево осуществляется вручную.

Изменение положения внутреннего зеркала заднего вида для вождения в светлое и темное время суток производится регулировочным рычажком.

Это снижает степень ослепления водителя фарами находящихся сзади автомобилей.

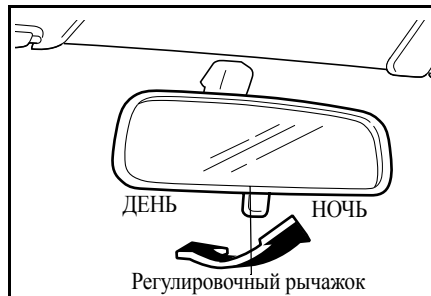

### ПРЕДУПРЕЖДЕНИЕ

Возможно снижение отчетливости обзора через зеркало заднего вида.

- Будьте особенно внимательны при использовании внутреннего зеркала заднего вида в ночном положении.

Недостаточно четкий задний обзор при вождении может привести к столкновению и повлечь за собой повреждение Вашего автомобиля или иной материальный ущерб, а также стать причиной травм.

## РЕГУЛИРОВКА РУЛЕВОГО КОЛЕСА

### ПРЕДУПРЕЖДЕНИЕ

При движении автомобиля водитель должен сохранять полный контроль над рулевым колесом.

- Запрещается регулировать положение рулевого колеса при движении автомобиля.

Регулирование положения рулевого колеса при движении автомобиля может привести к потере управления автомобилем.

## ВЫКЛЮЧАТЕЛЬ ЗАЖИГАНИЯ

Для регулировки положения рулевого колеса выполните следующее:

1. Отведите рычаг под рулевой колонкой в сторону приборной панели, отрегулируйте положение рулевой колонки.
2. Для фиксации рулевого колеса в требуемом положении отпустите рычаг.
3. Убедитесь в надежной фиксации рулевого колеса.

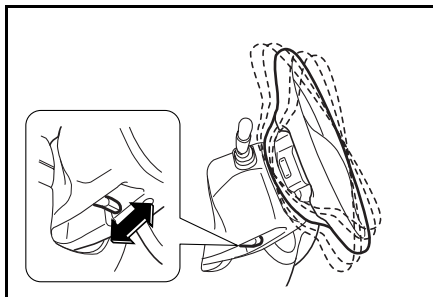

Выключатель зажигания расположен с правой стороны рулевой колонки и имеет следующие положения: LOCK, ACC, ON и START.

### • Положение LOCK

Для блокировки рулевого колеса извлеките ключ зажигания и поверните рулевое колесо до блокирования.

Для облегчения поворачивания ключа при разблокировании слегка подвигайте рулевое колесо вправо-влево и поверните ключ в положение ACC.

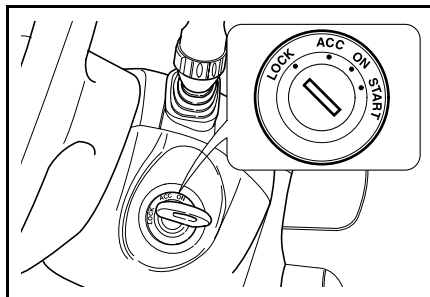

### • Положение ACC

Двигатель можно заглушить без блокирования рулевого колеса, повернув ключ зажигания в положение ACC. Для поворота ключа из положения ACC в положение LOCK слегка нажмите на ключ и поверните в положение LOCK. При положении ACC ключа зажигания могут работать некоторые электрические устройства, такие как радиоприемник и прикуриватель.

#### **⚠ ВНИМАНИЕ**

- Не оставляйте ключ в положении ACC в течение продолжительного времени. Это приведет к разряду аккумуляторной батареи.

### • Положение ON

Предназначено для включения питания системы зажигания и электрических устройств.

#### **⚠ ВНИМАНИЕ**

- Не оставляйте ключ в положении ON при неработающем двигателе в течение продолжительного времени. Это приведет к разряду аккумуляторной батареи.

• **Положение START**

Предназначено для запуска двигателя. После запуска двигателя отпустите ключ – он автоматически возвращается в положение ON.

Перед поворотом ключа в положение START убедитесь, что двигатель заглушен.

|   |
|---|
|  <b>ПРЕДУПРЕЖДЕНИЕ</b>   |
| <ul style="list-style-type: none"> <li>• При движении запрещается поворачивать ключ зажигания в положение OFF.</li> </ul> <p>Это может привести к потере водителем управления автомобилем и отключению усилителя тормозов и стать причиной повреждения автомобиля, травм или даже гибели.</p> |

|   |
|---|
|  <b>ПРЕДУПРЕЖДЕНИЕ</b>   |
| <ul style="list-style-type: none"> <li>• Не просовывайте руку к замку зажигания через рулевое колесо.</li> </ul> <p>Рулевое колесо может внезапно повернуться, что приведет к потере управления автомобилем и может стать причиной травм пальцев или рук.</p> |

**СИСТЕМА ИММОБИЛАЙЗЕРА**

Система иммобилайзера представляет собой дополнительное средство противоугонной защиты автомобиля и служит для предотвращения несанкционированного запуска двигателя. К автомобилям, оснащенным системой иммобилайзера, подходит только механический ключ зажигания с электронно закодированным транспондером. Транспондер находится внутри ключа и невидим снаружи. Для пуска двигателя могут использоваться только опознаваемые ключи. Неопознанные ключи могут только отпирать двери. Система иммобилайзера обесточивает систему зажигания, топливный насос и топливные инжекторы. После поворота ключа зажигания в положение LOCK и извлечения из замка зажигания двигатель автоматически блокируется. См. „КЛЮЧИ” в алфавитном указателе. Если при повороте ключа зажигания в положение START система иммобилайзера не опознает электронный код, то двигатель не запускается, а индикатор противоугонной защиты продолжает мигать.

- Поверните ключ зажигания в положение OFF и через 5 секунд повторите попытку запуска двигателя.

**ЗАПУСК ДВИГАТЕЛЯ**

**ПЕРЕД ЗАПУСКОМ ДВИГАТЕЛЯ**

- Проверьте поверхность под автомобилем на отсутствие утечек.
- Убедитесь в чистоте всех окон и фонарей.
- Осмотрите шины на предмет повреждений и соответствие давления воздуха.
- Отрегулируйте положения сидений и подголовников.
- Отрегулируйте положение внутренних и наружных зеркал.
- Пристегните ремень безопасности и проследите за пристегиванием ремней всеми пассажирами.
- При включении зажигания проверьте работу сигнализаторов и индикаторов на приборной панели.
- Периодически, например при заправке топливом, выполняйте проверки в соответствии пунктами технического обслуживания, указанными в данном руководстве.

**⚠ ВНИМАНИЕ**

- Не допускайте непрерывной работы стартера более 15 секунд.
- Если двигатель не запустился, подождите 10 секунд перед повторной попыткой.

Это предотвратит повреждение стартера.

**⚠ ВНИМАНИЕ**

- Не давайте двигателю работать на оборотах холостого хода более 5 минут.

Чрезмерное повышение температуры может привести к повреждению системы выпуска отработавших газов.

**ПРИМЕЧАНИЕ**

Если при пуске двигатель „залило” топливом, медленно выжмите до упора педаль акселератора, и, удерживая педаль в этом положении, заведите двигатель.

**МЕХАНИЧЕСКАЯ КОРОБКА ПЕРЕДАЧ**

1. Пристегнитесь!
2. Задействуйте стояночный тормоз, если он не был задействован.
3. Убедитесь в правильном положении сидений, подголовников и зеркал, при необходимости отрегулируйте.
4. Убедитесь, что рычаг переключения передач находится в нейтральном положении (NEUTRAL) и выжмите до упора педаль сцепления.
5. Не нажимая на педаль акселератора, поверните ключ зажигания в положение START и после запуска двигателя отпустите ключ. Если двигатель запускается, но снова глохнет, то перед следующей попыткой запуска выждите 10 секунд.
6. После запуска дайте двигателю поработать на холостых оборотах не менее 30 секунд.
7. Отпустите стояночный тормоз.
8. В начале движения на коротком отрезке пути поддерживайте средние обороты, пока двигатель не прогреется до нормальной рабочей температуры, особенно в холодную погоду.





## АВТОМАТИЧЕСКАЯ КОРОБКА ПЕРЕДАЧ\*

1. Пристегнитесь!
2. Задействуйте стояночный тормоз, если он не был задействован.
3. Убедитесь в правильном положении сидений, подголовников и зеркал, при необходимости отрегулируйте.
4. Убедитесь, что рычаг переключения передач в положении „P” (стоянка) или „N” (нейтральное).
5. Не нажимая на педаль акселератора поверните ключ зажигания в положение START и после запуска двигателя отпустите ключ. Если двигатель запускается, но снова глохнет, то перед следующей попыткой запуска выждите 10 секунд.



6. После запуска дайте двигателю поработать на холостых оборотах не менее 30 секунд.
7. Отпустите стояночный тормоз.
8. В начале движения на коротком отрезке пути поддерживайте средние обороты, пока двигатель не прогреется до нормальной рабочей температуры, особенно в холодную погоду.

## ВОЖДЕНИЕ АВТОМОБИЛЯ МЕХАНИЧЕСКАЯ КОРОБКА ПЕРЕДАЧ

Для переключения передачи выжмите педаль сцепления до упора, переведите рычаг переключения передач в положение нужной передачи и медленно отпустите сцепление.

Для переключения на передачу заднего хода необходимо сначала остановить автомобиль, затем потянуть вверх кольцо блокировки передачи заднего хода и одновременно перевести рычаг переключения передач в положение передачи заднего хода.

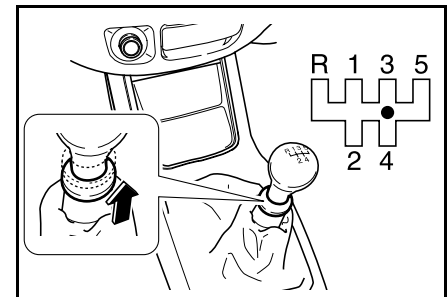

**⚠ ВНИМАНИЕ**

- Перед переключением между передачами переднего и заднего хода обязательно полностью останавливайте автомобиль.

Переключение между передачами переднего и заднего хода на движущемся автомобиле может привести к повреждению коробки передач.

**⚠ ВНИМАНИЕ**

- Во время движения без необходимости не держите ногу на педали сцепления.

Это может привести к ускоренному износу компонентов сцепления.

**АВТОМАТИЧЕСКАЯ КОРОБКА ПЕРЕДАЧ\***

Автоматическая коробка передач Вашего автомобиля является четырехступенчатой коробкой передач с электронным управлением. Четвертая передача – повышающая.

**Перевод переключателя передач из положения „Р” (стоянка)**

Ваш автомобиль оборудован системой блокировки рычага переключателя передач, связанной с педалью тормоза (BTSI). Перед переводом переключателя передач из положения „Р” (стоянка) включите зажигание и выжмите до упора педаль тормоза. В случае невозможности перевода переключателя передач из положения „Р” при включенном зажигании и нажатой педали тормоза выполните следующее:

1. Выключите зажигание и извлеките ключ.
2. Нажмите и удерживайте педаль тормоза.

3. Вставьте ключ зажигания в прорезь устройства блокировки рычага переключателя передач.
4. Установите рычаг переключателя передач в нейтральное положение „N”.
5. Извлеките ключ зажигания из прорези устройства блокировки рычага переключателя передач.
6. Запустите двигатель и переведите рычаг переключателя передач в нужное положение.
7. При первой возможности выполните ремонт автомобиля.

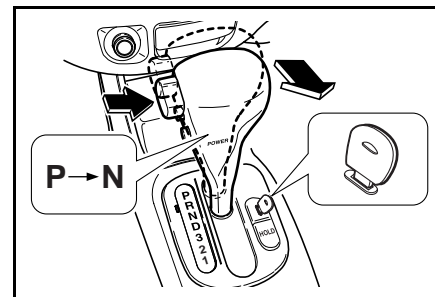

**⚠ ПРЕДУПРЕЖДЕНИЕ**

Во избежание повреждения коробки передач соблюдайте следующие правила:

- Не нажимайте на педаль акселератора при переключении из положения Р или N в положение R, D, 3, 2 или 1. Это может привести не только к повреждению коробки передач, но и к потере управления автомобилем
- Старайтесь как можно больше использовать положение D.
- Запрещается переключаться из положения Р в положение R во время движения автомобиля.
- При остановке на подъеме не удерживайте автомобиль на месте путем нажатия на педаль акселератора. Используйте рабочий тормоз.

**⚠ ПРЕДУПРЕЖДЕНИЕ**

- При переключении из положения Р или N в положение R или на передачу переднего хода нажмите на педаль тормоза.

В противном случае возможно повреждение коробки передач или неожиданная реакция автомобиля, которая может привести к потере водителем управления автомобилем и повлечь за собой травмы или повреждение Вашего автомобиля или иной материальный ущерб.

**Блокировка рычага переключателя передач**

Для переключения между диапазонами передач необходимо нажимать на кнопку освобождения блокиратора, расположенную сбоку рычага переключателя. При включенном зажигании нажмите на педаль тормоза и на кнопку освобождения блокиратора, расположенную сбоку рычага переключателя, как показано черной и белой стрелками.

➡ : Нажмите на педаль тормоза и кнопку освобождения блокировки переключателя передач.

Черными стрелками обозначены диапазоны, для переключения в которые нужно нажимать на кнопку освобождения блокировки.

➡ : Для переключения нажмите кнопку освобождения блокировки.

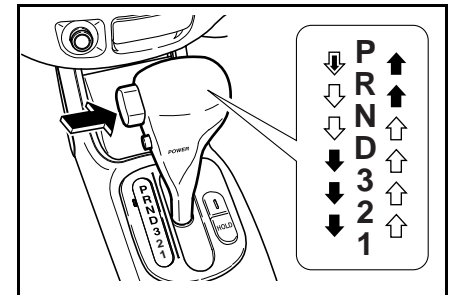

Большими стрелками обозначены диапазоны, для переключения в которые не нужно нажимать на кнопку освобождения блокировки.

⇨ : Свободное переключение.

### Положения рычага переключателя Р, R и N

- Р (СТОЯНКА):  
Блокировка передних колес.  
Переключайтесь в положение Р только в стоящем автомобиле и при задействованном стояночном тормозе.
- R (ЗАДНИЙ ХОД):  
Переключайтесь в положение R только на стоящем автомобиле.
- N (НЕЙТРАЛЬНОЕ):  
Нейтральное положение коробки передач.

#### ВНИМАНИЕ

- Не используйте положение Р (стоянка) вместо стояночного тормоза.
- Заглушите двигатель, задействуйте стояночный тормоз и извлеките ключ зажигания при выходе из автомобиля.
- Ни в коем случае не оставляйте без присмотра автомобиль с работающим двигателем.

### Диапазоны режимов движения D, 3, 2 и 1

- D:  
Данный диапазон предназначен для всех нормальных режимов движения. Позволяет переключаться на все четыре передачи переднего хода. Четвертая передача (повышающая) обеспечивает снижение оборотов двигателя и уровня шума и повышение топливной экономичности.
- 3:  
Позволяет переключаться на первые три передачи, кроме повышающей. Режим 3 можно использовать вместо режима D при эксплуатации по дорогам в холмистой или гористой местности, в городских условиях с напряженным дорожным движением и невысокой скоростью и на затяжных спусках.
- 2:  
Позволяет переключаться с 1-й на 2-ю передачу и предотвращает автоматическое переключение на 3-ю и 4-ю передачу. Переключайтесь на 2 диапазон в случае необходимости увеличения мощности при движении на подъемах, торможении двигателем на крутых спусках и чтобы тронуться с места на скользком дорожном покрытии.

- 1:  
Данное положение блокирует коробку передач на первой передаче.  
Переключайтесь на диапазон 1 для максимального торможения двигателем на очень крутых спусках.

#### ПРИМЕЧАНИЕ

**На новом автомобиле первые несколько переключений передач могут быть сравнительно жесткими. Это нормальное состояние и режим переключения должен вскоре улучшиться, после адаптации системы управления автоматической коробкой передач.**

### Троганье с места

1. После прогрева двигателя, продолжая нажимать на педаль тормоза, переведите рычаг переключателя передач в положение R, D, 3, 2 или 1.

#### **ВНИМАНИЕ**

- **Не переключайтесь между положениями D (передний ход) и R (задний ход) или P (стоянка) во время движения автомобиля.**

**Это приведет к повреждению коробки передач и может стать причиной травмы.**

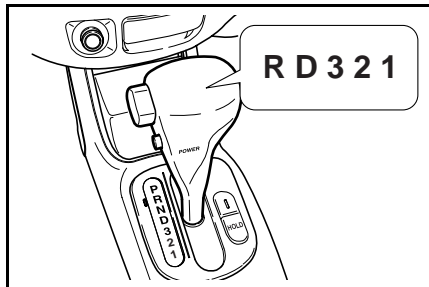

2. Отпустите стояночный тормоз и педаль тормоза.
3. Чтобы тронуться с места, медленно нажмите на педаль акселератора.

### Спортивный/экономичный режим

Переключатель спортивного/экономичного режимов служит для выбора одного из двух режимов переключения передач.

- **Экономичный режим:**  
Режим для обычной эксплуатации. Этот режим лучше всего подходит для повседневной эксплуатации. В этом режиме в коробке передач осуществляется нормальное переключение между всеми четырьмя передачами.  
Выбирайте этот режим для нормальной эксплуатации.

- **Спортивный режим:**  
Включайте спортивный режим, когда нужно повысить отдачу двигателя и приемистость автомобиля, а также на затяжных подъемах. Для включения спортивного режима используйте выключатель, расположенный на рукоятке рычага переключателя передач. На панели приборов будет светиться индикатор спортивного режима переключения передач. (См. „ИНДИКАТОР СПОРТИВНОГО РЕЖИМА ПЕРЕКЛЮЧЕНИЯ ПЕРЕДАЧ” в алфавитном указателе.)  
При повторном нажатии на кнопку выключателя коробка передач переходит в экономичный режим и индикатор спортивного режима гаснет. Коробка передач переходит на спортивную программу переключения передач. Повышение передач осуществляется при более высоких оборотах двигателя, благодаря чему повышается приемистость автомобиля.

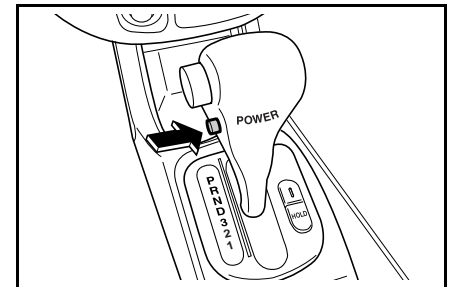

**Режим фиксации включенной передачи**

Переключатель режима фиксации включенной передачи позволяет установить определенный диапазон коробки передач и использовать автоматическую коробку передач как механическую.

Для включения режима фиксации включенной передачи нажмите соответствующий выключатель на консоли. На приборной панели загорится индикатор режима фиксации включенной передачи (HOLD). См. „ИНДИКАТОР РЕЖИМА ФИКСАЦИИ ВКЛЮЧЕННОЙ ПЕРЕДАЧИ” в алфавитном указателе.

Для возврата в нормальный режим снова нажмите выключатель. Индикатор режима погаснет.

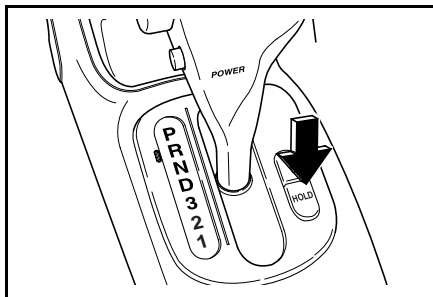
**Положения рычага переключателя**

|   |  |
|---|--|
| D | 2-я↔3-я↔4-я<br>(в основном 4-я передача) |
| 3 | 2-я↔3-я<br>(в основном 3-я передача)     |
| 2 | 2-я (фиксированная)                      |
| 1 | 1-я (фиксированная)                      |

Если не удастся тронуться с места на скользкой дороге, переключитесь в положение HOLD и D. Автомобиль будет трогаться на второй передаче, значительно снижая пробуксовывание и потерю сцепления колес с дорогой.

Для возврата в нормальное положение снова нажмите выключатель.

**Аварийная программа переключения автоматической коробки передач**

В случае неисправности автоматической коробки передач загорается сигнализатор неисправности (MIL).

См. „СИГНАЛИЗАТОР НЕИСПРАВНОСТИ” в алфавитном указателе.

В этом случае автоматическое переключение передач отключается или переключение происходит более жестко, чем обычно.

При первой возможности обратитесь к авторизованному дилеру Chevrolet для устранения данной неисправности.

Серьезная неисправность в автоматической коробке передач не позволит выполнять переключение передач.

## ТОРМОЗА

Если после запуска двигателя индикатор неисправности MIL продолжает гореть, а передачи не переключаются, выполните следующее:

1. Выключите зажигание.
2. Извлеките ключ из замка зажигания.
3. Аккуратно вставьте ключ в прорезь разблокирования переключателя передач на центральной консоли справа от индикатора включенной передачи.
4. Установите рычаг переключателя передач в нейтральное положение.
5. Вставьте ключ в замок зажигания и запустите двигатель.
6. Переведите рычаг переключателя передач в нужное положение и доставьте автомобиль к авторизованному дилеру Chevrolet для ремонта.

Тормозная система предназначена для обеспечения торможения автомобиля при самых разных условиях движения.

Ваш автомобиль оборудован передними дисковыми и задними барабанными тормозными механизмами и двухконтурным приводом тормозных механизмов.

При неисправности одного тормозного контура возможна остановка автомобиля с помощью исправного контура. Но в этом случае увеличивается тормозной путь и требуется большее усилие нажатия на педаль тормоза.



### ПРЕДУПРЕЖДЕНИЕ

**При неисправности одного тормозного контура требуется большее усилие нажатия на педаль тормоза и увеличивается тормозной путь.**

- Немедленно обратитесь к авторизованному дилеру Chevrolet для проверки и ремонта тормозной системы.



### ПРЕДУПРЕЖДЕНИЕ

**Если при нажатии на педаль тормоза ход педали увеличился по сравнению с нормальным ходом, то возможно, что необходим ремонт тормозной системы.**

- Немедленно обратитесь к авторизованному дилеру Chevrolet.



### ВНИМАНИЕ

- Во время движения без необходимости не держите ногу на педали тормоза.

Это может привести к ускоренному изнашиванию компонентов тормозных механизмов.

### ВЛАГА НА ТОРМОЗНЫХ МЕХАНИЗМАХ

Во время движения по лужам или на автомойке в компоненты тормозных механизмов может попадать влага.

Для восстановления нормального торможения выполните следующее:

1. Оцените дорожную обстановку в отношении автомобилей сзади.
2. Продолжайте движение с безопасной скоростью и достаточной дистанцией до автомобилей, едущих сзади и параллельно.
3. Плавно нажмите на педаль тормоза до восстановления нормального торможения.

### ПЕРЕГРЕВ ТОРМОЗНЫХ МЕХАНИЗМОВ

При интенсивном торможении на крутых затяжных спусках может происходить временный перегрев тормозных механизмов. При спуске переключитесь на пониженную передачу. Не допускайте длительных торможений.

См. под заголовком „ТОРМОЖЕНИЕ ДВИГАТЕЛЕМ” далее в этом разделе.



### ПРЕДУПРЕЖДЕНИЕ

После проезда по глубоким лужам, мойки автомобиля или интенсивного торможения на крутых спусках может происходить временное снижение эффективности торможения. Это объясняется наличием влаги в компонентах тормозных механизмов или перегревом.

В случае временного снижения эффективности торможения из-за перегрева выполните следующее:

- При спуске переключитесь на пониженную передачу. Не допускайте длительных торможений. См. „ТОРМОЖЕНИЕ ДВИГАТЕЛЕМ” в алфавитном указателе.
- В случае временного снижения эффективности торможения из-за наличия влаги на компонентах тормозных механизмов для восстановления нормального торможения выполните следующее:
1. Оцените дорожную обстановку в отношении автомобилей сзади.
  2. Продолжайте движение с безопасной скоростью и достаточной дистанцией до автомобилей, едущих сзади и параллельно.
  3. Плавно нажмите на педаль тормоза до восстановления нормального торможения.

### ИНДИКАТОР ИЗНОСА ТОРМОЗНЫХ КОЛОДОК

Колодки передних дисковых тормозов оборудованы встроенными индикаторами износа, издающими пронзительный писк или визг, когда изношенные колодки нуждаются в замене.

При появлении подобных звуков во время эксплуатации необходимо немедленно обращаться к авторизованному дилеру Chevrolet для проверки и замены тормозных колодок.



### ПРЕДУПРЕЖДЕНИЕ

- При появлении шума в тормозных механизмах эксплуатация запрещается.

Это может указывать на необходимость ремонта или замены тормозных колодок. Езда с изношенными тормозными колодками может привести к столкновению и травмам.



## СТОЯНОЧНЫЙ ТОРМОЗ

Стояночный тормоз воздействует на задние колеса.

Рычаг стояночного тормоза расположен между передними сиденьями.

Для задействования стояночного тормоза с усилием потяните рычаг вверх.

Для отпускания стояночного тормоза нажмите на педаль тормоза и:

1. Слегка потяните рычаг вверх.
2. Нажмите кнопку на конце рычага.
3. Опустите рычаг, удерживая кнопку в нажатом положении.

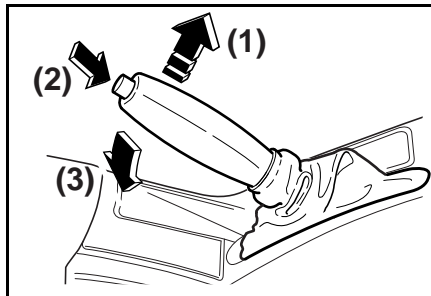

### ПРЕДУПРЕЖДЕНИЕ

При неправильном включении стояночного тормоза автомобиль может неожиданно покатиться. При необходимости выполнения регулировки обратитесь к авторизованному дилеру Chevrolet.



### ВНИМАНИЕ

- Запрещается движение автомобиля с включенным стояночным тормозом.

Это может привести к перегреву задних тормозных механизмов или преждевременному изнашиванию их компонентов. В этом случае может потребоваться замена тормозных механизмов, а также возможно повреждение других частей автомобиля.



### ВНИМАНИЕ

- Не ставьте и не перемещайте автомобиль над горючими материалами.

При контакте таких материалов с горячими частями системы выпуска отработавших газов снизу автомобиля возможно возгорание.

## Рекомендации по стоянке автомобиля зимой

В холодную погоду механизм стояночного тормоза может замерзнуть в задействованном состоянии. Наиболее часто это происходит из-за влаги в тормозных механизмах.

В случае возможного примерзания стояночного тормоза после проезда по сравнительно глубоким лужам из-за наличия влаги в тормозных механизмах или после мойки автомобиля выполните следующее:

1. Временно задействовав стояночный тормоз, установите рычаг переключателя передач в положение „Р” (для автоматической коробки передач) или заднего хода (для механической коробки передач).
2. Установите упоры под задние колеса.
3. Отпустите стояночный тормоз.

## АНТИБЛОКИРОВОЧНАЯ ТОРМОЗНАЯ СИСТЕМА (АБС)\*

Антиблокировочная тормозная система – это усовершенствованная тормозная система с электронным управлением. Данная система сохраняет управляемость автомобилем в случае возникновения препятствий движению при резком или аварийном торможении и максимально сокращает тормозной путь на скользкой дороге.

При включении зажигания сигнализатор неисправности АБС загорается на 3 секунды. Если затем данный сигнализатор не выключается или загорается во время движения, то это свидетельствует о неисправности АБС.

Немедленно обратитесь к авторизованному дилеру Chevrolet. См. „СИГНАЛИЗАТОР НЕИСПРАВНОСТИ АБС” в алфавитном указателе.

Принцип действия системы АБС основан на измерении скорости каждого колеса в процессе торможения. При обнаружении тенденции к блокированию одного из колес компьютер осуществляет раздельное управление тормозными механизмами каждого переднего колеса и обоих задних колес. Обычно при работе АБС на педаль тормоза передается незначительная вибрация, которая сопровождается небольшим шумом.

### ПРИМЕЧАНИЕ

Наличие АБС не способствует изменению необходимого времени реакции для задействования тормозов и не всегда сокращает тормозной путь.

- Даже при наличии АБС обязательно поддерживайте необходимую дистанцию, обеспечивающую безопасное торможение.

### Торможение с АБС

Независимо от дорожных условий не нажимайте на педаль тормоза несколько раз подряд. С силой нажмите и удерживайте педаль тормоза, а остальное сделает система АБС.

### ПРЕДУПРЕЖДЕНИЕ

Одновременное горение сигнализатора неисправности тормозной системы и сигнализатора неисправности АБС свидетельствует о неисправности в тормозной системе.

- Немедленно обратитесь к авторизованному дилеру Chevrolet для проверки тормозной системы.

## РЕКОМЕНДАЦИИ ПО ВОЖДЕНИЮ

### РЕЖИМ „КИК ДАУН”

### – МАКСИМАЛЬНОЕ УСКОРЕНИЕ С ВКЛЮЧЕНИЕМ ПОНИЖЕННОЙ ПЕРЕДАЧИ (АВТОМАТИЧЕСКАЯ КОРОБКА ПЕРЕДАЧ)

Для максимального ускорения выжмите педаль акселератора до упора и удерживайте в таком положении. При этом автоматическая коробка передач переключается на пониженную передачу, обеспечивая повышение мощности. При разгоне до нужной скорости отпустите педаль акселератора – автоматическая коробка переключится на повышенную передачу.

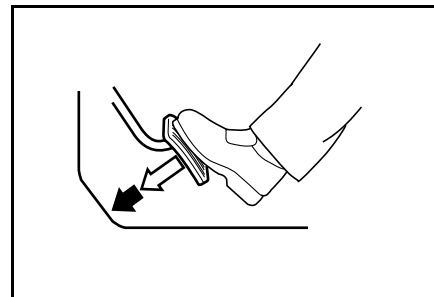

## ТОРМОЖЕНИЕ ДВИГАТЕЛЕМ

Для использования на затяжных спусках эффекта торможения двигателем выполните следующее:

- Для автоматической коробки передач при необходимости переключитесь на диапазон передач „3”, „2” или „1”. Торможение двигателем наиболее эффективно в диапазоне „1”. При переключении на диапазон передач „1” при высокой скорости автоматическая коробка передач остается работать на текущей передаче до снижения скорости автомобиля.

Для обычного торможения двигателем переключитесь в диапазон передач „3” или „2”. Для увеличения эффективности замедления переключитесь на диапазон „1”.

- Для механической коробки передач последовательно переключитесь на пониженную передачу.



### ПРЕДУПРЕЖДЕНИЕ

- **Не снижайте передачу в механической коробке передач сразу на две или более ступени.**

**Это позволит предотвратить повреждение коробки передач или потерю управления, а также возможные травмы.**

### ПРИМЕЧАНИЕ

**Использование эффекта торможения двигателем на затяжных спусках позволит продлить срок службы тормозных механизмов.**

## ОСТАНОВКА АВТОМОБИЛЯ

Для автоматической коробки передач рычаг переключателя можно оставить в выбранном диапазоне при работающем двигателе. При остановке на дороге с уклоном задействуйте стояночный тормоз или нажмите на педаль тормоза. Не удерживайте автомобиль на месте путем нажатия на педаль акселератора.

При длительной остановке, например в дорожных пробках или на железнодорожных переездах, заглушите двигатель.

При стоянке автомобиля переведите рычаг переключателя передач в положение Р (АКП) или в нейтральное положение (МКП), включите стояночный тормоз и извлеките ключ из замка зажигания.

## ПОСТАНОВКА АВТОМОБИЛЯ НА СТОЯНКУ

Нажимая на педаль тормоза, надежно зафиксируйте стояночный тормоз.

Для автомобиля с механической коробкой передач:

1. Остановите автомобиль на ровной горизонтальной площадке и переведите рычаг переключения передач в нейтральное положение.
2. При остановке автомобиля на спуске установите рычаг переключения в положение передачи заднего хода.
3. При остановке автомобиля на подъеме установите рычаг переключения в положение первой передачи.

Для автомобиля с автоматической коробкой передач:

1. Переведите рычаг переключателя передач в положение P.
2. Поверните ключ зажигания в положение LOCK и извлеките ключ.

См. „СТОЯНОЧНЫЙ ТОРМОЗ” в алфавитном указателе.



### ПРЕДУПРЕЖДЕНИЕ

**Для предотвращения непредвиденного откатывания автомобиля на стоянке с уклоном не оставляйте передние колеса в положении для движения прямо.**

- **Если автомобиль направлен в сторону уклона, выверните колеса в направлении от дороги и задействуйте стояночный тормоз.**
- **Если автомобиль направлен в сторону подъема, выверните колеса в направлении дороги, а затем задействуйте стояночный тормоз.**

## РЕКОМЕНДАЦИИ ПО ЭКОНОМИЧНОМУ ВОЖДЕНИЮ

Топливная экономичность, в основном, зависит от стиля вождения. Расстояние, которое можно преодолеть на одном литре топлива, зависит от манеры эксплуатации, маршрута и времени поездки. Для обеспечения максимальной топливной экономичности:

- Разгоняйтесь медленно.
- Избегайте излишней работы двигателя на холостых оборотах.
- Следите за надлежащей регулировкой двигателя.
- Не повышайте сверх меры обороты двигателя.
- Используйте кондиционер воздуха только по необходимости.
- Снижайте скорость, двигаясь по неровным дорогам.
- Поддерживайте рекомендованное давление в шинах.
- Для предотвращения столкновения при резком торможении поддерживайте безопасную дистанцию до остальных автомобилей. Это также способствует продлению срока службы тормозных накладок.
- Не возите ненужный груз.
- При движении не держите ногу на педали тормоза без необходимости.
- Соблюдайте регламент технического обслуживания автомобиля, приведенный в руководстве по техническому обслуживанию, и указанные в данном руководстве технические условия.

## ОПАСНЫЕ УСЛОВИЯ ДВИЖЕНИЯ

В опасных условиях движения, связанных с наличием воды, снега, льда, грязи, песка и т.п., соблюдайте следующие правила:

- Уменьшите скорость автомобиля и будьте предельно внимательны, увеличив дистанцию для торможения.
- Избегайте резкой смены траектории движения при торможении, маневрировании и разгоне.
- При торможении давите на педаль с легким переменным усилием (нажимая-отпуская), пока автомобиль не остановится.  
Для автомобиля с АБС: с силой давите на педаль тормоза и объезжайте препятствие, используя рулевое управление.
- Если автомобиль застрял в снегу, грязи или песке, переключитесь на вторую передачу для предотвращения пробуксовывания передних колес.
- При пробуксовывании колес на дороге, покрытой льдом, снегом или грязью используйте песок, цепи противоскольжения или другие нескользкие материалы для улучшения сцепления передних колес с дорожным покрытием.  
См. „ОСВОБОЖДЕНИЕ ЗАСТРЯВШЕГО АВТОМОБИЛЯ ВРАСКАЧКУ” в алфавитном указателе.

## АКВАПЛАНИРОВАНИЕ

При аквапланировании (скольжение по водной поверхности) на мокрой дороге происходит потеря управления автомобилем из-за отсутствия сцепления между поверхностью дороги и шинами.

Возникновение аквапланирования зависит от дорожных условий, состояния протекторов и давления в шинах, а также от скорости автомобиля. Аквапланирование очень опасно.

Наилучший способ предотвращения аквапланирования – это снижение скорости автомобиля и повышение внимания при движении по мокрой дороге.

## УПРАВЛЕНИЕ АВТОМОБИЛЕМ НА УЧАСТКАХ С ГЛУБОКОЙ ВОДОЙ

Перед проездом по воде следует убедиться, что лужа или стоячая вода не слишком глубока. При слишком быстром проезде по луже через воздухозаборник в двигатель может попасть вода и стать причиной серьезного повреждения.



### ВНИМАНИЕ

**Перед проездом по глубокой воде строго соблюдайте следующие меры предосторожности:**

- Запрещается проезд по воде, глубина которой выше днища кузова автомобиля.
- Двигайтесь как можно медленнее, переключившись на низшую передачу и поддерживая максимальные обороты двигателя.

## БАГАЖНИК НА КРЫШЕ\*

Багажник на крыше используется для перевозки дополнительного груза или громоздких предметов, таких как велосипеды, которые лучше размещать снаружи, чем внутри.

Предельная нагрузка багажника на крыше 100 кг. Груз должен быть равномерно распределен.

### ПРИМЕЧАНИЕ

Не кладите груз на поверхность крыши.

### ВНИМАНИЕ

- Загрузка багажника на крыше смещает центр тяжести автомобиля. Не ездите на высокой скорости.
- Соблюдайте осторожность при эксплуатации в условиях бокового ветра.

**Несоблюдение этих правил может привести к повреждению автомобиля и травмам.**

Рекомендуем проконсультироваться у авторизованного дилера Chevrolet относительно приспособлений, специально разработанных для перевозки велосипедов, лыж, лодок и другого оборудования.

## БУКСИРОВКА ПРИЦЕПА

Основное назначение Вашего автомобиля – это перевозка людей, поэтому буксировка прицепа оказывает негативное влияние на управляемость, процесс торможения, долговечность и экономичность.

Ваша безопасность и удовлетворенность автомобилем зависят от надлежащего использования соответствующего оборудования. Кроме того, необходимо избегать перегрузки и нарушения правил эксплуатации автомобиля.

Максимальная масса буксируемого прицепа зависит от назначения Вашего автомобиля и установленного на нем специального оборудования. Прежде чем приступить к буксировке убедитесь, что для этого на автомобиле установлено соответствующее оборудование.

Авторизованный дилер Chevrolet окажет содействие в приобретении и установке буксировочного оборудования, соответствующего Вашим потребностям.

## ГЕОМЕТРИЯ РАСПОЛОЖЕНИЯ ШАРОВОГО ШАРНИРА И ТОЧЕК КРЕПЛЕНИЯ СОЕДИНИТЕЛЬНОГО УСТРОЙСТВА.

(Единица: мм)

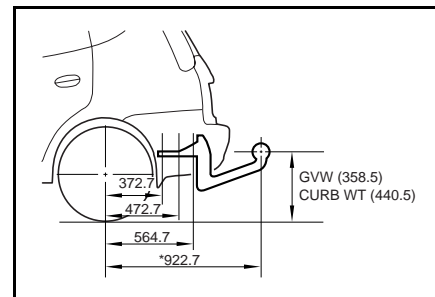
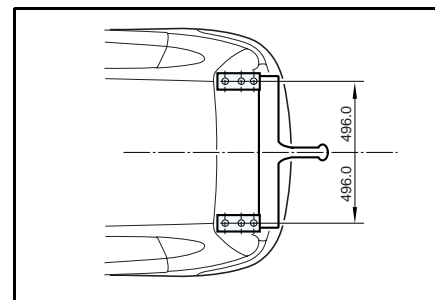

\* Максимально допустимый вылет

GVW: Полная масса автомобиля:

CURB WT: Масса снаряженного автомобиля

## НАГРУЗКА ПРИЦЕПА

Для правильной загрузки прицепа необходимо знать, как измеряется полная масса прицепа и нагрузка на крюк. Полная масса прицепа – это суммарная масса прицепа и груза в прицепе. Полную массу полностью загруженного прицепа можно измерить на автомобильных весах.

Нагрузка на крюк – это вертикальная сила, действующая на крюк сцепного устройства автомобиля от буксирной балки полностью загруженного прицепа, когда буксирная сцепка находится на высоте нормального положения буксирования. Данную нагрузку можно измерить с помощью бытовых весов для определения веса человека.

Масса нагруженного прицепа (полная масса прицепа) не должна превышать установленные значения.

Максимально допустимая нагрузка на крюк составляет 75 кг.

Разрешенные значения массы загруженного прицепа установлены для уклона до 12%.

С присоединенным прицепом не должна превышать допустимая нагрузка на заднюю ось полностью загруженного буксирующего автомобиля (включая пассажиров).



### ПРЕДУПРЕЖДЕНИЕ

**Полная масса автомобиля с прицепом не должна превышать полную массу автомобиля (GVWR).**

**Полная масса автомобиля – это суммарная масса автомобиля, водителя, пассажиров, багажа или груза вместе с массой буксирного устройства и величиной нагрузки на крюке.**

Максимальные пределы нагрузки  
(единица: кг)

|            | Тип          | Кемпер/<br>прицеп | Крюк |
|------------|--------------|-------------------|------|
| 1.6<br>DHC | С тормозами  | 1,200             | 75   |
|            | Без тормозов | 600               | 75   |
| 2.0<br>DHC | С тормозами  | 1,500             | 75   |
|            | Без тормозов | 690               | 75   |



### ПРЕДУПРЕЖДЕНИЕ

Приведенные значения массы прицепа установлены для высоты над уровнем моря до 1000 м.

При высоте над уровнем моря более 1000 м мощность, развиваемая двигателем, может снижаться, поэтому в гористой местности полное использование допустимых значений загрузки прицепа может оказаться невозможным.

- При высоте над уровнем моря более 1000 м максимально допустимую нагрузку прицепа следует уменьшать на 10% на каждые последующие 1000 м.

**ПРЕДУПРЕЖДЕНИЕ**

Неправильная загрузка и боковой ветер, проезжающие мимо тяжелые грузовики и ухабистые дороги могут стать причиной раскачивания или отсоединения прицепа.

- Скорректируйте нагрузку на крюк посредством распределения груза в прицепе.
- Отдельно взвесьте загруженный прицеп и определите нагрузку на крюк.
- Проверьте соответствующие государственные или региональные нормативы по максимально разрешенным значениям массы прицепов.

**ТОРМОЗНЫЕ МЕХАНИЗМЫ ПРИЦЕПА**

При использовании тормозов кемпера/прицепа необходимо соблюдать все инструкции, предусмотренные его изготовителем. Запрещается внесение изменений в тормозную систему автомобиля.

**ФОНАРИ ПРИЦЕПА**

Убедитесь, что прицеп оборудован фарами, соответствующими государственным и региональным требованиям. Перед началом буксировки обязательно проверьте функционирование всех фар прицепа.

**ШИНЫ**

При буксировке прицепа убедитесь в надлежащем давлении в шинах, указанном в соответствующей табличке на панели двери водителя.

**СТАХОВОЧНЫЕ ЦЕПИ**

Обязательно скрепите автомобиль и прицеп страховочными цепями. Скрестите страховочные цепи под буксирной балкой прицепа так, чтобы она не упала на дорогу в случае расцепления с крюком автомобиля. Соблюдайте рекомендации производителя по креплению страховочных цепей. Обязательно оставьте достаточный запас, позволяющий выполнять полный разворот автомобиля. Страховочные цепи ни в коем случае не должны касаться дороги.

**ТОРМОЗНАЯ ЖИДКОСТЬ**

Производите замену тормозной жидкости через каждые 15000 км пробега при следующих условиях:

- Регулярная эксплуатация с прицепом.
- Езда по холмистой или гористой местности.

**РАБОЧАЯ ЖИДКОСТЬ  
АВТОМАТИЧЕСКОЙ ТРАНСМИССИИ**

При регулярной эксплуатации с прицепом производите замену масла в автоматической коробке передач через каждые 60000 км.

**ДОПОЛНИТЕЛЬНЫЕ СВЕДЕНИЯ ПО  
БУКСИРОВКЕ**

При буксировке прицепа реакция автомобиля на управление изменяется по сравнению с обычными условиями вождения. В целях безопасности соблюдайте следующие меры предосторожности:

- Прежде чем приступить к буксировке в реальных условиях дорожного движения поупражняйтесь в выполнении поворотов, остановок и движения задним ходом. Не выезжайте с прицепом на дорогу, пока не удостоверитесь в том, что сможете обеспечить безопасное управление автомобилем с прицепом.
- Перед началом движения проверьте функционирование световой сигнализации прицепа.
- Не превышайте скорость 80 км/ч или ограничение максимальной скорости, установленное правилами дорожного движения, в зависимости от того, какая из них меньше.
- На подъемах не превышайте скорость 30 км/ч на первой передаче или 50 км/ч на второй передаче.



- Обеспечивайте достаточный запас пространства для поворотов и избегайте резкого маневрирования.
- Трогайтесь с места плавно, избегайте резких разгонов и торможений.
- Избегайте крутых поворотов и смены полосы движения.
- Всегда двигайтесь на умеренных скоростях.
- При движении задним ходом попросите кого-нибудь помочь Вам с маневрированием.
- Всегда поддерживайте дистанцию, достаточную для торможения.
- При буксировке прицепа тормозной путь увеличивается.
- Снижайте скорость и переключайтесь на пониженную передачу перед крутыми или затяжными спусками.
- Избегайте длительного или слишком частого нажатия на педаль тормоза, которое приводит к перегреву тормозных механизмов, вызывающему снижение эффективности торможения.
- На стоянке обязательно заблокируйте колеса автомобиля и прицепа. Надежно задействуйте стояночный тормоз.
- Не рекомендуется стоянка на крутых склонах. На склоне невозможно обеспечить надежную стоянку автомобиля с прицепом.

В случае расцепления сцепного устройства прицепа или при возникновении прочих непредвиденных ситуаций возможно травмирование людей и повреждение автомобиля и прицепа.

- Если кто-то уберет противооткатные упоры из-под колес прицепа, стоя за прицепом, он может получить травмы. В случае проскальзывания тормозов автомобиля или расцепления сцепного устройства прицеп может покатиться назад.
- Проследите, чтобы человек, который убирает упоры из-под колес, стоял сбоку от автомобиля.
- Соблюдайте инструкции изготовителя прицепа.

### **УПРАВЛЕНИЕ АВТОМОБИЛЕМ ПРИ СПУСКЕ ИЛИ ПОДЪЕМЕ**

Перед крутыми или затяжными спусками снижайте скорость и переключайтесь на пониженную передачу. Если не переключиться на пониженную передачу, в результате интенсивной работы тормозные механизмы нагреются и эффективность торможения снижается.

На затяжных подъемах переключитесь на пониженную передачу и уменьшайте скорость до 70 км/ч для снижения риска перегрева двигателя и коробки передач.

### **СТОЯНКА НА СКЛОНЕ**

На склоне невозможно обеспечить надежную стоянку автомобиля вместе с прицепом. При возникновении непредвиденной ситуации автомобиль с прицепом может покатиться. Это может привести к травмированию людей и повреждению автомобиля и прицепа.

В случае необходимости стоянки автомобиля с прицепом на склоне выполните следующее:

1. Нажмите на педаль тормоза, но не переводите переключатель передач в положение стоянки „P” (автоматическая трансмиссия) и не включайте передачу (механическая коробка передач).
2. Попросите кого-нибудь установить противооткатные упоры под колеса прицепа.
3. После установки упоров отпустите педаль тормоза, чтобы колеса прижались к упорам.
4. Снова нажмите на педаль тормоза. Затем задействуйте стояночный тормоз и переведите в положение стоянки „P” переключатель автоматической коробки передач или включите первую передачу/ задний ход механической коробки передач.
5. Отпустите педаль тормоза.

## ПОКИДАЯ АВТОМОБИЛЬ ПРИ СТОЯНКЕ НА СКЛОНЕ

1. Нажмите на педаль тормоза и, удерживая педаль нажатой, выполните следующее:
  - Запустите двигатель.
  - Включите передачу и
  - Отпустите стояночный тормоз.
2. Отпустите педаль тормоза.
3. Медленно сдвиньте вперед, чтобы колеса прицепа съехали с упоров.
4. Остановитесь и попросите кого-либо убрать и сложить упоры.

## ТЕХНИЧЕСКОЕ ОБСЛУЖИВАНИЕ АВТОМОБИЛЯ С ПРИЦЕПОМ

При эксплуатации с прицепом требуется сокращение интервалов технического обслуживания автомобиля. Дополнительная информация об этом содержится в регламенте технического обслуживания автомобиля, приведенном в руководстве по техническому обслуживанию. Особое внимание при использовании прицепа следует обращать на трансмиссионное масло в автоматической коробке передач (при доливке не превышать установленный уровень), масло в двигателе, ремни, систему охлаждения, тормозную жидкость и регулировку тормозных механизмов. Все это описано в данном руководстве и легко находится по алфавитному указателю. Перед буксированием прицепа рекомендуется выполнять проверку вышеуказанных элементов.

Регулярно проверяйте затяжку гаек и болтов сцепного устройства.

## ОТРАБОТАННЫЕ ГАЗЫ ДВИГАТЕЛЯ (ОКИСЬ УГЛЕРОДА)

Отработанные газы двигателя содержат окись углерода (СО), не имеющую цвета и запаха. Вдыхание СО в течение длительного времени приводит к потере сознания и смертельному исходу.

В случае подозрения на проникновение отработанных газов в салон немедленно обратитесь к авторизованному дилеру Chevrolet для проверки автомобиля.



### ПРЕДУПРЕЖДЕНИЕ

**Для предотвращения проникновения СО в салон проверяйте систему выпуска отработанных газов и кузов автомобиля в соответствии со следующими рекомендациями:**

- При каждой замене масла.
- При появлении посторонних шумов в системе выпуска отработавших газов.
- При повреждении или возникновении коррозии системы выпуска, днища или задней части кузова автомобиля.

(Продолжение)

**ПРЕДУПРЕЖДЕНИЕ**

- **Запрещается запускать двигатель в местах с ограниченным пространством и закрытых помещениях, таких как гаражи. Выезжайте на открытый воздух.**
- **Не оставайтесь надолго в стоящем автомобиле с работающим двигателем.**
- **При стоянке автомобиля на открытом месте переключайте вентиляцию в режим свежего воздуха для подачи в салон воздуха снаружи. (См. „РЕЦИРКУЛЯЦИЯ” в алфавитном указателе)**
- **Запрещается ездить с открытой крышкой капота или багажника. В случае необходимости такой эксплуатации закройте окна, переключите систему вентиляции в режим свежего воздуха и включите вентилятор на максимальных оборотах. (См. „РЕЦИРКУЛЯЦИЯ” в алфавитном указателе)**

## **ЗАЩИТА ОКРУЖАЮЩЕЙ СРЕДЫ ЭКОЛОГИЧНАЯ ТЕХНОЛОГИЯ**

При разработке и производстве Вашего автомобиля мы использовали экологичные и в основном перерабатываемые материалы. Процессы производства автомобиля также экологичны.

Переработка производственных отходов обеспечивает постоянный замкнутый цикл переработки материалов. Сокращение потребления энергии и воды также способствует сбережению природных ресурсов.

Самая современная конструкция означает также, что Ваш автомобиль по истечении срока эксплуатации можно разобрать и разделить на отдельные материалы для последующей переработки.

В конструкции не используются такие материалы, как асбест и кадмий. Хладагент в системе кондиционирования\* не содержит хлорфторуглероды.

## **УТИЛИЗАЦИЯ ПО ИСТЕЧЕНИИ СРОКА ЭКСПЛУАТАЦИИ**

Информация по утилизации автомобилей находится по адресу <http://www.chevrolet-europe.com>



# 4

## КЛИМАТ-КОНТРОЛЬ И АУДИОСИСТЕМА

- 
- ВЕНТИЛЯЦИОННЫЕ РЕШЕТКИ ..... 4-2
  - ПАНЕЛЬ УПРАВЛЕНИЯ ..... 4-3
  - КОНДИЦИОНИРОВАНИЕ ВОЗДУХА ..... 4-7
  - ОТОПЛЕНИЕ ..... 4-9
  - ВЕНТИЛЯЦИЯ ..... 4-9
  - УДАЛЕНИЕ ИНЕЯ И КОНДЕНСАТА ..... 4-10
  - АВТОМАТИЧЕСКОЕ УПРАВЛЕНИЕ  
МИКРОКЛИМАТОМ..... 4-11
  - РЕКОМЕНДАЦИИ ПО ЭКСПЛУАТАЦИИ  
СИСТЕМЫ ВЕНТИЛЯЦИИ ..... 4-15
  - АВТОМАГНИТОЛА RDS..... 4-16
  - АВТОМАГНИТОЛА RDS С МНОГОДИСКОВЫМ  
ПРОИГРЫВАТЕЛЕМ КОМПАКТ-ДИСКОВ ..... 4-42
  - АВТОМАГНИТОЛА RDS С ПРОИГРЫВАТЕЛЕМ  
КОМПАКТ-ДИСКОВ ..... 4-64
  - СИСТЕМА ДИСТАНЦИОННОГО УПРАВЛЕНИЯ .. 4-87

## ВЕНТИЛЯЦИОННЫЕ РЕШЕТКИ

### Боковые вентиляционные решетки

Боковые вентиляционные решетки можно отрегулировать так, чтобы поступающий через них поток воздуха был направлен прямо на передние сидения или в сторону боковых окон.

### Сопла обдува ветрового стекла

Сопла обдува ветрового стекла служат для направления потока воздуха на ветровое стекло.

### Центральные вентиляционные решетки

Направление потока воздуха, поступающего через центральные регулируемые вентиляционные решетки, можно изменять.

### Нижние вентиляционные отверстия

Сквозь нижние вентиляционные отверстия поток воздуха поступает в область ног передних сидений.

### Сопла обдува окон передних дверей

Поток воздуха, поступающий через сопло обдува окна передней двери, направлен на боковые окна, главным образом, на наружные зеркала.

### Задние вентиляционные решетки

Охлажденный или нагретый воздух проходит под передними сиденьями и поступает к задним сидениям в область ног.

### Для закрытия боковых вентиляционных решеток

Для блокирования поступления потока воздуха через решетки поверните колесико у каждой вентиляционной решетки вниз до упора.

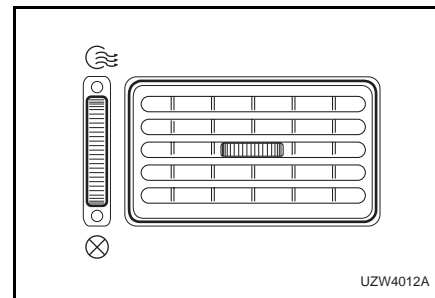
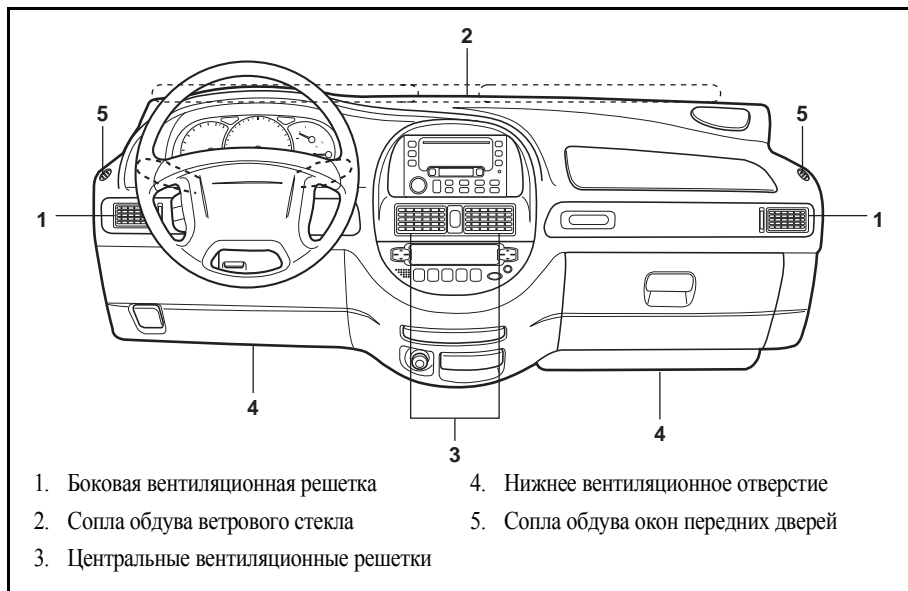

## ПАНЕЛЬ УПРАВЛЕНИЯ

1. Рукоятка регулирования температуры.
2. Рукоятка регулирования подачи воздуха.
3. Рукоятка переключения режимов распределения воздуха.
4. Кнопка включения кондиционера (A/C)\* (См. раздел „КОНДИЦИОНИРОВАНИЕ ВОЗДУХА” далее в этом разделе).
5. Выключатель режима рециркуляции воздуха.
6. Выключатель электрических обогревателей заднего стекла и наружных зеркал. (См. раздел „ВЫКЛЮЧАТЕЛЬ ЭЛЕКТРИЧЕСКИХ ОБОГРЕВАТЕЛЕЙ ЗАДНЕГО СТЕКЛА И НАРУЖНЫХ ЗЕРКАЛ”)

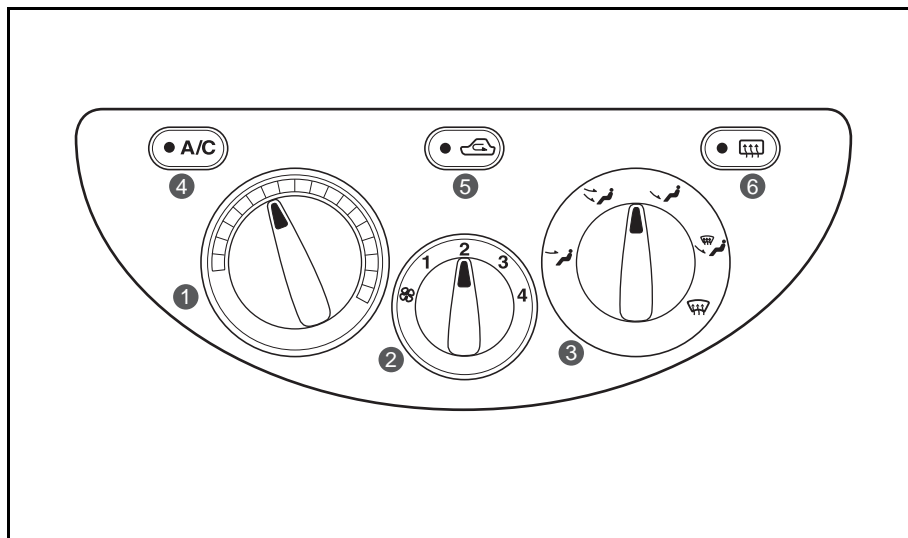

## РУКОЯТКА РЕГУЛИРОВАНИЯ ТЕМПЕРАТУРЫ

При помощи рукоятки регулирования температуры можно отрегулировать температуру воздуха, поступающего через вентиляционные решетки.

Для подачи теплого воздуха рукоятку следует перевести в синюю зону, для подачи теплого воздуха – в красную зону.

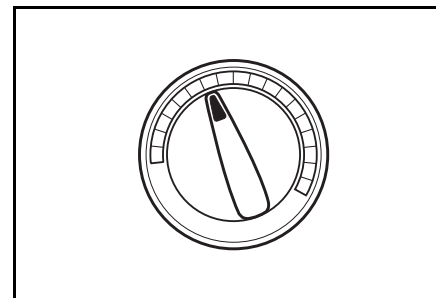

### **РУКОЯТКА РЕГУЛИРОВАНИЯ ПОДАЧИ ВОЗДУХА**

Рукоятка регулирования подачи воздуха используется для регулирования интенсивности потока воздуха, поступающего в салон. При повороте рукоятки по часовой стрелке интенсивность потока воздуха повышается, при повороте против часовой стрелки – уменьшается.

С помощью этой рукоятки можно установить 4 режима интенсивности потока воздуха (с 1 по 4).

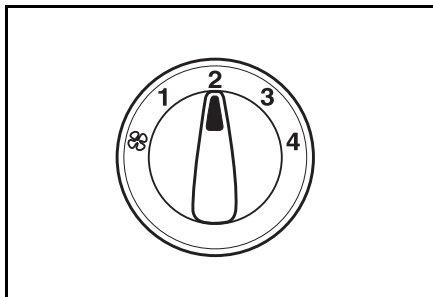

### **РУКОЯТКА ПЕРЕКЛЮЧЕНИЯ РЕЖИМОВ РАСПРЕДЕЛЕНИЯ ВОЗДУХА**

Рукоятка распределения воздуха используется для изменения направления воздушного потока.

С ее помощью можно установить один из пяти режимов подачи воздуха:

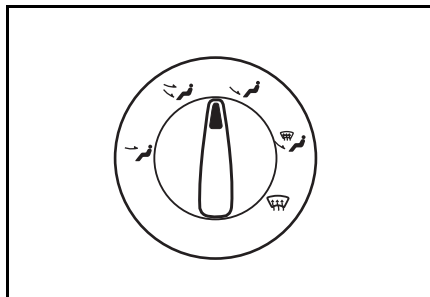

### **Передняя часть салона (↗)**

При установке этого режима воздух подается через центральные и боковые вентиляционные решетки.

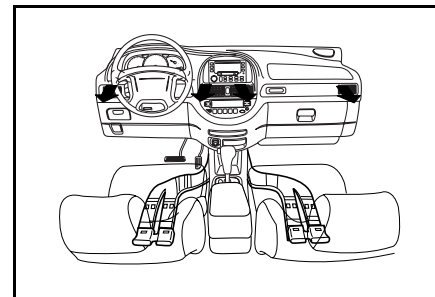



**Двухуровневый обдув** (↕)

Воздух поступает через нижние вентиляционные отверстия и через центральные и боковые вентиляционные решетки.

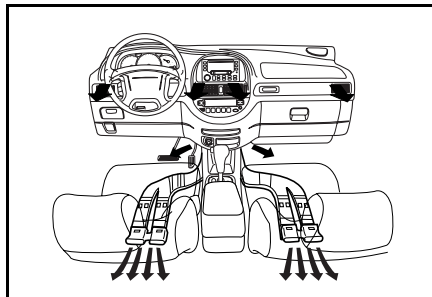
**Подача воздуха в область ног** (↘)

Основной поток воздуха поступает через нижние вентиляционные отверстия. В некоторых моделях этот режим предусматривает подачу воздуха и через задние вентиляционные решетки. Для нормального поступления воздуха в заднюю часть салона пространство под передними сиденьями должно быть свободным.

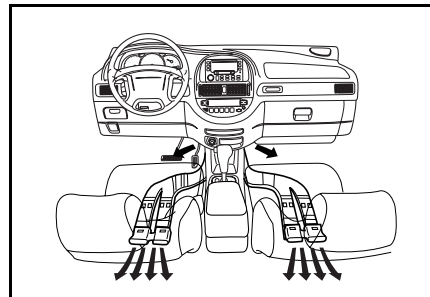
**Подача воздуха в область ног/обдув стекла** (↘)

При этом режиме воздух поступает через сопла обдува ветрового стекла и окон передних дверей, а также через нижние вентиляционные отверстия.

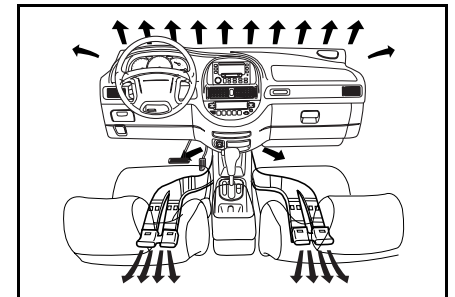

**Обдув стекол (  )**

Воздух поступает через сопла обдува ветрового стекла и окон передних дверей.

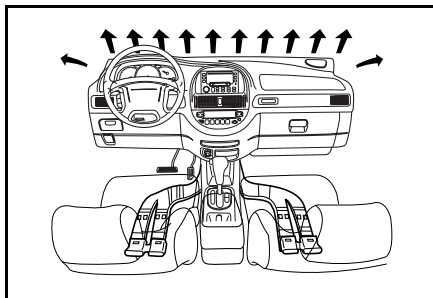
**КНОПКА РЕЖИМА РЕЦИРКУЛЯЦИИ ВОЗДУХА**

Эта кнопка позволяет блокировать поступление воздуха извне и используется для предотвращения попадания в салон пыли, выхлопных газов или неблагоприятных запахов, а также при необходимости быстрого охлаждения или обогрева салона. При нажатии на эту кнопку загорится соответствующий индикатор и начнется рециркуляция воздуха в салоне. Повторное нажатие кнопки режима рециркуляции воздуха приводит к возобновлению поступления воздуха с улицы; индикатор рециркуляции погаснет. Использование режима рециркуляции воздуха в течение длительного времени может привести к запотеванию стекол автомобиля. В этом случае повторно нажмите выключатель режима рециркуляции воздуха для возобновления поступления воздуха с улицы.

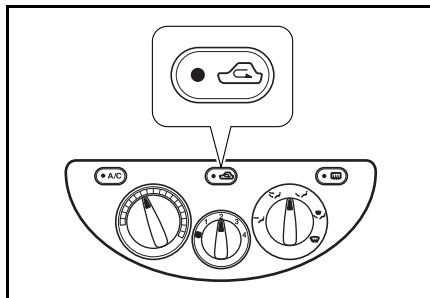
** ВНИМАНИЕ**

**Вождение с включенным режимом рециркуляции воздуха в течение длительного времени может вызвать сонливость.**

- **Необходимо периодически выключать этот режим для поступления свежего воздуха с улицы.**

## КОНДИЦИОНИРОВАНИЕ ВОЗДУХА

Система кондиционирования воздуха (А/С) снижает температуру и влажность воздуха в салоне, а также удаляет пыль и другие летучие частицы.

Однако если рукоятка регулирования температуры установлена на обогрев, подача теплого воздуха в салон осуществляется даже при включенном кондиционере.

### ПРИМЕЧАНИЕ

При вождении с включенным кондиционером возможно появление капель под моторным отсеком. Это нормально, так как система охлаждения автомобиля выводит влажный воздух из салона.

### ПРИМЕЧАНИЕ

Поскольку компрессор системы, при включенном компрессоре возможны небольшие изменения в работе двигателя.

## КНОПКА А/С

### ⚠ ВНИМАНИЕ

**Включение системы кондиционирования воздуха при эксплуатации по холмистой местности или в тяжелых дорожных условиях может привести к перегреву двигателя. (См. раздел „ПЕРЕГРЕВ”)**

- Проверьте указатель температуры.
- Если указатель температуры свидетельствует о перегреве двигателя, выключите кондиционер.

**В противном случае возможна поломка двигателя.**

## Для включения кондиционера:

1. Включите зажигание.
2. Нажмите кнопку А/С (при этом загорится соответствующий индикатор).
3. Отрегулируйте скорость вращения вентилятора.

### ПРИМЕЧАНИЕ

Если рукоятка регулирования подачи воздуха находится в положении OFF, кондиционирование воздуха не осуществляется.

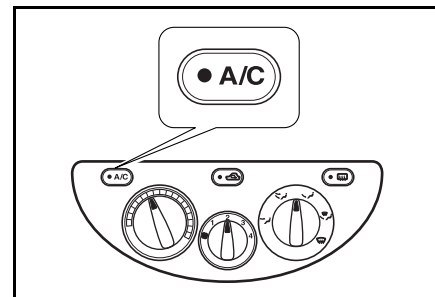

**Для выключения кондиционера**

снова нажмите кнопку А/С. (При этом соответствующий индикатор погаснет).

**ОХЛАЖДЕНИЕ**

**Максимальное охлаждение**

Используется для максимального охлаждения воздуха в салоне в жаркую погоду или при длительном нахождении автомобиля на солнце.

1. Приоткройте окна для выхода теплого воздуха из салона.
2. Включите кондиционер (загорится соответствующий индикатор).
3. Включите выключатель режима рециркуляции воздуха; (загорится соответствующий индикатор).
4. Переведите рукоятку распределения воздуха в положение ПЕРЕДНЯЯ ЧАСТЬ САЛОНА (↖).
5. Переведите рукоятку регулирования температуры в конец синей зоны.
6. Установите рукоятку регулирования подачи воздуха на максимальную скорость.

**Нормальное охлаждение**

1. Нажмите кнопку включения кондиционера (А/С) (загорится соответствующий индикатор).
2. Включите выключатель режима рециркуляции воздуха; (загорится соответствующий индикатор).
3. Переведите рукоятку распределения воздуха в положение ПЕРЕДНЯЯ ЧАСТЬ САЛОНА (↖) или ДВУХУРОВНЕВЫЙ ОБДУВ (↔).
4. Переведите рукоятку регулирования температуры в синюю зону.
5. Установите рукоятку регулирования подачи воздуха на требуемую скорость.

## ОТОПЛЕНИЕ

### Максимальный обогрев

Режим максимального обогрева позволяет максимального быстро увеличить температуру воздуха в салоне.

Не рекомендуется оставлять этот режим включенным в течение долгого времени, так как за это время воздух внутри салона может стать несвежим, а окна могут запотеть.

Для удаления конденсата с окон выключите режим рециркуляции воздуха, после чего в салон начнет поступать свежий воздух.

Для включения режима максимального обогрева:

1. Выключите кондиционер (индикатор погаснет).
2. Включите выключатель режима рециркуляции воздуха; (загорится соответствующий индикатор).
3. Переведите рукоятку распределения воздуха в положение ДВУХУРОВНЕВЫЙ ОБДУВ (↔) или ПОДАЧА ВОЗДУХА В ОБЛАСТЬ НОГ (↘).
4. Переведите рукоятку регулирования температуры в конец красной зоны.
5. Установите рукоятку регулирования подачи воздуха на максимальную скорость.

### Нормальный режим отопления

1. Выключите кондиционер (индикатор погаснет).
2. Выключите режим рециркуляции воздуха (индикатор погаснет).
3. Переведите рукоятку распределения воздуха в положение ПОДАЧА ВОЗДУХА В ОБЛАСТЬ НОГ (↘) или ДВУХУРОВНЕВЫЙ ОБДУВ (↔).
4. Переведите рукоятку регулирования температуры в красную зону.
5. Установите рукоятку регулирования подачи воздуха на требуемую скорость.

## ВЕНТИЛЯЦИЯ

### Двухуровневый обдув

Этот режим рекомендуется использовать в прохладные, но солнечные дни. Более теплый воздух будет поступать в область ног, а прохладный воздух с улицы – в верхнюю часть салона.

Для включения этого режима:

1. Выключите выключатель режима рециркуляции воздуха (индикатор погаснет).
2. Переведите рукоятку распределения воздуха в положение ДВУХУРОВНЕВЫЙ ОБДУВ (↔).
3. Установите рукоятку регулирования температуры на требуемую температуру.
4. Установите рукоятку регулирования подачи воздуха на требуемую скорость.

**Вентиляция**

Для подачи воздуха через центральные и боковые вентиляционные решетки:

1. Выключите кондиционер (индикатор погаснет).
2. Выключите режим рециркуляции воздуха (индикатор погаснет).
3. Переведите рукоятку распределения воздуха в положение ПЕРЕДНЯЯ ЧАСТЬ САЛОНА (↖) или ДВУХУРОВНЕВЫЙ ОБДУВ (↔).
4. Переведите рукоятку регулирования температуры в синюю зону.
5. Установите рукоятку регулирования подачи воздуха на требуемую скорость.

**УДАЛЕНИЕ ИНЕЯ И КОНДЕНСАТА**

Режим удаления инея работает как при включенном, так и при выключенном кондиционере. Для удаления инея с ветрового стекла:

1. Выключите режим рециркуляции воздуха (индикатор погаснет), после чего переведите рукоятку распределения воздуха в положение ОБДУВ СТЕКОЛ (↕).
2. Переведите рукоятку регулирования температуры в красную зону.
3. Для быстрого удаления инея установите рукоятку регулирования подачи воздуха на максимальную скорость.

**ПРИМЕЧАНИЕ**

При включенном кондиционере функция удаления инея работает более эффективно.

Для предотвращения запотевания ветрового стекла переведите рукоятку распределения воздуха в положение ПОДАЧА ВОЗДУХА В ОБЛАСТЬ НОГ/ОБДУВ СТЕКОЛ (↕), после чего поток теплого воздуха будет поступать в салон снизу.

**▲ ВНИМАНИЕ**

Разница температур окружающей среды и ветрового стекла может вызвать запотевание стекол, ограничивая, таким образом, возможность обзора.

- Поэтому не рекомендуется использовать режим ПОДАЧА ВОЗДУХА В ОБЛАСТЬ НОГ/ОБДУВ СТЕКОЛ (↕) или ОБДУВ СТЕКОЛ (↕) в условиях сильно повышенной влажности, если рукоятка регулирования температуры установлена в синюю зону.

Это может привести к ДТП с возможным повреждением автомобиля и травмированием пассажиров.

## АВТОМАТИЧЕСКОЕ УПРАВЛЕНИЕ МИКРОКЛИМАТОМ\* ОБЩАЯ ИНФОРМАЦИЯ

Автоматическая система регулирования температуры (FATC) управляет температурой в салоне автомобиля. При работе в автоматическом режиме (АУТО) система устанавливается требуемую температуру в салоне.

Контроль температуры осуществляется при помощи встроенного датчика в салоне, датчика температуры охлаждающей жидкости, датчика солнечной радиации и датчика температуры окружающей среды.

### ВНИМАНИЕ

Если сразу после пуска двигателя индикатор температуры мигает в течение 5 сек. с интервалом 0,5 сек., это означает неисправность системы управления микроклиматом.

- В этом случае управление системой FATC должно осуществляться вручную. При первой возможности обратитесь к авторизованному дилеру Chevrolet.

### Датчик солнечной радиации

Датчик солнечной радиации расположен перед соплами обдува ветрового стекла.

При работе в автоматическом режиме этот датчик реагирует на солнечный свет. Для получения точной информации следите за тем, чтобы датчик не был накрыт посторонними предметами.

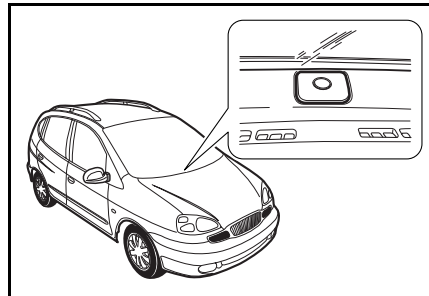

### Датчик температуры

При работе в автоматическом режиме получаемая при помощи этого датчика информация о температуре в салоне автомобиля используется для настройки системы вентиляции.

### ВНИМАНИЕ

Не наклеивайте стикеры поверх датчика температуры, поскольку это затруднит его работу.

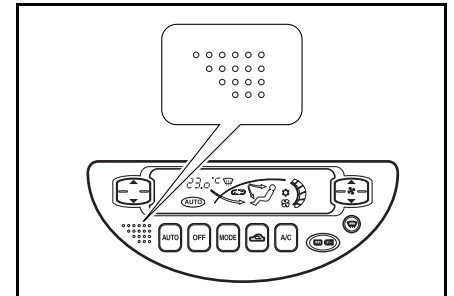

## ПАНЕЛЬ ДИСПЛЕЯ

1. Выбранная температура
2. Индикатор электрического обогревателя стекла
3. Индикатор режима распределения воздуха
4. Индикатор кондиционирования воздуха
5. Индикатор автоматического режима
6. Индикатор режима поступления воздуха извне
7. Индикатор режима рециркуляции воздуха
8. Индикатор функционирования вентилятора
9. Индикатор частоты вращения вентилятора

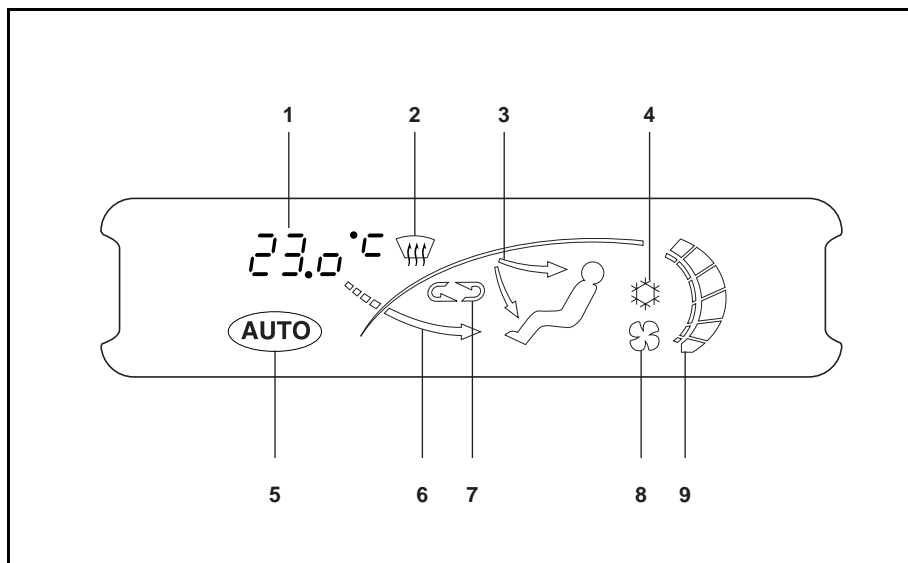

## АВТОМАТИЧЕСКОЕ РЕГУЛИРОВАНИЕ ТЕМПЕРАТУРЫ

Если система FАTC работает в автоматическом режиме, требуется лишь задать требуемую температуру.

### Кнопка AUTO

Если кнопка AUTO нажата, температура в салоне автоматически регулируется для поддержания заданной температуры. Управление режимом распределения воздуха, скоростью вращения вентилятора, кондиционированием воздуха и режимом рециркуляции осуществляется системой автоматически.

На панели дисплея горит индикатор автоматического режима (AUTO).

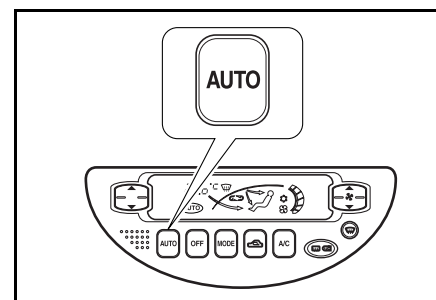



**Для установки требуемой температуры**

Нажимайте кнопку регулирования температуры до тех пор, пока на дисплее не появится требуемая температура.

▲ (Красный): При каждом нажатии кнопки требуемая температура увеличивается на 0,5 °С.

▼ (Синий): При каждом нажатии кнопки требуемая температура уменьшается на 0,5 °С.

Требуемую температуру можно задавать в диапазоне от 18 °С (на дисплее отображается надпись „Lo”) до 32 °С (на дисплее отображается надпись „Hi”).

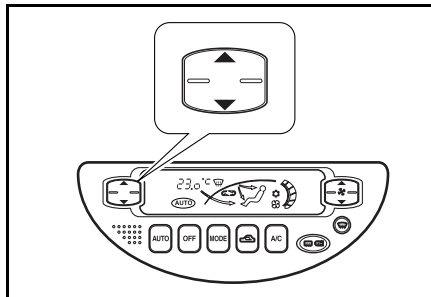

**ПРИМЕЧАНИЕ**

**Когда требуемая температура установлена на отметке „HI” (максимум) или „Lo” (минимум), вентилятор будет непрерывно работать на самой высокой скорости даже после достижения этой температуры.**

Для выключения системы нажмите кнопку OFF.

**РУЧНОЕ УПРАВЛЕНИЕ**

**Кнопка A/C**

Включение или выключение системы кондиционирования воздуха. При нажатии этой кнопки автоматический режим отменяется, и соответствующий индикатор гаснет.

При включенной системе кондиционирования воздуха индикатор A/C (☼) горит.

Для выключения системы кондиционирования снова нажмите кнопку A/C. Для выключения всей системы управления микроклиматом нажмите кнопку OFF.

См. „КНОПКА A/C” выше в этом разделе.

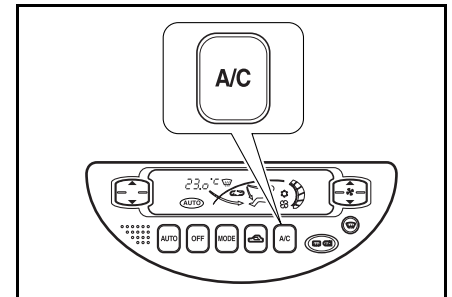

### **Переключение режимов распределения воздуха**

При нажатии кнопки MODE происходит отмена автоматического режима, а режимы распределения воздуха переключаются в нижеприведенном порядке.

ПЕРЕДНЯЯ ЧАСТЬ САЛОНА (MODE) →  
ДВУХУРОВНЕВЫЙ ОБДУВ (MODE) →  
ПОДАЧА ВОЗДУХА В ОБЛАСТЬ  
НОГ (MODE) → ПОДАЧА ВОЗДУХА  
В ОБЛАСТЬ НОГ/ОБДУВ  
СТЕКЛА (MODE)

Для получения дополнительной информации см. „РУКОЯТКА ПЕРЕКЛЮЧЕНИЯ РЕЖИМОВ РАСПРЕДЕЛЕНИЯ ВОЗДУХА” выше в этом разделе.

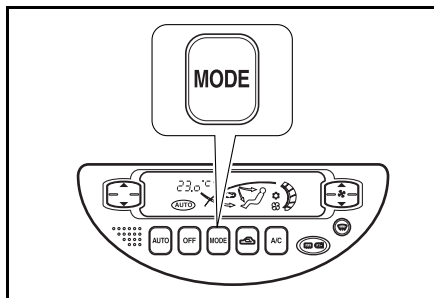

### **Кнопка режима рециркуляции воздуха**

Используется для выбора режима поступления воздуха извне или режима рециркуляции воздуха.

См. „КНОПКА РЕЖИМА РЕЦИРКУЛЯЦИИ ВОЗДУХА” выше в этом разделе.

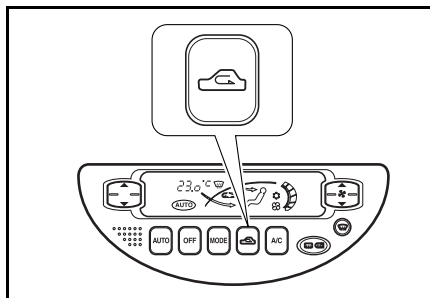

### **Кнопка регулирования подачи воздуха**

Для регулирования скорости вращения вентилятора нажимайте кнопку ▲ (для увеличения скорости) и ▼ (для уменьшения скорости).

При нажатии этой кнопки автоматический режим отменяется.

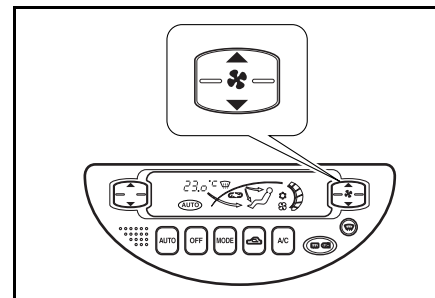

### **Кнопка обогревателей заднего стекла и наружных зеркал заднего вида**

Эта кнопка используется для включения обогревателей заднего стекла и наружных зеркал заднего вида (при нажатии кнопки загорится соответствующий индикатор).

Для выключения обогревателей снова нажмите эту кнопку. В противном случае обогреватели автоматически отключаются через приблизительно 10 минут.

(См. раздел „ВЫКЛЮЧАТЕЛЬ ЭЛЕКТРИЧЕСКИХ ОБОГРЕВАТЕЛЕЙ ЗАДНЕГО СТЕКЛА И НАРУЖНЫХ ЗЕРКАЛ”)

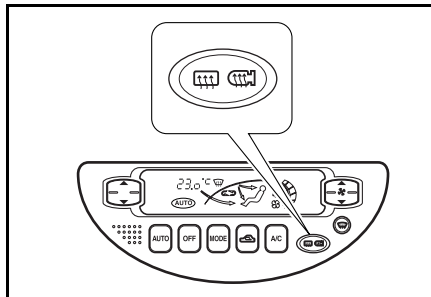

### **УДАЛЕНИЕ ИНЕЯ**

Для удаления инея с ветрового стекла нажмите кнопку ОБДУВ СТЕКОЛ (  ).

Вместо режима рециркуляции воздуха будет установлен режим поступления воздуха извне, включится система кондиционирования.

Для выключения системы кондиционирования воздуха без отмены режима удаления инея нажмите кнопку А/С.

Скорость вращения вентилятора регулируется кнопкой регулирования подачи воздуха.

Этот режим можно выключить путем повторного нажатия кнопки режима удаления инея, кнопки А/С, кнопки режима распределения воздуха или кнопки AUTO.

См. „УДАЛЕНИЕ ИНЕЯ И КОНДЕНСАТА” выше в этом разделе.

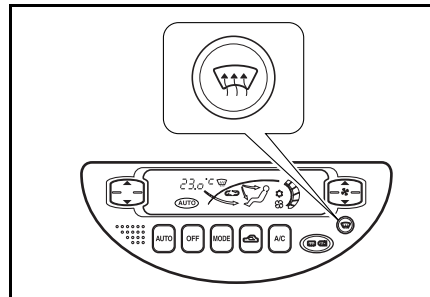

### **РЕКОМЕНДАЦИИ ПО ЭКСПЛУАТАЦИИ СИСТЕМЫ ВЕНТИЛЯЦИИ**

После длительного нахождения автомобиля на солнце перед включением кондиционера сначала откройте окна.

Кондиционер может использоваться для удаления конденсата со стекол при дожде или в условиях повышенной влажности.

Рекомендуется включать систему кондиционирования воздуха как минимум один раз в неделю (в том числе зимой или при нерегулярном пользовании кондиционером). Это необходимо для надлежащего смазывания и продления срока службы системы.

Вождение в условиях пробок может привести к снижению эффективности кондиционирования.

Компрессор кондиционера не работает, если рукоятка регулирования подачи воздуха находится в положении OFF.

Если в автомобиле установлен фильтр кондиционера воздуха, за ним требуется соответствующий уход. См. раздел „ФИЛЬТР КОНДИЦИОНЕРА ВОЗДУХА”. С помощью этого фильтра удаляется пыль и другие летучие частицы, проникающие в салон автомобиля извне.

## АВТОМАГНИТОЛА RDS

Перед использованием автомагнитолы впервые внимательно ознакомьтесь с данной инструкцией по эксплуатации.

### ПРЕДУПРЕЖДЕНИЕ

Безопасность на дороге имеет абсолютный приоритет. Автомобильный радиоприемник рекомендуется включать только в том случае, если это позволяют дорожные условия. Прежде чем пользоваться автомагнитолой во время движения, следует ознакомиться с этим устройством.

Во время движения водитель должен создать в салоне такие условия, чтобы можно было своевременно услышать сирену милицейской, пожарной машин, а также машин скорой помощи. Для этого необходимо обеспечить соответствующий уровень громкости.

### ПРЕДУПРЕЖДЕНИЕ

При запуске двигателя от дополнительных источников питания возможно повреждение аудиосистемы. В таких случаях аудиосистема должна быть выключена.

## ОРГАНЫ УПРАВЛЕНИЯ (МЕХАНИЧЕСКАЯ ПАНЕЛЬ УПРАВЛЕНИЯ)

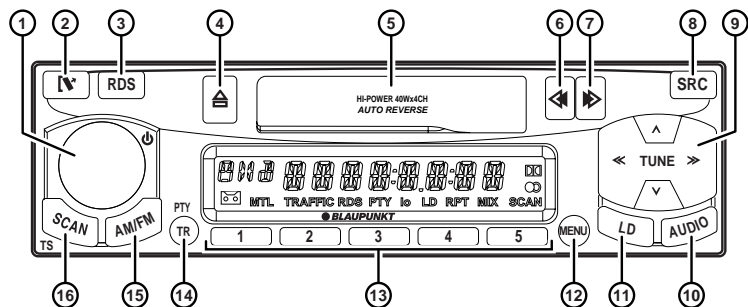

S3W4141C

## ОРГАНЫ УПРАВЛЕНИЯ (ЭЛЕКТРОННАЯ ПАНЕЛЬ УПРАВЛЕНИЯ)

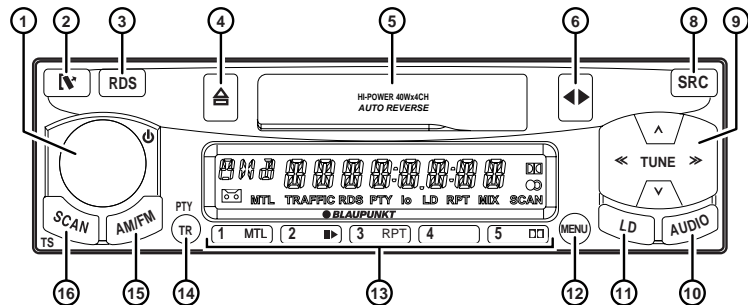

S3W4142B

1. Регулировка уровня громкости, для включения/выключения автомагнитолы или выключения звука.
2. Кнопка **[M]**, используется для снятия съемной панели управления.
3. Кнопка **RDS**, используется для включения/выключения функции RDS (Radio Data System, система радиоданных).  
Просмотр бегущего текста
4. Извлечение кассеты.
5. Отделение для кассет.
6. (Механическая панель управления)  
Выключатель быстрой перемотки магнитной пленки назад.  
(Электронная панель управления)  
Кнопка **◀▶**, используется для смены стороны пленки.
7. Выключатель быстрой перемотки магнитной пленки вперед.
8. Кнопка **SRC** используется для выбора источника воспроизведения: радио, кассета, многодисковый проигрыватель компакт-дисков (при наличии), дополнительные внешние источники звука.
9. Кнопки-стрелки.
10. Кнопка **AUDIO**, используется для регулировки звука (низкие/высокие частоты) и настройки параметров распределения звука (стереобаланс, баланс „фронт-тыл”).
11. Кнопка **LD**, используется для активации функции тонкомпенсации.
12. Кнопка **MENU**, используется для перехода к главному меню настройки.
13. Кнопки **1 – 5**.
14. Кнопка **TR** (Traffic, движение), используется для включения/выключения режима прослушивания информации о положении на дорогах. Кнопка **PTY**, используется для включения/выключения функции PTY.
15. Кнопка **AM/FM** (длина волны), используется для выбора режима приема радиопередач, выбора уровня памяти FM и диапазона волн MW и LW.
16. Кнопка **SCAN**, используется для запуска функции сканирования. Кнопка **TS**, используется для запуска функции автоматической настройки и программирования памяти радиоприемника.

### ПОМЕХИ ПРИЕМУ РАДИОПЕРЕДАЧИ

На качество радиоприема влияет мощность сигнала передающей радиостанции, удаленность от радиостанции, наличие зданий, мостов, гор и т.д.

Качество приема также зависит от различных внешних факторов.

### ДИСПЛЕЙ (МЕХАНИЧЕСКАЯ ПАНЕЛЬ УПРАВЛЕНИЯ)

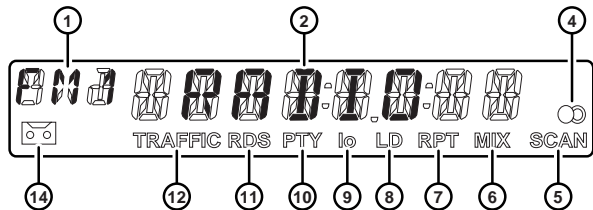

S3W4143A

### ДИСПЛЕЙ (ЭЛЕКТРОННАЯ ПАНЕЛЬ УПРАВЛЕНИЯ)

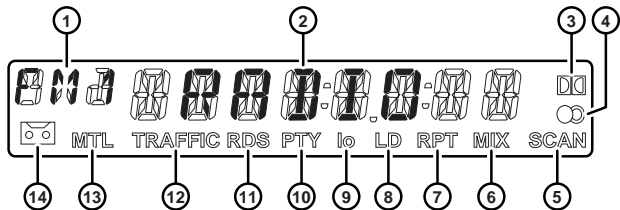

S3W4144A

1. Отображение диапазона волн и уровня памяти.
2. Основная область отображения.
3. Символ Dolby, горит при активированной функции шумопонижения Dolby.
4. Символ стереорежима, горит при приеме сигналов в стереорежиме.
5. Индикатор SCAN, горит при активированной функции сканирования.
6. Индикатор MIX, горит при активированной функции MIX (только при подключенном многодисковом проигрывателе компакт-дисков).
7. Индикатор RPT, горит при активированной функции повтора воспроизведения (только при подключенном многодисковом проигрывателе компакт-дисков).
8. Индикатор LD, горит при активированной функции тонкомпенсации.
9. Индикатор Io, горит при установке чувствительности поиска вещающей радиостанции на „Io”.
10. ИндикаторPTY, горит при активированной функцииPTY.
11. ИндикаторRDS, горит при активированной функцииRDS.
12. ИндикаторTRAFFIC, горит при активированной функции прослушивания информации о положении на дорогах.
13. ИндикаторMTL, горит, если кассетная пленка имеет тип „Metal”.
14. Символ кассеты, загорается после вставки в автомагнитоу кассеты.

## ОСНОВНЫЕ ОПЕРАЦИИ

### Включение/выключение

Включение/выключение при включении зажигания автомобиля:

Если автомагнитола не была выключена с помощью кнопки (1), при установленной съемной панели управления включение/выключение автомагнитолы производится одновременно с включением/выключением зажигания.

Включить автомагнитолу можно даже при выключенном зажигании.

⇨ Для этого нажмите кнопку (1).

| ПРИМЕЧАНИЕ  |
|---|
| После выключения зажигания автомагнитола автоматически отключается через 1 час для предотвращения разряда аккумуляторной батареи. |

### Включение/выключение автомагнитолы при установке/снятии съемной панели управления:

⇨ Снимите панель управления.

Автомагнитола отключается.

⇨ Установите съемную панель управления.

Автомагнитола включается.

При включении автомагнитолы восстанавливаются те параметры настройки (радио, кассета, многодисковый проигрыватель компакт-дисков или дополнительные внешние источники звука), которые были установлены перед выключением.

### Включение/выключение при помощи кнопки (1):

⇨ Для включения автомагнитолы нажмите кнопку (1).

⇨ Для выключения автомагнитолы нажмите кнопку (1) и удерживайте ее нажатой более 2 секунд.

### Включение при вставке кассеты:

#### Механическая панель управления

Если автомагнитола выключена и в отделении для кассет нет кассет,

⇨ осторожно вставьте кассету в отделение для кассет открытым краем вправо.

Автомагнитола включается. Начинается воспроизведение кассеты.

#### Электронная панель управления

Если автомагнитола выключена и в отделении для кассет нет кассет,

⇨ осторожно вставьте кассету в отделение для кассет открытым краем вправо до тех пор, пока не почувствуете небольшое сопротивление.

Кассета будет загружена в отделение автоматически. Автомагнитола включится. Начнется воспроизведение кассеты.

| ПРИМЕЧАНИЕ   |
|--|
| Не препятствуйте и не содействуйте устройству при загрузке кассеты в отделение для кассет. |



**Настройка громкости**

Уровень громкости регулируется в диапазоне от 0 (звук выключен) до 41 (максимальная громкость).

Для увеличения громкости:

- ⇨ Поверните рукоятку/кнопку (1) по часовой стрелке.

Для уменьшения громкости:

- ⇨ Поверните рукоятку/кнопку (1) против часовой стрелки.

**Установка уровня громкости при включении:**

Можно определить уровень громкости, который будет устанавливаться автоматически при включении автомагнитолы.

- ⇨ Нажмите кнопку **MENU** (12).
- ⇨ Нажимайте кнопку **▼** или **▲** (9) до появления на дисплее сообщения „ON VOL”.
- ⇨ Выберите уровень громкости при включении путем нажатия кнопок << или >> (9).

При нажатии этих кнопок соответствующим образом изменяется текущая громкость воспроизведения, что упрощает процесс выбора уровня громкости.

Если установлено значение „0”, уровень громкости при включении будет таким же, как и при последнем выключении автомагнитолы.

**ПРИМЕЧАНИЕ**

**Максимальным уровнем громкости при включении является уровень „30”. Это сделано с целью защиты органов слуха. Если уровень громкости при выключении автомагнитолы был выше, а в качестве уровня громкости при включении установлено значение „0”, то при включении автомагнитолы будет использоваться уровень громкости „30”.**

По окончании настройки

- ⇨ Дважды нажмите кнопку **MENU** (12).

**Выключение звука (режим MUTE)**

Громкость звука можно мгновенно приглушить до предварительно настроенного уровня (MUTE).

- ⇨ Нажмите кнопку (1).
- На дисплее появится надпись „MUTE”.

**Установка уровня приглушения звука**

Уровень приглушения звука можно настроить самостоятельно.

- ⇨ Нажмите кнопку **MENU** (12).
  - ⇨ Нажимайте кнопку **▼** или **▲** (9) до появления на дисплее надписи „MUTE LVL”.
  - ⇨ Выберите уровень приглушения звука путем нажатия кнопок << или >> (9).
- По окончании настройки
- ⇨ Дважды нажмите кнопку **MENU** (12).

### Выключение звука во время разговора по мобильному телефону

Если к автомагнитоле подключен мобильный телефон, при „поднятии трубки” мобильного телефона уровень громкости автомобильного радиоприемника уменьшается. Эта функция доступна только при условии правильного подключения мобильного телефона к автомагнитоле.

Если во время разговора по телефону поступает дорожное сообщение и в настройках был установлен приоритет функции прослушивания информации о положении на дорогах, воспроизведение дорожного сообщения начнется только по окончании телефонного разговора. Для получения дополнительной информации см. раздел „Получение информации о положении на дорогах”.

Громкость будет уменьшена до установленного уровня выключения звука.

### Установка подтверждающего звукового сигнала

Для некоторых функций, например, при сохранении радиостанции под определенной кнопкой, в случае удерживания любой кнопки нажатой более 2 секунд может выдаваться подтверждающий звуковой сигнал.

Эту функцию можно активировать или деактивировать.

- ⇨ Нажмите кнопку **MENU** (12).
- ⇨ Нажимайте кнопку **▼** или **▲** (9) до появления на дисплее надписи „BEEP OFF” или „BEEP ON”.

Надпись „BEEP OFF” означает, что подтверждающий звуковой сигнал выключен, тогда как надпись „BEEP ON” говорит о том, что подтверждающий звуковой сигнал включен.

- ⇨ Для перехода от одного режима к другому нажимайте кнопки **<<** / **>>** (9).

По окончании настройки

- ⇨ Нажмите кнопку **MENU** (12).

### Параметры установки распределения звука и громкости

Параметры установки звука (низкие/высокие частоты) можно настраивать отдельно для каждого источника звука (радио, кассета, многодисковый проигрыватель компакт-дисков и дополнительные внешние источники звука). Параметры распределения громкости (баланс „фронт-тыл”, стереобаланс) устанавливаются для всех источников звука одновременно.

### Настройка низких частот

Для настройки низких частот:

- ⇨ Нажмите кнопку **AUDIO** (10).
- На дисплее появится надпись „BASS”.
- ⇨ Для регулирования низких частот нажимайте кнопки **▼** или **▲** (9).
- По окончании настройки
- ⇨ Нажмите кнопку **AUDIO** (10).

**Настройка высоких частот**

Для настройки высоких частот:

- ⇨ Нажмите кнопку **AUDIO** (10).
  - На дисплее появится надпись „BASS”.
  - ⇨ Нажимайте кнопку << или >> (9) до тех пор, пока на дисплее не появится надпись „TREB”.
  - ⇨ Для регулирования низких частот нажимайте кнопки **▼** или **▲** (9).
- По окончании настройки
- ⇨ Нажмите кнопку **AUDIO** (10).

**Настройка распределения громкости справа/слева (стереобаланс)**

Для настройки распределения громкости справа/слева (стереобаланса):

- ⇨ Нажмите кнопку **AUDIO** (10).
  - На дисплее появится надпись „BASS”.
  - ⇨ Нажимайте кнопку << или >> (9) до тех пор, пока на дисплее не появится надпись „BAL”.
  - ⇨ Для регулирования стереобаланса (звука справа/слева) нажимайте кнопки **▼** или **▲** (9).
- По окончании настройки
- ⇨ Нажмите кнопку **AUDIO** (10).

**Настройка распределения громкости спереди/сзади (баланс „фронт-тыл”)**

Для настройки распределения громкости спереди/сзади (баланса „фронт-тыл”):

- ⇨ Нажмите кнопку **AUDIO** (10).
  - На дисплее появится надпись „BASS”.
  - ⇨ Нажимайте кнопку << или >> (9) до тех пор, пока на дисплее не появится надпись „FADER”.
  - ⇨ Для регулирования баланса „фронт-тыл” (звука спереди/сзади) нажимайте кнопки **▼** или **▲** (9).
- По окончании настройки
- ⇨ Нажмите кнопку **AUDIO** (10).

### Тонкомпенсация

Функция тонкомпенсации используется для усиления низких частот при низком уровне громкости.

#### ПРИМЕЧАНИЕ

Параметры тонкомпенсации можно настраивать отдельно для каждого источника звука (радио, кассета, многодисковый проигрыватель компакт-дисков и дополнительные внешние источники звука).

Уровень тонкомпенсации регулируется в диапазоне от 1 до 3.

„LOUDNESS OFF” означает, что функция тонкомпенсации выключена.

- ⇨ Нажмите кнопку **LD** (11).
- ⇨ Нажимайте кнопку <</>> или **▼ / ▲** (9) до тех пор, пока на дисплее не появится соответствующая надпись.

При установке уровня тонкомпенсации 1, 2 или 3 на дисплее загорится индикатор LD.

По окончании настройки

- ⇨ Нажмите кнопку **LD** (11).

### РЕЖИМ ПРИЕМА РАДИОПЕРЕДАЧ

Данная модель автомагнитолы оборудована радиоприемником RDS. Большинство радиостанций FM передают не только звуковой сигнал, но также дополнительную информацию, например, название станции и тип программы (PTY). Название радиостанции появляется на дисплее сразу после начала приема сигнала этой радиостанции.

#### Переход в режим приема радиопередач

Если установлен режим воспроизведения с кассеты или многодискового проигрывателя компакт-дисков:

- ⇨ Нажмите кнопку **AM/FM** (15) или

- ⇨ Нажимайте кнопку **SRC** (8) до тех пор, пока не будет установлен режим приема радиопередач.

На дисплее появится надпись „RADIO”.

#### Функции RDS (AF, REG)

Функции AF (Alternative Frequency, альтернативные частоты радиосигнала) и REG (Regional, региональные частоты радиосигнала) являются дополнительными функциями системы RDS.

- AF: при активизации этой функции RDS автомагнитола автоматически настраивается на частоту данной радиостанции с наилучшим приемом.

- REG: некоторые радиостанции разделяют свои программы по региональному признаку, т.е. передают различные программы в различных регионах. Использование функции REG позволяет предотвратить переключение автомобильного радиоприемника на альтернативные частоты других (нерегональных) программ.

#### ПРИМЕЧАНИЕ

Функцию REG следует активировать/деактивировать отдельно в меню.

#### ВКЛЮЧЕНИЕ/ВЫКЛЮЧЕНИЕ

##### функции REG:

- ⇨ Нажмите кнопку **MENU** (12).
- ⇨ Нажимайте кнопку **▼** или **▲** (9) до тех пор, пока на дисплее не появится надпись „REG”. Рядом с надписью „REG” будет отображаться „OFF” или „ON”.
- ⇨ Для включения или выключения функции REG нажмите кнопку << или >> (9).

По окончании настройки

- ⇨ Нажмите кнопку **MENU** (12).

**ВКЛЮЧЕНИЕ/ВЫКЛЮЧЕНИЕ****функции RDS:**

⇨ Для включения или выключения функций RDS (AF и REG) нажмите кнопку **RDS** (3).

Если функция RDS активирована, на дисплее горит индикатор „RDS”.

**Выбор диапазона частот / уровня памяти**

Автомобильная магнитола способна принимать широкодиапазонные программы в диапазоне частот FM или AM (MW и LW).

Для диапазона частот FM предварительно установлено три уровня памяти – уровни FM 1, FM 2 и FMT и один для каждого из диапазонов LW и MW.

На каждом уровне памяти можно сохранить до 5 радиостанций.

Для переключения между уровнями памяти или диапазонами частот:

⇨ Нажимайте кнопку **AM/FM** (15) до появления на дисплее требуемого диапазона частот/уровня памяти.

**Настройка станции**

Существуют различные способы настройки станции.

**Автоматическая настройка вещающей радиостанции:**

⇨ Нажмите кнопку **▼** или **▲** (9).

Автомобильная магнитола настраивается на прием сигнала следующей доступной радиостанции.

**Настройка вещающей радиостанции вручную:**

Для настройки радиостанции вручную:

⇨ Нажмите кнопку **<<** или **>>** (9).

**ПРИМЕЧАНИЕ**

**Настройку вещающей радиостанции вручную можно выполнить только при выключенной функции RDS.**

**Переключение программ в радиотрансляционной сети (только в диапазоне FM):**

Если радиостанция имеет несколько программ (например, Radio1, Radio2, Radio3 и т.д.), между ними можно переключаться с помощью функции т.н. „радиотрансляционной сети”.

**ПРИМЕЧАНИЕ**

**Для использования этой функции необходимо активировать функцию RDS.**

Для перехода к следующей станции в радиотрансляционной сети:

⇨ Нажмите кнопку **<<** или **>>** (9).

Эта функция позволяет переключаться только на те радиостанции, сигнал которых уже принимался автомобильной магнитолой ранее. Для этого воспользуйтесь функцией сканирования или функцией автоматической настройки и программирования памяти радиоприемника.

### Установка чувствительности поиска радиостанции

Можно настраиваться на радиостанции только с сильным или только со слабым сигналом.

- ⇨ Нажмите кнопку **MENU** (12).
- ⇨ Нажимайте кнопку **▼** или **▲** (9) до появления на дисплее надписи „SENS HI” или „SENS LO”.

На дисплее будет отображаться установленный на данный момент уровень чувствительности. „SENS HI” означает, что радиоприемник имеет наиболее высокую чувствительность; „SENS LO” – наиболее низкую чувствительность.

При выборе „SENS LOW” на дисплее загорится индикатор „lo”.

- ⇨ Установите требуемую чувствительность путем нажатия кнопки << или >> (9).

По окончании настройки

- ⇨ Нажмите кнопку **MENU** (12).

### Сохранение предварительных настроек радиоприемника

#### Сохранение радиостанций вручную

- ⇨ Выберите требуемый уровень памяти, например, FM1, FM2, FMT или диапазон MW или LW. Для этого нажимайте кнопку **AM/FM** (15) до появления на дисплее требуемого диапазона частот/уровня памяти.
- ⇨ Настройтесь на нужную радиостанцию.
- ⇨ Для сохранения радиостанции под определенной кнопкой нажмите и удерживайте одну из кнопок радиостанций **1 – 5** (13) более двух секунд.

#### Автоматическое сохранение радиостанций (функция автоматической настройки и программирования памяти радиоприемника)

Можно автоматически выбрать и сохранить пять радиостанций с самым сильным сигналом в данной области (только в режиме FM). Радиостанции сохраняются в памяти FMT.

- ⇨ Нажмите и удерживайте кнопку **SCAN** (TS) (16) нажатой более двух секунд.

Начнется запись радиостанции в память автомагнитолы. На дисплее появляется надпись „T-STORE”. После завершения процесса сохранения будет воспроизводиться сигнал станции, сохраненной в памяти FMT в ячейке 1.

#### Прослушивание предварительных настроек радиоприемника:

- ⇨ Выберите уровень памяти или диапазон частот.
- ⇨ Нажмите кнопку **1 – 5** (13), соответствующую номеру требуемой радиостанции.

#### ПРИМЕЧАНИЕ

При этом все предварительно сохраненные на этом уровне памяти радиостанции сотрутся из памяти.

### Сканирование доступных радиостанций (SCAN)

Имеется возможность быстрого прослушивания сигналов всех доступных радиостанций (сканирование). С помощью меню можно установить время прослушивания каждой частоты в интервале от 5 до 30 секунд.

#### Запуск сканирования:

⇨ Нажмите кнопку **SCAN (TS)** (16).

Начнется сканирование. На дисплее на короткое время появляется надпись „SCAN”, после чего будут последовательно появляться названия или частоты сканируемых радиостанций.

#### Остановка сканирования во время прослушивания сигнала радиостанции:

⇨ Нажмите кнопку **SCAN (TS)** (16).

Сканирование остановится, и начнется воспроизведение сигнала последней найденной радиостанции.

### Установка времени сканирования

- ⇨ Нажмите кнопку **MENU** (12).
- ⇨ Нажимайте кнопку **▼** или **▲** (9) до тех пор, пока на дисплее не появится надпись „SCANTIME”.
- ⇨ Установите необходимое время сканирования путем нажатия кнопки **<<** или **>>** (9).

По окончании настройки

⇨ Дважды нажмите кнопку **MENU** (12).

#### **ПРИМЕЧАНИЕ**

**В случае воспроизведения кассет (только с помощью электронной панели управления) и компакт-дисков время сканирования задается аналогично.**

### Тип программы (PTY)

Кроме названия радиостанции, некоторые радиостанции в диапазоне FM также предоставляют информацию о типе программы. Автомагнитола поддерживает прием и воспроизведение этой информации.

Например, программы бывают следующих типов:

CULTURE (Культура) TRAVEL (Путешествия) JAZZ (Джаз)  
SPORT (Спорт) NEWS (Новости) POP (Поп)  
ROCK (Рок) CLASSICS (Классика)

С помощью функции **PTY** можно непосредственно выбрать радиостанцию, передающую программы определенного типа.

#### **PTY-EON**

При указании типа программы и запуске поиска вещающей радиостанции автомагнитола переключится с текущей радиостанции на радиостанцию с выбранным типом программы.

#### **ПРИМЕЧАНИЕ**

**Если не найдено ни одной станции с выбранным типом программы, будет выдан звуковой сигнал, а на дисплее на короткое время появится надпись „NO PTY”. Далее произойдет возврат к радиостанции, которая прослушивалась ранее.**

**ПРИМЕЧАНИЕ**

Если через определенное время принимаемая радиостанция или другая станция радиотрансляционной сети начнет вещание данного типа программы, автомагнитола автоматически переключается с текущей радиостанции или из режима кассеты / режима многодискового проигрывателя компакт-дисков на радиостанцию с выбранным типом программы.

**Включение/выключение функцииPTY**

- ⇨ Нажимайте кнопку **TR (PTY)** (14) до появления или исчезновения надписи „PTY” на дисплее.

При включении функцииPTY на дисплее на короткое время появляется последний выбранный тип программы.

**Выбор типа программы и начало поиска вещающей радиостанции:**

- ⇨ Нажмите кнопку << или >> (9).  
На дисплее появится текущий тип программы.
- ⇨ Если необходимо выбрать другой тип программы, нажмите кнопку << или >> (9) и удерживайте ее нажатой до появления этой программы на дисплее

**или**

- ⇨ нажмите одну из кнопок **1 – 5** (13) для выбора типа программы, который был сохранен под этой кнопкой.

Выбранный тип программы на несколько секунд появится на дисплее.

- ⇨ Для начала поиска вещающей радиостанции нажмите кнопку << или >> (9).

Автомагнитола настроится на частоту первой найденной радиостанции в соответствии с выбранным типом программы.

**Сохранение типа программы под кнопкой радиостанции:**

- ⇨ Выберите тип программы путем нажатия кнопки << или >> (9).
- ⇨ Удерживайте нажатой кнопку **1 – 5** (13), соответствующую требуемой станции, более двух секунд.

Тип программы будет сохранен под выбранной кнопкой радиостанции **1 – 5** (13).

**Выбор языкаPTY**

Можно выбрать язык, на котором будет отображаться тип программы.

- ⇨ Нажмите кнопку **MENU** (12).
- ⇨ Нажимайте кнопку **▼** или **▲** (9) до появления на дисплее надписи „PTY LANG”.
- ⇨ Для выбора языка – немецкого, английского или французского – нажимайте кнопки << или >> (9).

При появлении требуемого языка на дисплее

- ⇨ дважды нажмите кнопку **MENU** (12).



## Оптимизация радиоприема

### Устройство ослабления высоких частот при наличии радиопомех (NICUT)

Функция NICUT позволяет улучшить прием при недостаточном качестве сигнала (только в диапазоне FM). При наличии помех производится автоматическое ослабление высоких частот, что приводит к снижению уровня помех.

### Включение/выключение функции NICUT

- ⇨ Нажмите кнопку **MENU** (12).
- ⇨ Нажимайте кнопку **▼** или **▲** (9) до тех пор, пока на дисплее не появится надпись „NICUT”.
- ⇨ Для активации функции NICUT нажмите кнопку **<<** или **>>** (9).

Надпись „NICUT 0” означает, что функция ослабления высоких частот деактивирована; при установке „NICUT 1” выполняется автоматическое ослабление высоких частот и снижение уровня помех.

По окончании настройки

- ⇨ Нажмите кнопку **MENU** (12).

## Просмотр бегущего текста

Некоторые радиостанции используют сигнал RDS для транслирования рекламы или другой информации вместо названия радиостанции. Эта информация отображается на дисплее в виде текста.

Отображение этого текста на дисплее можно отключить.

- ⇨ Нажимайте кнопку **RDS** (3) до тех пор, пока на дисплее не появится надпись „NAME FIX”.

Для отмены запрета отображения бегущего текста:

- ⇨ Удерживайте нажатой кнопку **RDS** (3) до тех пор, пока на дисплее не появится надпись „NAME VAR”.

## ПРИЕМ ИНФОРМАЦИИ О ПОЛОЖЕНИИ НА ДОРОГАХ

На данной автомагнитоле установлен приемник RDS-EON. EON – это сокращение от Enhanced Other Network (Расширенная сеть радиовещания).

Во время транслирования дорожного сообщения автомагнитола автоматически переключается с радиостанции, которая не предоставляет информацию о положении на дорогах, на станцию внутри той же радиотрансляционной сети, которая предоставляет такую информацию.

После завершения приема дорожного сообщения происходит возврат к трансляции программы, которая прослушивалась до поступления сообщения.

### **Включение/выключение функции „Приоритет информации о положении на дорогах”**

- ⇨ Нажмите кнопку **TR (PTY)** (14).

При активации функции приоритета информации о положении на дорогах на дисплее загорается индикатор „TRAFFIC”.

**ПРИМЕЧАНИЕ**

В следующих случаях появляется предупреждающий звуковой сигнал:

- автомобиль покинул область приема радиостанции, передающей информацию о положении на дорогах.
- при прослушивании кассеты, компакт-диска или воспроизведении от дополнительных внешних источников звука автомобиль покинул область приема заданной радиостанции, передающей информацию о положении на дорогах, а при автоматическом поиске обнаружить другую такую радиостанцию не удалось.
- при переходе от радиостанции, передающей информацию о положении на дорогах, к радиостанции, не транслирующей дорожную информацию.

При появлении предупреждающего звукового сигнала можно отключить функцию приоритета информации о положении на дорогах или настроиться на другую станцию, передающую информацию о положении на дорогах.

**Установка громкости при передаче дорожных сообщений**

- ☞ Нажмите кнопку **MENU** (12).
- ☞ Нажимайте кнопку **▼** или **▲** (9) до тех пор, пока на дисплее не появится надпись „TAVOLUME”.
- ☞ Выберите уровень громкости путем нажатия кнопок << или >> (9).

При нажатии этих кнопок соответствующим образом изменяется текущая громкость воспроизведения, что упрощает процесс выбора уровня громкости.

По окончании настройки

- ☞ Дважды нажмите кнопку **MENU** (12).

**ПРИМЕЧАНИЕ**

Путем регулировки уровня громкости (1) можно установить громкость воспроизведения дорожного сообщения.

**РЕЖИМ КАСЕТЫ (МЕХАНИЧЕСКАЯ ПАНЕЛЬ УПРАВЛЕНИЯ)****Воспроизведение кассеты**

Если кассета еще не вставлена в автомагнитолю:

- ☞ Вставьте кассету в отделение для кассет (5) открытым краем вправо.

Проигрывается та сторона кассеты, которая расположена сверху.

Если кассета уже вставлена в автомагнитолю:

- ☞ Нажимайте кнопку **SRC** (8) до тех пор, пока на дисплее не появится надпись „CASSETTE”.

Кассета воспроизводится в том направлении, в котором проигрывалась в последний раз.



**Извлечение кассеты**

- ☞ Нажмите кнопку **▲** (4).

Кассета будет извлечена.

- ☞ Выньте кассету.

### Смена стороны воспроизведения кассеты

- ⇨ Одновременно нажмите кнопки  (6) и  (7).

Происходит переключение на другую сторону кассеты. Автоматическая смена стороны кассеты также происходит с окончанием пленки в кассете (автореверс).

### Быстрая перемотка пленки

#### Быстрая перемотка пленки вперед

Для начала быстрой перемотки пленки вперед:

- ⇨ Нажмите кнопку  (7) до появления щелчка.

На дисплее появится надпись „FORWARD”.

#### Быстрая перемотка пленки назад

Для начала быстрой перемотки пленки назад:

- ⇨ Нажмите кнопку  (6) до появления щелчка.

На дисплее появится надпись „REWIND”.



#### Остановка перемотки пленки

- ⇨ Нажмите кнопку быстрой перемотки пленки назад.

Воспроизведение будет продолжено.

### Включение/выключение радиомонитора

Во время перемотки пленки можно слушать радиостанцию, сигнал которой воспроизводился в последний раз. Эта функция доступна только при активной функции „радиомонитор”.

- ⇨ Нажмите кнопку **MENU** (12).
- ⇨ Нажимайте кнопку  или  (9) до появления на дисплее надписи „RM OFF” или „RM ON”.
- ⇨ Для включения/выключения радиомонитора нажмите кнопку << или >> (9).

По окончании настройки

- ⇨ Нажмите кнопку **MENU** (12).

#### ПРИМЕЧАНИЕ

Изменять параметры установки радиомонитора можно только в режиме кассеты.

### РЕЖИМ КАСЕТЫ (ЭЛЕКТРОННАЯ ПАНЕЛЬ УПРАВЛЕНИЯ)

#### Воспроизведение кассеты

Если кассета еще не вставлена в автомагнитолу:

- ⇨ Вставьте кассету в отделение для кассет (5) открытым краем вправо.

Проигрывается та сторона кассеты, которая расположена сверху.

Если кассета уже вставлена в автомагнитолу:

- ⇨ Нажимайте кнопку **SRC** (8) до тех пор, пока на дисплее не появится надпись „CASSETTE”.

Кассета воспроизводится в том направлении, в котором проигрывалась в последний раз.

#### Извлечение кассеты

- ⇨ Нажмите кнопку  (4).
- Кассета будет извлечена.
- ⇨ Выньте кассету.

**Смена стороны пленки**

Для выбора стороны пленки TAPE1 или TAPE2:

- ⇨ Нажмите кнопку ◀▶ (6).

**ПРИМЕЧАНИЕ**

**Автоматическая смена стороны кассеты также происходит с окончанием пленки в кассете (автореверс).**

**Пропуск дорожек (S-CPS)**

Для перехода к воспроизведению какой-либо следующей дорожки:

- ⇨ Нажмите кнопку ▲ (9) один или несколько раз.

На дисплее появится надпись „CPS FF” и количество дорожек, которые будут пропущены. Пленка будет перемотана к началу следующей или другой выбранной дорожки в направлении вперед.

Для воспроизведения какой-либо предыдущей дорожки:

- ⇨ Нажмите кнопку ▼ (9) один или несколько раз.

На дисплее появится надпись „CPS FF” и количество дорожек, которые будут пропущены. Пленка будет перемотана к началу текущей дорожки или какой-либо другой предыдущей дорожки.

**Отмена S-CPS**

Для отмены функции поиска дорожки:

- ⇨ Нажмите кнопку S-CPS (9) (в случае поиска в обратном направлении), кнопку ◀▶ (6) или одну из кнопок <</>> (9).

**Быстрая перемотка пленки****Быстрая перемотка пленки вперед:**

- ⇨ Нажмите кнопку >> (9).

На дисплее появится надпись „FORWARD”.

**Быстрая перемотка пленки назад**

- ⇨ Нажмите кнопку << (9).

На дисплее появится надпись „REWIND”.

**Остановка перемотки пленки**

- ⇨ Нажмите кнопку <</>> (9) или кнопку ▼ или ▲ (9).

Воспроизведение будет продолжено.

**ПРИМЕЧАНИЕ**

**Во время перемотки пленки можно слушать радиостанцию, сигнал которой воспроизводился в последний раз.**

**Эта функция доступна только при активной функции „радиомонитор”.**

**Повторное воспроизведение дорожек**

- ⇨ Нажмите кнопку 3 RPT (13).

На дисплее на несколько секунд появится надпись „RPT TRCK”, и загорится индикатор RPT. По окончании дорожки пленка будет перемотана к началу этой дорожки, и начнется ее повторное воспроизведение.

Для остановки повторного воспроизведения дорожки:

- ⇨ Снова нажмите кнопку 3 RPT (13).

Будет продолжено нормальное воспроизведение дорожек. На дисплее на несколько секунд появится надпись „RPT DISC”, и индикатор RPT погаснет.

### Сканирование всех дорожек кассеты (SCAN)

Имеется возможность прослушивания начальных фрагментов всех дорожек кассеты (сканирование).

⇨ Нажмите кнопку SCAN (16).

На дисплее появится надпись „CAS SCAN”. Начнется воспроизведение начальных фрагментов дорожек на кассете в порядке их следования.

Для остановки сканирования:

⇨ Снова нажмите кнопку SCAN (16).

Начнется воспроизведение сканируемой в данный момент дорожки.

#### ПРИМЕЧАНИЕ

- Имеется возможность установки времени сканирования. Для получения дополнительной информации см. пункт „Установка времени сканирования” в разделе „Режим приема радиопередач”.
- Для использования функций S-CPS, RPT и SCAN между дорожками на кассете должна быть пауза минимум три секунды.

### Временная остановка воспроизведения

Воспроизведение кассеты можно приостановить.

⇨ Для этого нажмите кнопку 2 ► (13).

Воспроизведение будет приостановлено, а на дисплее появится надпись „PAUSE”.

Для возобновления воспроизведения:

⇨ Снова нажмите кнопку 2 ► (13).

### Включение/выключение радиомонитора

#### ПРИМЕЧАНИЕ

**Включение/выключение функции „радиомонитор” возможно только во время воспроизведения кассеты.**

⇨ Нажмите кнопку MENU (12).

⇨ Нажимайте кнопку ▼ или ▲ (9) до появления на дисплее надписи „RM OFF” или „RM ON”.

⇨ Для включения/выключения радиомонитора нажмите кнопку << или >> (9).

По окончании настройки

⇨ Нажмите кнопку MENU (12).

### Пропуск пауз на магнитной пленке (blankskip)

Можно автоматически пропускать паузы на магнитной пленки продолжительностью более 10 секунд. Для этого необходимо активировать функцию пропуска пауз на магнитной пленке.

#### ПРИМЕЧАНИЕ

**Включение/выключение функции пропуска пауз на магнитной пленке возможно только во время воспроизведения кассеты.**

### Включение/выключение функции пропуска пауз на магнитной пленке

⇨ Нажмите кнопку MENU (12).

⇨ Нажимайте кнопку ▼ или ▲ (9) до появления на дисплее надписи „BLK SKIP”.

Для включения/выключения функции пропуска пауз на магнитной пленке:

⇨ Нажмите кнопку << или >> (9).

По окончании настройки

⇨ Дважды нажмите кнопку MENU (12).

### Выбор типа пленки

Для воспроизведения кассеты с пленкой типа „metal” или „CrO<sub>2</sub>” необходимо включить режим воспроизведения пленки „MTL ON”.

Для выбора типа пленки:

⇨ Нажмите кнопку **1 MTL** (13).

На дисплее на несколько секунд появится надпись „MTL ON” или „MTL OFF”.

При выбранном режиме воспроизведения пленки MTL на дисплее загорается индикатор „MTL”.

### Система шумопонижения<sup>1)</sup> Dolby B

Для воспроизведения кассет, записанных в системе Dolby B, в автомагнитоле следует включить функцию шумопонижения Dolby.

⇨ Нажмите кнопку **5**  (12).

При активированной функции Dolby на дисплее горит индикатор .

<sup>1)</sup> Система шумопонижения автомагнитолы имеет лицензию Dolby Laboratories. Слово „Dolby” и знак „двойное D” – это товарные знаки Dolby Laboratories.

### РЕЖИМ МНОГОДИСКОВОГО ПРОИГРЫВАТЕЛЯ КОМПАКТ-ДИСКОВ

К автомагнитоле можно подключить многодисковый проигрыватель компакт-дисков. Все описываемые в настоящем разделе функции касаются многодискового проигрывателя компакт-дисков Vaupunkt CDC-A08.

#### Загрузка компакт-диска

Многодисковый проигрыватель компакт-дисков CDC A-08 устанавливается в багажном отделении автомобиля. Соблюдайте перечисленные ниже инструкции по загрузке и смене компакт-дисков.

1. Открытие многодискового проигрывателя компакт-дисков:

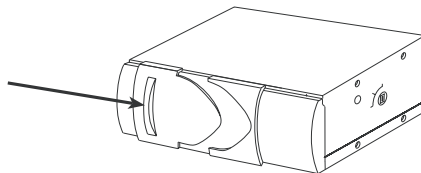

⇨ Откройте дверцу многодискового проигрывателя компакт-дисков в соответствии с направлением стрелки.

2. Извлечение компакт-дисков из накопителя:

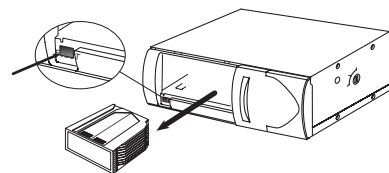

S3W4146A

⇨ Нажмите кнопку извлечения компакт-дисков, показанную на рисунке в увеличенном виде на сером фоне. Накопитель компакт-дисков будет извлечен.

#### ПРИМЕЧАНИЕ

**Во избежание повреждения механизма извлечения компакт-дисков не препятствуйте и не содействуйте устройству при извлечении накопителя компакт-дисков.**

3. Удаление лотков для компакт-дисков:

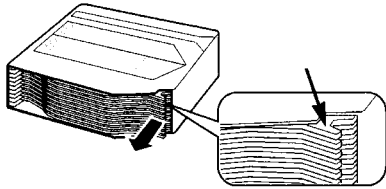

S3W4147A

- ⇨ Придерживайте один из лотков для компакт-дисков при помощи держателя с правой стороны (на рис. в увеличенном виде показан стрелкой) и аккуратно вынимайте лоток в направлении стрелки.

4. Загрузка компакт-диска:

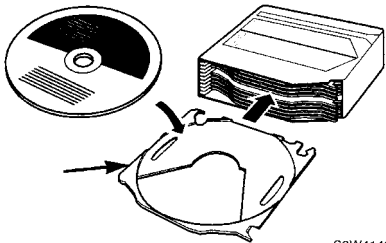

S3W4148A

- ⇨ Поместите компакт-диск в лоток для компакт-дисков так, чтобы сверху оказалась сторона с этикеткой.
- ⇨ Осторожно вставьте лоток для компакт-дисков в направляющий паз накопителя. Проверьте, что лоток для компакт-дисков в направляющем пазе расположен горизонтально.

5. Установка накопителя:

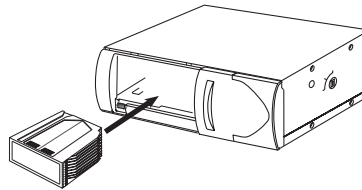

S3W4149A

- ⇨ Вставляйте накопитель в проигрыватель компакт-дисков, пока не раздастся характерный щелчок.
- ⇨ Закройте дверцу проигрывателя.

**ПРИМЕЧАНИЕ**

- Дверца многодискового проигрывателя компакт-дисков всегда должна быть закрытой.
- Для извлечения компакт-диска выполните вышеописанные операции в том же порядке.

**Переход в режим многодискового проигрывателя компакт-дисков**

- ⇨ Нажимайте кнопку **SRC** (8) до тех пор, пока на дисплее не появится надпись „CHANGER”.

Начнется воспроизведение первого компакт-диска, который будет обнаружен многодисковым проигрывателем.

**Выбор компакт-дисков**

Для перехода от одного компакт-диска к другому:

- ⇨ Нажмите кнопку **▼** или **▲** (9) один или несколько раз.

**Выбор дорожек**

Для перехода от одной дорожки к другой (на данном компакт-диске):

- ⇨ Нажмите кнопку **<<** или **>>** (9) один или несколько раз.

**Быстрый выбор дорожки**

Для быстрого перехода к какой-либо следующей или предыдущей дорожке:

- ⇨ Удерживайте нажатой одну из кнопок **▼** или **▲** (9) до перехода к дорожке, расположенной до или после текущей дорожки.

**Быстрый поиск (с прослушиванием)**

Для быстрого поиска дорожки в направлении вперед или назад:

- ☞ Удерживайте нажатой одну из кнопок << / >> (9) до начала быстрого поиска дорожки в направлении вперед или назад.

**Повторное воспроизведение дорожек или компакт-дисков (REPEAT)**

Для повторного воспроизведения текущей дорожки:

- ☞ Нажмите кнопку 3 (13).

На дисплее на несколько секунд появится надпись „RPT TRCK”, и загорится индикатор RPT.

Для повторного воспроизведения компакт-диска:

- ☞ Нажмите кнопку 3 (13) еще раз.

На дисплее на несколько секунд появится надпись „RPT DISC”, и загорится индикатор RPT.

**Отмена повторного воспроизведения**

Для прекращения повторного воспроизведения дорожки или компакт-диска:

- ☞ Нажимайте кнопку 3 (13) до тех пор, пока на дисплее на несколько секунд не появится надпись „RPT OFF”, а индикатор RPT не погаснет.

**Воспроизведение в произвольном порядке (MIX)**

Для воспроизведения дорожек текущего компакт-диска в произвольном порядке:

- ☞ Нажмите кнопку 4 (13).

На дисплее на несколько секунд появится надпись „MIX CD”, и загорится индикатор MIX.

Для воспроизведения дорожек всех компакт-дисков в произвольном порядке:

- ☞ Нажмите кнопку 4 (13) еще раз.

На дисплее на несколько секунд появится надпись „MIX ALL”, и загорится индикатор MIX.

**Прекращение воспроизведения дорожек в произвольном порядке:**

- ☞ Нажимайте кнопку 4 (13) до тех пор, пока на дисплее на несколько секунд не появится надпись „MIX OFF”, а индикатор MIX не погаснет.

**Сканирование всех дорожек на всех компакт-дисках (SCAN)**

Для воспроизведения начальных фрагментов дорожек на всех компакт-дисках в порядке их следования:

- ☞ Нажмите кнопку SCAN (16).

На дисплее появится надпись „SCAN”.

**Остановка сканирования**

Для остановки сканирования:

- ☞ Нажмите кнопку SCAN (16).

Начнется воспроизведение сканируемой в данный момент дорожки.

**ПРИМЕЧАНИЕ**

Имеется возможность установки времени сканирования. Для получения дополнительной информации см. пункт „Установка времени сканирования” в разделе „Режим приема радиопередач”.

**Временная остановка воспроизведения (пауза)**

- ☞ Нажмите кнопку 2 (13).

На дисплее появится надпись „PAUSE”.

**Отмена паузы**

- ☞ В режиме паузы нажмите кнопку 2 (13).

Воспроизведение будет продолжено.



### Изменение режима отображения

Доступны следующие режимы отображения: номер дорожки /номер компакт-диска или номер дорожки/время воспроизведения.

- ⇨ Нажмите кнопку **MENU** (12).
- ⇨ Нажимайте кнопку **▼** или **▲** (9) до появления на дисплее надписи „CDC DISP”.
- ⇨ Нажмите кнопку << или >> (9).

На дисплее отображается текущий режим: „TIME” – номер дорожки и время воспроизведения, „CD NO” – номер компакт-диска и номер дорожки.

- ⇨ Для выбора необходимой установки нажимайте кнопки << или >> (9).

По окончании настройки

- ⇨ Нажмите кнопку **MENU** (12).

### ВНЕШНИЕ ИСТОЧНИКИ ЗВУКА

Вместо многодискового проигрывателя компакт-дисков можно подключить другой источник звука, у которого имеется соединительный кабель. К таким источникам звука относятся, например, переносной проигрыватель компакт-дисков, проигрыватель мини-дисков или MP3-проигрыватель.

Гнездо (вход) для подключения дополнительного источника звука можно активировать через меню.

Для подключения внешнего источника звука необходим адаптер. Такой адаптер можно заказать у дилера компании Blaupunkt.

### Включение/выключение гнезда для подключения дополнительного источника звука

- ⇨ Нажмите кнопку **MENU** (12).
- ⇨ Нажимайте кнопку **▼** или **▲** (9) до появления на дисплее надписи „AUX OFF” или „AUX ON”.
- ⇨ Для включения/выключения дополнительных внешних источников звука нажимайте кнопки << или >> (9).

По окончании настройки

- ⇨ Нажмите кнопку **MENU** (12).

### ПРИМЕЧАНИЕ

Если гнездо для подключения дополнительного источника звука активировано, его можно выбрать с помощью переключателя рода работы (8).

## СЪЕМНАЯ ПАНЕЛЬ УПРАВЛЕНИЯ

### Защита от хищения

Для защиты от хищения автомагнитола оборудована съемной панелью управления. Без этой панели управления автомобильный радиоприемник не представляет никакой ценности.

Во избежание хищения автомагнитолы забирайте панель управления с собой каждый раз при выходе из автомобиля. Не оставляйте панель управления в автомобиле даже в самых потайных местах.

Панель управления разработана для удобства пользования автомагнитолой.

#### ПРИМЕЧАНИЕ

- Не оставляйте панель управления под прямым солнечным светом или рядом с другими источниками тепла.
- Не прикасайтесь к внутренним деталям панели управления. При необходимости очистки используйте пропитанную спиртом ткань без ворса.

### Снятие панели управления

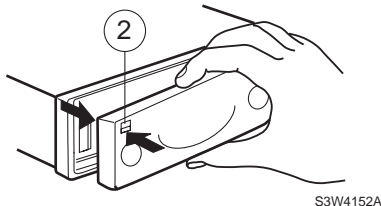

- ⇨ Нажмите кнопку **2**.

Откроется фиксирующий механизм панели управления.

- ⇨ Сначала потяните панель управления на себя, а затем слегка влево.
- После снятия панели управления автомагнитола выключается.
- Все текущие установки сохраняются.
- Вставленная в автомагнитола кассета останеся внутри.

### Установка панели управления

- ⇨ Панель управления вставляется в направлении слева направо.
- ⇨ После вставки панели управления в предназначенное для нее место надавите на левый край панели управления до щелчка, означающего, что панель установлена.

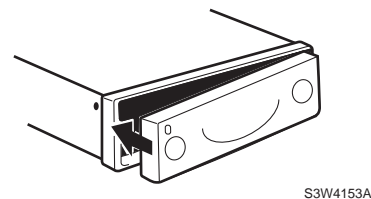

#### ПРИМЕЧАНИЕ

**При установке панели управления не нажимайте на дисплей.**

Если при снятии панели управления магнитола была включена, то при установке панели магнитола автоматически начнет работу в соответствии с последними параметрами установки (радио, кассета, многодисковый проигрыватель компакт-дисков, дополнительный внешний источник звука).

## РЕКОМЕНДАЦИИ ПО УХОДУ И ЧИСТКЕ

При уходе за устройством и его чистке соблюдайте следующие правила.

### **Никогда не оставляйте аудиокассеты в следующих местах:**

- На верхней части панели управления.
- В местах, подверженных прямому солнечному свету или нагреванию.
- Рядом с громкоговорителями или источниками сильных магнитных волн.

### **Чистка аудиоголовки:**

- Для сохранения хорошего качества звука при прослушивании кассет необходимо регулярно чистить аудиоголовку.
- При использовании чистящей кассеты вначале ознакомьтесь с инструкцией к этой кассете.

#### **ПРИМЕЧАНИЕ**

**Слишком частое применение чистящей кассеты может привести к повреждению аудиоголовки.**

### **Чистка автомагнитолы**

- Пыль с передней стороны прибора следует вытирать сухой чистой тканью. Перед чисткой автомагнитолу следует выключить.
- При чистке никогда не используйте скипидар, заменители скипидара (растворители) или спирт. Эти жидкости могут повредить пластмассу и привести к стиранию надписей с кнопок.

### **Запотевание линзы в многодисковом проигрывателе компакт-дисков**

При холодной погоде линза многодискового проигрывателя компакт-дисков, фокусирующая лазерный луч, может запотеть. При этом воспроизведение компакт-дисков будет невозможно. В этом случае следует открыть дверцу многодискового проигрывателя компакт-дисков и вытащить накопитель с компакт-дисками. Через некоторое время конденсат испарится с линзы.

#### **ПРИМЕЧАНИЕ**

**Эта ситуация часто возникает при установке теплого накопителя с компакт-дисками (например, прямо из дома) в холодный проигрыватель.**

### **Правила обращения с компакт-дисками**

Не прикасайтесь к рабочей поверхности компакт-диска. Держите компакт-диск только за центр и край.

После прослушивания уберите компакт-диски в футляры.

Не оставляйте компакт-диски под прямым солнечным светом или рядом с другими источниками тепла.

| <b>ПРИМЕЧАНИЕ</b>   |
|---|
| <ul style="list-style-type: none"><li>• <b>Не вскрывайте корпус автомагнитолы.</b></li><li>• <b>Следите за тем, чтобы на автомагнитолу или внутрь нее не попадала жидкость.</b></li></ul> |

## ТЕХНИЧЕСКИЕ ХАРАКТЕРИСТИКИ (ВЫБОРОЧНО)

|                                     |   |
|-------------------------------------|---|
| Питание                             | 14,4 В пост. тока   |
| Сопротивление динамиков             | 4–8 Ом (4 динамика)   |
| Выходная мощность                   | синусоидальный сигнал 4 x 20 Вт согласно DIN 45 324 при 14,4 В/максимальная мощность 4 x 40 Вт        |
| <b>РАДИОПРИЕМНИК</b>                |   |
| Диапазон частот                     | FM: 87,5 – 108,0 МГц  |
|                                     | MW: 531 – 1602 кГц  |
|                                     | LW: 153 – 279 кГц   |
| Входная чувствительность            | AM: 27 дБ/В при отношении „сигнал-шум” 20 дБ  |
|                                     | FM: 5 дБ/В при отношении „сигнал-шум” 26 дБ   |
|                                     | LW: 30 дБ/В при отношении „сигнал-шум” 20 дБ  |
| Отношение „сигнал-шум”              | FM/AM: 55 дБ  |
| Разделение стереоканалов            | 26 дБ   |
| <b>КАССЕТНАЯ ДЕКА</b>               |   |
| Скорость ленты                      | 4,76 см/сек.  |
| Искажения и пульсации               | < 0.35 %  |
| Отношение „сигнал-шум”              | > 40 дБ (механическая панель управления),<br>> 50 дБ с системой Dolby (электронная панель управления) |
| Проникновение стереоканалов         | > 40 дБ   |
| Амплитудно-частотная характеристика | 30 – 12 000 Гц  |

## АВТОМАГНИТОЛА RDS С МНОГОДИСКОВЫМ ПРОИГРЫВАТЕЛЕМ КОМПАКТ-ДИСКОВ

Перед использованием автомагнитолы впервые внимательно ознакомьтесь с данной инструкцией по эксплуатации.

### ⚠ ПРЕДУПРЕЖДЕНИЕ

Безопасность на дороге имеет абсолютный приоритет. Автомобильный радиоприемник рекомендуется включать только в том случае, если это позволяют дорожные условия. Прежде чем пользоваться автомагнитолой во время движения, следует ознакомиться с этим устройством.



Во время движения водитель должен создать в салоне такие условия, чтобы можно было своевременно услышать сирену милицейской, пожарной машины, а также машин скорой помощи. Для этого необходимо обеспечить соответствующий уровень громкости.

### ⚠ ПРЕДУПРЕЖДЕНИЕ

При запуске двигателя от дополнительных источников питания возможно повреждение аудиосистемы. В таких случаях аудиосистема должна быть выключена.

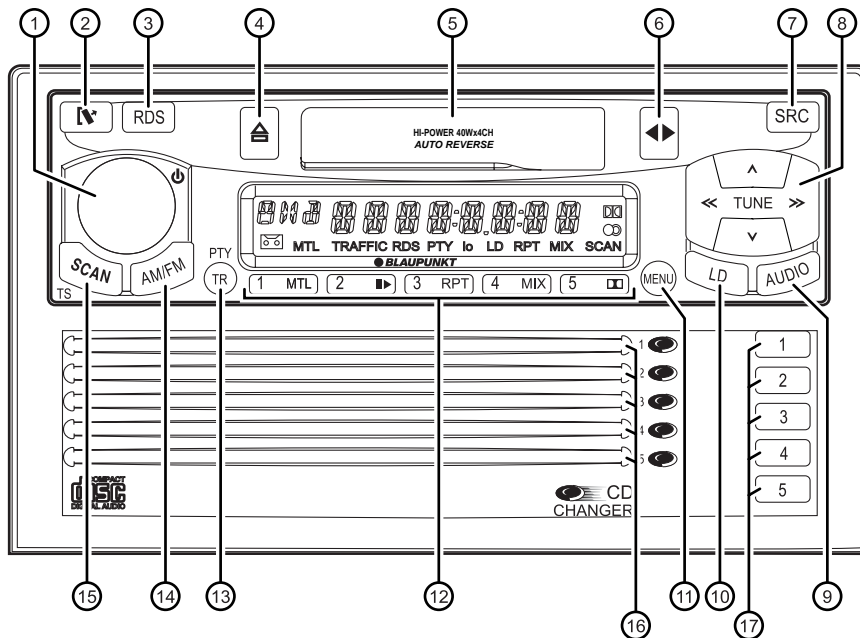
### ОРГАНЫ УПРАВЛЕНИЯ



1. Регулировка уровня громкости, для включения/выключения автомагнитолы или выключения звука.
2. Кнопка , используется для снятия съемной панели управления.
3. Кнопка **RDS**, используется для включения/выключения функции RDS (Radio Data System, система радиоданных). Просмотр бегущего текста.
4. Извлечение кассеты.
5. Отделение для кассет.
6. Кнопка , используется для смены стороны пленки.
7. Кнопка **SRC** используется для выбора источника воспроизведения: радио, кассета, многодисковый проигрыватель компакт-дисков.
8. Кнопки-стрелки.
9. Кнопка **AUDIO**, используется для регулировки звука (низкие/высокие частоты) и настройки параметров распределения звука (стереобаланс, баланс „фронт-тыл”).
10. Кнопка **LD**, используется для активации функции тонкомпенсации.
11. Кнопка **MENU**, используется для перехода к главному меню настройки.
12. Кнопки **1 – 5**.
13. Кнопка **TR** (Traffic, движение), используется для включения/выключения режима прослушивания информации о положении на дорогах. Кнопка **PTY**, используется для включения/выключения функции PTY.
14. Кнопка **AM/FM** (длина волны), используется для выбора режима приема радиопередач, выбора уровня памяти FM и диапазона волн MW и LW.
15. Кнопка **SCAN**, используется для запуска функции сканирования. Кнопка **TS**, используется для запуска функции автоматической настройки и программирования памяти радиоприемника.
16. Отделения для компакт-дисков 1–5.
17. Кнопка выбора и извлечения компакт-дисков.

**ПОМЕХИ ПРИЕМУ РАДИОПЕРЕДАЧИ**

На качество радиоприема влияет мощность сигнала передающей радиостанции, удаленность от радиостанции, наличие зданий, мостов, гор и т.д.

Качество приема также зависит от различных внешних факторов.

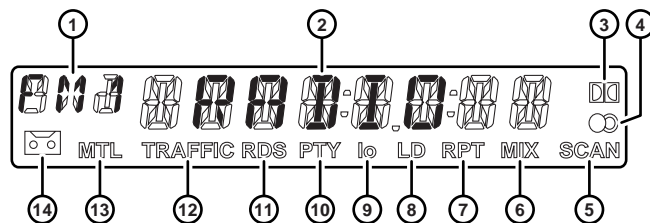
**ДИСПЛЕЙ**

S3W4144A

1. Отображение диапазона волн и уровня памяти.
2. Основная область отображения.
3. Символ Dolby, горит при активированной функции шумопонижения Dolby.
4. Символ стереорежима, горит при приеме сигналов в стереорежиме.
5. Индикатор SCAN, горит при активированной функция сканирования.
6. Индикатор MIX, горит при активированной функции MIX.
7. Индикатор RPT, горит при активированной функции повторного воспроизведения.
8. Индикатор LD, горит при активированной функции тонкомпенсации.
9. Индикатор Io, горит при установке чувствительности поиска вещающей радиостанции на „Io”.
10. Индикатор PTY, горит при активированной функции PTY.
11. Индикатор RDS, горит при активированной функции RDS.
12. Индикатор TRAFFIC, горит при активированной функции прослушивания информации о положении на дорогах.
13. Индикатор MTL, горит, если тип кассетной пленка выбран „Metal”.
14. Символ кассеты, загорается после загрузки в автомагнитолу кассеты.



## ОСНОВНЫЕ ОПЕРАЦИИ

### Включение/выключение

Включение/выключение при включении зажигания автомобиля:

Если автомагнитола не была выключена с помощью кнопки (1), при установленной съемной панели управления включение/выключение автомагнитолы производится одновременно с включением/выключением зажигания.

Включить автомагнитолу можно даже при выключенном зажигании.

⇨ Для этого нажмите кнопку (1).

#### ПРИМЕЧАНИЕ

**После выключения зажигания автомагнитола автоматически отключается через 1 час для предотвращения разряда аккумуляторной батареи.**

### Включение/выключение автомагнитолы при установке/снятии съемной панели управления:

⇨ Снимите панель управления.

Автомагнитола отключается.

⇨ Установите съемную панель управления.

Автомагнитола включается. При включении автомагнитолы восстанавливаются те параметры настройки (радио, кассета, многодисковый проигрыватель компакт-дисков), которые были установлены перед выключением.

### Включение/выключение при помощи кнопки (1):

⇨ Для включения автомагнитолы нажмите кнопку (1).

⇨ Для выключения автомагнитолы нажмите кнопку (1) и удерживайте ее нажатой более 2 секунд.

### Включение при вставке кассеты:

Если автомагнитола выключена и в отделении для кассет нет кассет,

⇨ осторожно вставляйте кассету в отделение для кассет открытым краем вправо до тех пор, пока не почувствуете небольшое сопротивление.

Кассета будет загружена в отделение автоматически. Автомагнитола включится. Начнется воспроизведение кассеты.

#### ПРИМЕЧАНИЕ

**Не препятствуйте и не содействуйте устройству при загрузке кассеты в отделение для кассет.**

### Настройка громкости

Уровень громкости регулируется в диапазоне от 0 (звук выключен) до 41 (максимальная громкость).

Для увеличения громкости:

- ⇨ Поверните рукоятку/кнопку (1) по часовой стрелке.

Для уменьшения громкости:

- ⇨ Поверните рукоятку/кнопку (1) против часовой стрелки.

### Установка уровня громкости при включении:

Можно определить уровень громкости, который будет устанавливаться автоматически при включении автомагнитолы.

- ⇨ Нажмите кнопку **MENU** (11).
- ⇨ Нажимайте кнопку **▼** или **▲** (8) до появления на дисплее сообщения „ON VOL”.
- ⇨ Выберите уровень громкости при включении путем нажатия кнопок << или >> (8).

При нажатии этих кнопок соответствующим образом изменяется текущая громкость воспроизведения, что упрощает процесс выбора уровня громкости.

Если установлено значение „0”, уровень громкости при включении будет таким же, как и при последнем выключении автомагнитолы.

### ПРИМЕЧАНИЕ

**Максимальным уровнем громкости при включении является уровень „30”. Это сделано с целью защиты органов слуха. Если уровень громкости при выключении автомагнитолы был выше, а в качестве уровня громкости при включении установлено значение „0”, то при включении автомагнитолы будет использоваться уровень громкости „30”.**

По окончании настройки

- ⇨ Дважды нажмите кнопку **MENU** (11).

### Выключение звука (режим MUTE)

Громкость звука можно мгновенно приглушить до предварительно заданного уровня (MUTE).

- ⇨ Нажмите кнопку (1).

На дисплее появится надпись „MUTE”.

### Установка уровня приглушения звука

Громкость приглушенного звука можно настроить самостоятельно.

- ⇨ Нажмите кнопку **MENU** (11).
- ⇨ Нажимайте кнопку **▼** или **▲** (8) до появления на дисплее надписи „MUTE LVL”.
- ⇨ Выберите уровень выключения приглушения путем нажатия кнопок << или >> (8).

По окончании настройки

- ⇨ Дважды нажмите кнопку **MENU** (11).

### Выключение звука во время разговора по мобильному телефону

Если к автомагнитоле подключен мобильный телефон, при „поднятии трубки” мобильного телефона уровень громкости автомобильного радиоприемника уменьшается. Эта функция доступна только при условии правильного подключения мобильного телефона к автомагнитоле.

Если во время разговора по телефону поступает дорожное сообщение и в настройках был установлен приоритет функции прослушивания информации о положении на дорогах, воспроизведение дорожного сообщения начнется только по окончании телефонного разговора. Для получения дополнительной информации см. раздел „Получение информации о положении на дорогах”.

Громкость будет уменьшена до установленного уровня выключения звука.

### Установка подтверждающего звукового сигнала

Для некоторых функций, например, при сохранении радиостанции под определенной кнопкой, в случае удерживания любой кнопки нажатой более 2 секунд может выдаваться подтверждающий звуковой сигнал.

Эту функцию можно активировать или деактивировать.

- ⇨ Нажмите кнопку **MENU** (11).
- ⇨ Нажимайте кнопку **▼** или **▲** (8) до появления на дисплее надписи „BEEP OFF” или „BEEP ON”.

Надпись „BEEP OFF” означает, что подтверждающий звуковой сигнал выключен, тогда как надпись „BEEP ON” говорит о том, что подтверждающий звуковой сигнал включен.

- ⇨ Для перехода от одного режима к другому нажимайте кнопки **<< / >>** (8).

По окончании настройки

- ⇨ Нажмите кнопку **MENU** (11).

### Параметры установки распределения звука и громкости

Параметры установки звука (низкие/высокие частоты) можно настраивать отдельно для каждого источника звука (радио, кассета, многодисковый проигрыватель компакт-дисков). Параметры распределения громкости (баланс „фронт-тыл”, стереобаланс) устанавливаются для всех источников звука одновременно.

#### Настройка низких частот

Для настройки низких частот:

- ⇨ Нажмите кнопку **AUDIO** (9).

На дисплее появится надпись „BASS”.

- ⇨ Для регулирования низких частот нажимайте кнопки **▼** или **▲** (8).

По окончании настройки

- ⇨ Нажмите кнопку **AUDIO** (9).

### Настройка высоких частот

Для настройки высоких частот:

⇨ Нажмите кнопку **AUDIO** (9).

На дисплее появится надпись „BASS”.

⇨ Нажимайте кнопку << или >> (8) до тех пор, пока на дисплее не появится надпись „TREB”.

⇨ Для регулирования низких частот нажимайте кнопки **▼** или **▲** (8).

По окончании настройки

⇨ Нажмите кнопку **AUDIO** (9).

### Настройка распределения громкости справа/слева (стереобаланс)

Для настройки распределения громкости справа/слева (стереобаланса):

⇨ Нажмите кнопку **AUDIO** (9).

На дисплее появится надпись „BASS”.

⇨ Нажимайте кнопку << или >> (8) до тех пор, пока на дисплее не появится надпись „BAL”.

⇨ Для регулирования стереобаланса (звука справа/слева) нажимайте кнопки **▼** или **▲** (8).

По окончании настройки

⇨ Нажмите кнопку **AUDIO** (9).

### Настройка распределения громкости спереди/сзади (баланс „фронт-тыл”)

Для настройки распределения громкости спереди/сзади (баланса „фронт-тыл”):

⇨ Нажмите кнопку **AUDIO** (9).

На дисплее появится надпись „BASS”.

⇨ Нажимайте кнопку << или >> (8) до тех пор, пока на дисплее не появится надпись „FADER”.

⇨ Для регулирования баланса „фронт-тыл” (звука спереди/сзади) нажимайте кнопки **▼** или **▲** (8).

По окончании настройки

⇨ Нажмите кнопку **AUDIO** (9).

## Тонкомпенсация

Функция тонкомпенсации используется для усиления низких частот при низком уровне громкости.

### ПРИМЕЧАНИЕ

- **Параметры тонкомпенсации можно настраивать отдельно для каждого источника звука (радио, кассета, многодисковый проигрыватель компакт-дисков).**

Уровень тонкомпенсации регулируется в диапазоне от 1 до 3.

„LOUDNESS OFF” означает, что функция тонкомпенсации выключена.

- ⇨ Нажмите кнопку **LD** (10).
- ⇨ Нажимайте кнопку <</> или **▼ / ▲** (8) до тех пор, пока на дисплее не появится соответствующая надпись.

При установке уровня тонкомпенсации 1, 2 или 3 на дисплее загорится индикатор LD.

По окончании настройки

- ⇨ Нажмите кнопку **LD** (10).

## РЕЖИМ ПРИЕМА РАДИОПЕРЕДАЧ

Данная модель автомагнитолы оборудована радиоприемником RDS. Большинство радиостанций FM передают не только звуковой сигнал, но также дополнительную информацию, например, название станции и тип программы (PTY). Название радиостанции появляется на дисплее сразу после начала приема сигнала этой радиостанции.

### Переход в режим приема радиопередач

Если установлен режим воспроизведения с кассеты или многодискового проигрывателя компакт-дисков:

- ⇨ Нажмите кнопку **AM/FM** (14)

или

- ⇨ Нажимайте кнопку **SRC** (7) до тех пор, пока не будет установлен режим приема радиопередач.

На дисплее появится надпись „RADIO”.

### Функции RDS (AF, REG)

Функции AF (Alternative Frequency, альтернативные частоты радиосигнала) и REG (Regional, региональные частоты радиосигнала) являются дополнительными функциями системы RDS.

- AF: при активизации этой функции RDS активирована автомагнитола автоматически настраивается на частоту данной радиостанции с наилучшим приемом.

- REG: некоторые радиостанции разделяют свои программы по региональному признаку, т.е. передают различные программы в различных регионах. Использование функции REG позволяет предотвратить переключение автомобильного радиоприемника на альтернативные частоты других (нерегionalных) программ.

### ПРИМЕЧАНИЕ

**Функцию REG следует активировать/деактивировать отдельно в меню.**

## ВКЛЮЧЕНИЕ/ВЫКЛЮЧЕНИЕ

### функции REG:

- ⇨ Нажмите кнопку **MENU** (11).
  - ⇨ Нажимайте кнопку **▼** или **▲** (8) до тех пор, пока на дисплее не появится надпись „REG”. Рядом с надписью „REG” будет отображаться „OFF” или „ON”.
  - ⇨ Для включения или выключения функции REG нажмите кнопку << или >> (8).
- По окончании настройки
- ⇨ Нажмите кнопку **MENU** (11).

### **ВКЛЮЧЕНИЕ/ВЫКЛЮЧЕНИЕ**

#### **функции RDS:**

⇨ Для включения или выключения функций RDS (AF и REG) нажмите кнопку **RDS** (3).

Если функция RDS активирована, на дисплее горит индикатор „RDS”.

#### **Выбор диапазона частот/уровня памяти**

Автомагнитола способна принимать широковещательные программы в диапазоне частот FM или AM (MW и LW).

Для диапазона частот FM предварительно установлено три уровня памяти – уровни FM 1, FM 2 и FMT и один для каждого из диапазонов LW и MW.

На каждом уровне памяти можно сохранить до 5 радиостанций.

Для переключения между уровнями памяти или диапазонами частот:

⇨ Нажимайте кнопку **AM/FM** (14) до появления на дисплее требуемого диапазона частот/уровня памяти.

### **Настройка станции**

Существуют различные способы настройки станции.

#### **Автоматическая настройка вещающей радиостанции:**

⇨ Нажмите кнопку **▼** или **▲** (8).

Автомагнитола настраивается на прием сигнала следующей доступной радиостанции.

#### **Настройка вещающей радиостанции вручную:**

Для настройки радиостанции вручную:

⇨ Нажмите кнопку **<<** или **>>** (8).

|                   |
|-------------------|
| <b>ПРИМЕЧАНИЕ</b> |
|-------------------|

|  |
|--|
| <b>Настройку вещающей радиостанции вручную можно выполнить только при выключенной функции RDS.</b> |
|--|

### **Переключение программ в радиотрансляционной сети (только в диапазоне FM):**

Если радиостанция имеет несколько программ (например, Radio1, Radio2, Radio3 и т.д.), между ними можно переключаться с помощью функции т.н. „радиотрансляционной сети”.

|                   |
|-------------------|
| <b>ПРИМЕЧАНИЕ</b> |
|-------------------|

|  |
|--|
| <b>Для использования этой функции необходимо активировать функцию RDS.</b> |
|--|

Для перехода к следующей станции в радиотрансляционной сети:

⇨ Нажмите кнопку **<<** или **>>** (8).

Эта функция позволяет переключаться только на те радиостанции, сигнал которых уже принимался автомагнитолой ранее. Для этого воспользуйтесь функцией сканирования или функцией автоматической настройки и программирования памяти радиоприемника.

### Установка чувствительности поиска радиостанции

Можно настраиваться на радиостанции только с сильным или только со слабым сигналом.

- ⇨ Нажмите кнопку **MENU** (11).
- ⇨ Нажимайте кнопку **▼** или **▲** (8) до появления на дисплее надписи „SENS HI” или „SENS LO”.

На дисплее будет отображаться установленный на данный момент уровень чувствительности. „SENS HI” означает, что радиоприемник имеет наиболее высокую чувствительность; „SENS LO” – наиболее низкую чувствительность.

При выборе „SENS LOW” на дисплее загорится индикатор „lo”.

- ⇨ Установите требуемую чувствительность путем нажатия кнопки << или >> (8).

По окончании настройки

- ⇨ Нажмите кнопку **MENU** (11).

### Сохранение предварительных настроек радиоприемника

#### Сохранение радиостанций вручную

- ⇨ Выберите требуемый уровень памяти, например, FM1, FM2, FMT или диапазон MW или LW. Для этого нажимайте кнопку **AM/FM** (14) до появления на дисплее требуемого диапазона частот/уровня памяти.
- ⇨ Настройтесь на нужную радиостанцию.
- ⇨ Для сохранения радиостанции под определенной кнопкой нажмите и удерживайте одну из кнопок радиостанций **1 – 5** (12) более двух секунд.

#### Автоматическое сохранение радиостанций (функция автоматической настройки и программирования памяти радиоприемника)

Можно автоматически выбрать и сохранить пять радиостанций с самым сильным сигналом в данной области (только в режиме FM). Радиостанции сохраняются в памяти FMT.

- ⇨ Нажмите и удерживайте кнопку **SCAN (TS)** (15) нажатой более двух секунд.

Начнется запись радиостанции в память автомагнитолы. На дисплее появляется надпись „T-STORE”. После завершения процесса сохранения будет воспроизводиться сигнал станции, сохраненной в памяти FMT в ячейке 1.

#### Прслушивание предварительных настроек радиоприемника:

- ⇨ Выберите уровень памяти или диапазон частот.
- ⇨ Нажмите кнопку **1 – 5** (12), соответствующую номеру требуемой радиостанции.

#### ПРИМЕЧАНИЕ

При этом все предварительно сохраненные на этом уровне памяти радиостанции сотрутся из памяти.

### Сканирование доступных радиостанций (SCAN)

Имеется возможность быстрого прослушивания сигналов всех доступных радиостанций (сканирование). С помощью меню можно установить время прослушивания каждой частоты в интервале от 5 до 30 секунд.

#### Запуск сканирования:

⇨ Нажмите кнопку **SCAN (TS)** (15).

Начнется сканирование. На дисплее на короткое время появляется надпись „SCAN”, после чего будут последовательно появляться названия или частоты сканируемых радиостанций.

#### Остановка сканирования во время прослушивания сигнала радиостанции:

⇨ Нажмите кнопку **SCAN (TS)** (15).

Сканирование остановится, и начнется воспроизведение последней найденной радиостанции.

### Установка времени сканирования

- ⇨ Нажмите кнопку **MENU** (11).
- ⇨ Нажимайте кнопку **▼** или **▲** (8) до тех пор, пока на дисплее не появится надпись „SCANTIME”.
- ⇨ Установите необходимое время сканирования путем нажатия кнопки **<<** или **>>** (8).

По окончании настройки

- ⇨ Дважды нажмите кнопку **MENU** (11).

#### **ПРИМЕЧАНИЕ**

**В случае воспроизведения кассет и компакт-дисков время сканирования задается аналогично.**

### Тип программы (PTY)

Кроме названия радиостанции, некоторые радиостанции в диапазоне FM также предоставляют информацию о типе программы. Автомагнитола поддерживает прием и воспроизведение этой информации.

Например, программы бывают следующих типов:

CULTURE (Культура) TRAVEL (Путешествия)  
 JAZZ (Джаз) SPORT (Спорт)  
 NEWS (Новости) POP (Поп)  
 ROCK (Рок) CLASSICS (Классика)

С помощью функции PTY можно непосредственно выбрать радиостанцию, передающую программы определенного типа.

#### PTY-EON

При указании типа программы и запуске поиска вещающей радиостанции автомагнитола переключится с текущей радиостанции на радиостанцию с выбранным типом программы.

#### **ПРИМЕЧАНИЕ**

**Если не найдено ни одной станции с выбранным типом программы, будет выдан звуковой сигнал, а на дисплее на короткое время появится надпись „NO PTY”. Далее произойдет возврат к радиостанции, которая прослушивалась ранее.**



**ПРИМЕЧАНИЕ**

Если через определенное время принимаемая радиостанция или другая станция радиотрансляционной сети начнет вещание данного типа программы, автомагнитола автоматически переключается с текущей радиостанции или из режима кассеты/режима многодискового проигрывателя компакт-дисков на радиостанцию с выбранным типом программы.

**Включение/выключение функцииPTY**

- ⇨ Нажимайте кнопку **TR (PTY)** (13) до появления или исчезновения надписи „PTY” на дисплее.

При включении функцииPTY на дисплее на короткое время появляется последний выбранный тип программы.

**Выбор типа программы и начало поиска вещающей радиостанции:**

- ⇨ Нажмите кнопку << или >> (8). На дисплее появится текущий тип программы.
- ⇨ Если необходимо выбрать другой тип программы, нажмите кнопку << или >> (8) и удерживайте ее нажатой до появления этой программы на дисплее

**или**

- ⇨ нажмите одну из кнопок **1 – 5** (12) для выбора типа программы, который был сохранен под этой кнопкой.

Выбранный тип программы на несколько секунд появится на дисплее.

- ⇨ Для начала поиска вещающей радиостанции нажмите кнопку **▼** или **▲** (8)

Автомагнитола настроится на частоту первой найденной радиостанции в соответствии с выбранным типом программы.

**Сохранение типа программы под кнопкой радиостанции:**

- ⇨ Выберите тип программы путем нажатия кнопки << или >> (8).
- ⇨ Удерживайте нажатой кнопку **1 – 5** (12), соответствующую требуемой станции, более двух секунд.

Тип программы будет сохранен под выбранной кнопкой **1 – 5** (12).

**Выбор языкаPTY**

Можно выбрать язык, на котором будет отображаться тип программы.

- ⇨ Нажмите кнопку **MENU** (11).
- ⇨ Нажимайте кнопку **▼** или **▲** (8) до появления на дисплее надписи „PTY LANG”.
- ⇨ Для выбора языка – немецкого, английского или французского – нажимайте кнопки << или >> (8).

При появлении требуемого языка на дисплее

- ⇨ дважды нажмите кнопку **MENU** (11).

## Оптимизация радиоприема

### Устройство ослабления высоких частот при наличии радиопомех (NICUT)

Функция NICUT позволяет улучшить прием при недостаточном качестве сигнала (только в диапазоне FM). При наличии помех производится автоматическое ослабление высоких частот, что приводит к снижению уровня помех.

### Включение/выключение функции NICUT:

- ⇨ Нажмите кнопку **MENU** (11).
- ⇨ Нажимайте кнопку **▼** или **▲** (8) до тех пор, пока на дисплее не появится надпись „NICUT”.
- ⇨ Для активации функции NICUT нажмите кнопку << или >> (8).

Надпись „NICUT 0” означает, что функция ослабления высоких частот деактивирована; при установке „NICUT 1” выполняется автоматическое ослабление высоких частот и снижение уровня помех.

По окончании настройки

- ⇨ Нажмите кнопку **MENU** (11).

## Просмотр бегущего текста

Некоторые радиостанции используют сигнал RDS для транслирования рекламы или другой информации вместо названия радиостанции. Эта информация отображается на дисплее в виде текста.

Отображение этого текста на дисплее можно отключить.

- ⇨ Нажимайте кнопку **RDS** (3) до тех пор, пока на дисплее не появится надпись „NAME FIX”.

Для отмены запрета отображения бегущего текста:

- ⇨ Удерживайте нажатой кнопку **RDS** (3) до тех пор, пока на дисплее не появится надпись „NAME VAR”.

## Прием информации о положении на дорогах

На данной автомагнитоле установлен приемник RDS-EON. EON – это сокращение от Enhanced Other Network (Расширенная сеть радиовещания).

Во время транслирования дорожного сообщения автомагнитола автоматически переключается с радиостанции, которая не предоставляет информацию о положении на дорогах, на станцию внутри той же радиотрансляционной сети, которая предоставляет такую информацию.

После завершения приема дорожного сообщения происходит возврат к трансляции программы, которая прослушивалась до поступления сообщения.

## Включение/выключение функции „Приоритет информации о положении на дорогах”

- ⇨ Нажмите кнопку **TR (PTY)** (13).

При активации функции приоритета информации о положении на дорогах на дисплее загорается индикатор „TRAFFIC”.

**ПРИМЕЧАНИЕ**

В следующих случаях появляется предупреждающий звуковой сигнал:

- автомобиль покинул область приема радиостанции, передающей информацию о положении на дорогах.
- при прослушивании кассеты или компакт-диска автомобиль покинул область приема заданной радиостанции, передающей информацию о положении на дорогах, а при автоматическом поиске обнаружить другую такую радиостанцию не удалось.
- при переходе от радиостанции, передающей информацию о положении на дорогах, к радиостанции, не транслирующей дорожную информацию.

При появлении предупреждающего звукового сигнала можно отключить функцию приоритета информации о положении на дорогах или настроиться на другую станцию, передающую информацию о положении на дорогах.

**Установка громкости при передаче дорожных сообщений**

- ⇨ Нажмите кнопку **MENU** (11).
- ⇨ Нажимайте кнопку **▼** или **▲** (8) до тех пор, пока на дисплее не появится надпись „TAVOLUME”.
- ⇨ Выберите уровень громкости путем нажатия кнопок << или >> (8).

При нажатии этих кнопок соответствующим образом изменяется текущая громкость воспроизведения, что упрощает процесс выбора уровня громкости.

По окончании настройки

- ⇨ Дважды нажмите кнопку **MENU** (11).

**ПРИМЕЧАНИЕ**

Путем регулировки уровня громкости (1) можно установить громкость воспроизведения дорожного сообщения.

**РЕЖИМ КАСЕТЫ****Воспроизведение кассеты**

Если кассета еще не вставлена в автомагнитолу:

- ⇨ Вставьте кассету в отделение для кассет (5) открытым краем вправо.

Пронгравается та сторона кассеты, которая расположена сверху.

Если кассета уже вставлена в автомагнитолу:

- ⇨ Нажимайте кнопку **SRC** (7) до тех пор, пока на дисплее не появится надпись „CASSETTE”.

Кассета воспроизводится в том направлении, в котором проигрывалась в последний раз.

**Извлечение кассеты**

- ⇨ Нажмите кнопку **▲** (4).
- Кассета будет извлечена.
- ⇨ Выньте кассету.

**Смена стороны пленки**

Для выбора стороны пленки TAPE1 или TAPE2:

- ⇨ Нажмите кнопку ◀▶ (6).

**ПРИМЕЧАНИЕ**

**Автоматическая смена стороны кассеты также происходит с окончанием пленки в кассете (автореверс).**

**Пропуск дорожек (S-CPS)**

Для перехода к воспроизведению какой-либо следующей дорожки:

- ⇨ Нажмите кнопку ▲ (8) один или несколько раз.

На дисплее появится надпись „CPS FF” и количество дорожек, которые будут пропущены. Пленка будет перемотана к началу следующей или другой выбранной дорожки в направлении вперед.

Для воспроизведения какой-либо предыдущей дорожки:

- ⇨ Нажмите кнопку ▼ (8) один или несколько раз.

На дисплее появится надпись „CPS FF” и количество дорожек, которые будут пропущены. Пленка будет перемотана к началу текущей дорожки или какой-либо другой предыдущей дорожки.

**Отмена S-CPS**

Для отмены функции поиска дорожки:

- ⇨ Нажмите кнопку S-CPS (8) (в случае поиска в обратном направлении), кнопку ◀▶ (6) или одну из кнопок << / >> (8).

**Быстрая перемотка пленки****Быстрая перемотка пленки вперед:**

- ⇨ Нажмите кнопку >> (8).

На дисплее появится надпись „FORWARD”.

**Быстрая перемотка пленки назад**

- ⇨ Нажмите кнопку << (8).

На дисплее появится надпись „REWIND”.

**Остановка перемотки пленки**

- ⇨ Нажмите кнопку << / >> или ▼ / ▲ (8).

Воспроизведение будет продолжено.

**ПРИМЕЧАНИЕ**

**Во время перемотки пленки можно слушать радиостанцию, сигнал которой воспроизводился в последний раз.**

**Эта функция доступна только при активной функции „радиомонитор”.**

**Повторное воспроизведение дорожек**

- ⇨ Нажмите кнопку 3 RPT (12).

На дисплее на несколько секунд появится надпись „RPT TRCK”, и загорится индикатор RPT. По окончании дорожки пленка будет перемотана к началу этой дорожки, и начнется ее повторное воспроизведение.

Для остановки повторного воспроизведения дорожки:

- ⇨ Снова нажмите кнопку 3 RPT (12).

Будет продолжено нормальное воспроизведение дорожек. На дисплее на несколько секунд появится надпись „RPT DISC”, и индикатор RPT погаснет.

### Сканирование всех дорожек кассеты (SCAN)

Имеется возможность прослушивания начальных фрагментов всех дорожек кассеты (сканирование).

⇨ Нажмите кнопку SCAN (15).

На дисплее появится надпись „CAS SCAN”. Начнется воспроизведение начальных фрагментов дорожек на кассете в порядке их следования.

Для остановки сканирования:

⇨ Снова нажмите кнопку SCAN (15).

Начнется воспроизведение сканируемой в данный момент дорожки.

#### ПРИМЕЧАНИЕ

- Имеется возможность установки времени сканирования. Для получения дополнительной информации см. пункт „Установка времени сканирования” в разделе „Режим приема радиопередач”.
- Для использования функций S-CPS, RPT и SCAN между дорожками на кассете должна быть пауза минимум три секунды.

### Временная остановка воспроизведения

Воспроизведение кассеты можно приостановить.

⇨ Для этого нажмите кнопку 2 ► (12).

Воспроизведение будет приостановлено, а на дисплее появится надпись „PAUSE”.

Для возобновления воспроизведения:

⇨ Снова нажмите кнопку 2 ► (12).

### Включение/выключение радиомонитора

#### ПРИМЕЧАНИЕ

**Включение/выключение функции „радиомонитор” возможно только во время воспроизведения кассеты.**

⇨ Нажмите кнопку MENU (11).

⇨ Нажимайте кнопку ▼ или ▲ (8) до появления на дисплее надписи „RM OFF” или „RM ON”.

⇨ Для включения/выключения радиомонитора нажмите кнопку << или >> (8).

По окончании настройки

⇨ Нажмите кнопку MENU (11).

### Пропуск пауз на магнитной пленке (blankskip)

Можно автоматически пропускать паузы на магнитной пленки продолжительностью более 10 секунд. Для этого необходимо активировать функцию пропуска пауз на магнитной пленке.

#### ПРИМЕЧАНИЕ

**Включение/выключение функции пропуска пауз на магнитной пленке возможно только во время воспроизведения кассеты.**

### Включение/выключение функции пропуска пауз на магнитной пленке

⇨ Нажмите кнопку MENU (11).

⇨ Нажимайте кнопку ▼ или ▲ (8) до появления на дисплее надписи „BLK SKIP”.

Для включения/выключения функции пропуска пауз на магнитной пленке:

⇨ Нажмите кнопку << или >> (8).

По окончании настройки

⇨ Дважды нажмите кнопку MENU (11).

### Выбор типа пленки

Для воспроизведения кассеты с пленкой типа „metal” или „CrO<sub>2</sub>” необходимо включить режим воспроизведения пленки „MTL ON”.

Для выбора типа пленки:

- ⇨ Нажмите кнопку **1 MTL** (12).

На дисплее на несколько секунд появится надпись „MTL ON” или „MTL OFF”. При выбранном режиме воспроизведения пленки MTL на дисплее загорается индикатор „MTL”.

### Система шумопонижения<sup>1)</sup> Dolby B

Для воспроизведения кассет, записанных в системе Dolby B, в автомагнитоле следует включить функцию шумопонижения Dolby.

- ⇨ Нажмите кнопку **5**  (12).

При активированной функции Dolby на дисплее горит индикатор .

### РЕЖИМ МНОГОДИСКОВОГО ПРОИГРЫВАТЕЛЯ КОМПАКТ-ДИСКОВ

#### Загрузка компакт-диска

Многодисковый CD-проигрыватель вмещает пять компакт-дисков диаметром 12 см.

- ⇨ Осторожно вставляйте компакт-диск в отделение для компакт-дисков (16) этикеткой вверх до тех пор, пока не почувствуете небольшое сопротивление.

Компакт-диск автоматически загрузится в накопитель. Вставлять компакт-диски можно даже при выключенной автомагнитоле.

После загрузки компакт-диска автомагнитола снова выключится.

#### Извлечение компакт-диска

- ⇨ Нажмите и удерживайте кнопку (17) отделения, содержащего требуемый компакт-диск, пока этот компакт-диск не будет извлечен.

Если после извлечения компакт-диск остается в отделении в течение 10 секунд, он автоматически загрузится обратно. Извлекать компакт-диски можно даже при выключенной автомагнитоле. После извлечения компакт-диска автомагнитола снова выключится.

### ПРИМЕЧАНИЕ

**Не применяйте усилие при загрузке/извлечении компакт-дисков. Не препятствуйте и не содействуйте устройству при загрузке или извлечении компакт-диска.**

#### Переход в режим многодискового проигрывателя компакт-дисков

- ⇨ Нажимайте кнопку **SRC** (7) до тех пор, пока на дисплее не появится надпись „CHANGER”.

Начнется воспроизведение первого компакт-диска, который будет обнаружен многодисковым проигрывателем.

#### Выбор компакт-дисков

Для перехода от одного компакт-диска к другому:

- ⇨ Нажмите кнопку **▼** или **▲** (8) один или несколько раз

#### или

- ⇨ Однократно нажмите и отпустите кнопку отделения для компакт-дисков (17), в котором находится требуемый компакт-диск.

<sup>1)</sup> \* Система шумопонижения автомагнитолы имеет лицензию Dolby Laboratories. Слово „Dolby” и знак „двойное D” – это товарные знаки Dolby Laboratories.

**Выбор дорожек**

Для перехода от одной дорожки к другой (на данном компакт-диске):

- ⇨ Нажмите кнопку << или >> (8) один или несколько раз.

**Быстрый выбор дорожки**

Для быстрого перехода к какой-либо следующей или предыдущей дорожке:

- ⇨ Удерживайте нажатой одну из кнопок **▼ / ▲** (8) до перехода к дорожке, расположенной до или после текущей дорожки.

**Быстрый поиск (с прослушиванием)**

Для быстрого поиска дорожки в направлении вперед или назад:

- ⇨ Удерживайте нажатой одну из кнопок << / >> (8) до начала быстрого поиска дорожки в направлении вперед или назад.

**Повторное воспроизведение дорожек или компакт-дисков (REPEAT)**

Для повторного воспроизведения текущей дорожки:

- ⇨ Нажмите кнопку **3 RPT** (12).

На дисплее на несколько секунд появится надпись „RPT TRCK”, и загорится индикатор RPT.

Для повторного воспроизведения компакт-диска:

- ⇨ Снова нажмите кнопку **3 RPT** (12).

На дисплее на несколько секунд появится надпись „RPT DISC”, и загорится индикатор RPT.

**Отмена повторного воспроизведения**

Для прекращения повторного воспроизведения дорожки или компакт-диска:

- ⇨ Нажимайте кнопку **3 RPT** (12) до тех пор, пока на дисплее на несколько секунд не появится надпись „RPT OFF”, а индикатор RPT не погаснет.

**Воспроизведение в произвольном порядке (MIX)**

Для воспроизведения дорожек текущего компакт-диска в произвольном порядке:

- ⇨ Нажмите кнопку **4 MIX** (12).

На дисплее на несколько секунд появится надпись „MIX CD”, и загорится индикатор MIX.

Для воспроизведения дорожек всех компакт-дисков в произвольном порядке:

- ⇨ Снова нажмите кнопку **4 MIX** (12).

На дисплее на несколько секунд появится надпись „MIX ALL”, и загорится индикатор MIX.

**Прекращение воспроизведения дорожек в произвольном порядке:**

- ⇨ Нажимайте кнопку **4 MIX** (12) до тех пор, пока на дисплее на несколько секунд не появится надпись „MIX OFF”, а индикатор MIX не погаснет.

**Сканирование всех дорожек на всех компакт-дисках (SCAN)**

Для воспроизведения начальных фрагментов дорожек на всех компакт-дисках в порядке их следования:

- ⇨ Нажмите кнопку **SCAN** (15).

На дисплее появится надпись „SCAN”.

**Остановка сканирования**

Для остановки сканирования:

- ⇨ Нажмите кнопку **SCAN** (15).

Начнется воспроизведение сканируемой в данный момент дорожки.

**ПРИМЕЧАНИЕ**

Имеется возможность установки времени сканирования. Для получения дополнительной информации см. пункт „Установка времени сканирования” в разделе „Режим приема радиопередач”.

**Временная остановка воспроизведения (пауза)**

⇨ Нажмите кнопку **2**  (12).

На дисплее появится надпись „PAUSE”.

**Отмена паузы**



⇨ В режиме паузы нажмите кнопку **2**  (12).

Воспроизведение будет продолжено.

**Изменение режима отображения**

Доступны следующие режимы отображения: номер дорожки /номер компакт-диска или номер дорожки/время воспроизведения.

⇨ Нажмите кнопку **MENU** (11).

⇨ Нажимайте кнопку  или  (8) до появления на дисплее надписи „CDC DISP”.

⇨ Нажмите кнопку << или >> (8).

На дисплее отображается текущий режим: „TIME” – номер дорожки и время воспроизведения, „CD NO” – номер компакт-диска и номер дорожки.

⇨ Для выбора необходимой установки нажимайте кнопки << или >> (8).

По окончании настройки

⇨ Дважды нажмите кнопку **MENU** (11).

**СЪЕМНАЯ ПАНЕЛЬ УПРАВЛЕНИЯ****Защита от хищения**

Для защиты от хищения автомагнитола оборудована съемной панелью управления. Без этой панели управления автомобильный радиоприемник не представляет никакой ценности.

Во избежание хищения автомагнитолы забирайте панель управления с собой каждый раз при выходе из автомобиля. Не оставляйте панель управления в автомобиле даже в самых потайных местах.

Панель управления разработана для удобства пользования автомагнитолой.

**ПРИМЕЧАНИЕ**

- Не оставляйте панель управления под прямым солнечным светом или рядом с другими источниками тепла.
- Не прикасайтесь к внутренним деталям панели управления. При необходимости очистки используйте пропитанную спиртом ткань без ворса.



### Снятие панели управления

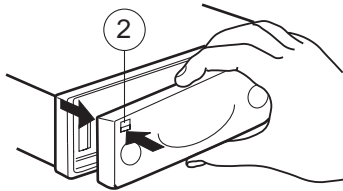

S3W4152A

- ⇨ Нажмите кнопку  (2).
- Откроется фиксатор панели управления.
- ⇨ Сначала потяните панель управления на себя, а затем слегка влево.
  - После снятия панели управления автомагнитола выключается.
  - Все текущие установки сохраняются.
  - Вставленная в автомагнитола кассета остается внутри.

### Установка панели управления

- ⇨ Панель управления вставляется в направлении слева направо.
- ⇨ После вставки панели управления в предназначенное для нее место надавите на левый край панели управления до щелчка, означающего, что панель установлена.

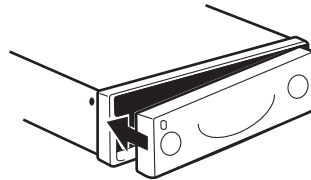

S3W4153A

#### ПРИМЕЧАНИЕ

**При установке панели управления не нажимайте на дисплей.**

Если при снятии панели управления магнитола была включена, то при установке панели магнитола автоматически начнет работу в соответствии с последними параметрами установки (радио, кассета, многодисковый проигрыватель компакт-дисков).

### РЕКОМЕНДАЦИИ ПО УХОДУ И ЧИСТКЕ

При уходе за устройством и его чистке соблюдайте следующие правила.

**Никогда не оставляйте аудиокассеты в следующих местах:**

- На верхней части панели управления.
- В местах, подверженных прямому солнечному свету или нагреванию.
- Рядом с громкоговорителями или источниками сильных магнитных волн.

#### Чистка аудиоголовки:

- Для сохранения хорошего качества звука при прослушивании кассет необходимо регулярно чистить аудиоголовку.
- При использовании чистящей кассеты вначале ознакомьтесь с инструкцией к этой кассете.

|                   |
|-------------------|
| <b>ПРИМЕЧАНИЕ</b> |
|-------------------|

|  |
|--|
| <b>Слишком частое применение чистящей кассеты может привести к повреждению аудиоголовки.</b> |
|--|

#### **Чистка автомагнитолы**

- Пыль с передней стороны прибора следует вытирать сухой чистой тканью. Перед чисткой автомагнитолу следует выключить.
- При чистке никогда не используйте скипидар, заменители скипидара (растворители) или спирт. Эти жидкости могут повредить пластмассу и привести к стиранию надписей с кнопок.

#### **Правила обращения с компакт-дисками**

Не прикасайтесь к рабочей поверхности компакт-диска. Держите компакт-диск только за центр и край.

После прослушивания уберите компакт-диски в футляры.

Не оставляйте компакт-диски под прямым солнечным светом или рядом с другими источниками тепла.

|                   |
|-------------------|
| <b>ПРИМЕЧАНИЕ</b> |
|-------------------|

- |   |
|---|
| <ul style="list-style-type: none"><li>• <b>Не вскрывайте корпус автомагнитолы.</b></li><li>• <b>Следите за тем, чтобы на автомагнитолу или внутрь нее не попадала жидкость.</b></li></ul> |
|---|

**ТЕХНИЧЕСКИЕ ХАРАКТЕРИСТИКИ  
(ВЫБОРОЧНО)**

|                                     |  |   |  |
|-------------------------------------|--|---|--|
| Питание                             | 14,4 В пост. тока  |   |  |
| Сопrotивление динамиков             | 4–8 Ом (4 динамика)  |   |  |
| Выходная мощность                   | синусоидальный сигнал 4 x 20 Вт согласно DIN 45 324 при 14,4 В/максимальная мощность 4 x 40 Вт |   |  |
| <b>РАДИОПРИЕМНИК</b>                |  | <b>МНОГОДИСКОВЫЙ ПРОИГРЫВАТЕЛЬ КОМПАКТ-ДИСКОВ</b> |  |
| Диапазон частот                     | FM: 87,5 – 108,0 МГц   | Тип и модель                                      | Цифровая аудиосистема воспроизведения компакт-дисков |
|                                     | MW: 531 -1602 кГц  |   |  |
|                                     | LW: 153 – 279 кГц  | Формат компакт-дисков                             | Компакт-диск диаметром 12 см                         |
| Входная чувствительность            | AM: 27 дБ/В при отношении „сигнал-шум” 20 дБ   | Амплитудно-частотная характеристика               | 20 – 20000 Гц  |
|                                     | FM: 5 дБ/В при отношении „сигнал-шум” 26 дБ  | Коэффициент искажений                             | < 0.1 %  |
|                                     | LW: 30 дБ/В при отношении „сигнал-шум” 20 дБ   | Динамический диапазон                             | > 80 дБ  |
| Отношение „сигнал-шум”              | FM/AM: 55 дБ   | Отношение „сигнал-шум”                            | > 80 дБ  |
| Разделение стереоканалов            | 26 дБ  | Разделение каналов                                | > 70 дБ  |
| <b>КАССЕТНАЯ ДЕКА</b>               |  |   |  |
| Скорость ленты                      | 4,76 см/сек.   |   |  |
| Искажения и пульсации               | < 0.35 %   |   |  |
| Отношение „сигнал-шум”              | > 50 дБ с системой Dolby   |   |  |
| Проникновение стереоканалов         | > 40 дБ  |   |  |
| Амплитудно-частотная характеристика | 30 – 12 000 Гц   |   |  |

## АВТОМАГНИТОЛА RDS С ПРОИГРЫВАТЕЛЕМ КОМПАКТ-ДИСКОВ

Перед использованием автомагнитолы впервые внимательно ознакомьтесь с данной инструкцией по эксплуатации.

### ПРЕДУПРЕЖДЕНИЕ

Безопасность на дороге имеет абсолютный приоритет. Автомобильный радиоприемник рекомендуется включать только в том случае, если это позволяют дорожные условия. Прежде чем пользоваться автомагнитолой во время движения, следует ознакомиться с этим устройством.

Во время движения водитель должен создать в салоне такие условия, чтобы можно было своевременно услышать сирену милицейской, пожарной машин, а также машин скорой помощи. Для этого необходимо обеспечить соответствующий уровень громкости.

### ПРЕДУПРЕЖДЕНИЕ

При запуске двигателя от дополнительных источников питания возможно повреждение аудиосистемы. В таких случаях аудиосистема должна быть выключена.

### ОРГАНЫ УПРАВЛЕНИЯ

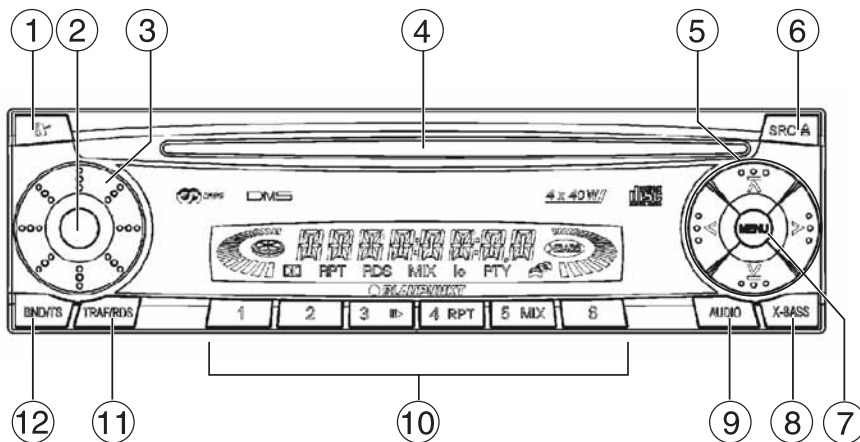

1. Кнопка **⏻**, используется для снятия панели управления.
2. При длительном нажатии: кнопка отключения и включения системы.  
При кратком нажатии: кнопка выключения звука.
3. Регулировка уровня громкости.
4. Отделение для компакт-дисков.
5. Кнопки-стрелки.
6. При длительном нажатии: **▲** – извлечение компакт-диска.  
При кратком нажатии: кнопка **SRC** используется для выбора источника воспроизведения: проигрыватель компакт-дисков, радио, многодисковый проигрыватель компакт-дисков, проигрыватель компакт-дисков в формате MP3, дополнительные внешние источники звука (при наличии).
7. При кратком нажатии: кнопка **MENU**, используется для перехода к главному меню настройки.  
При длительном нажатии: используется для запуска функции сканирования.
8. Кнопка **X-BASS**, используется для настройки функции X-Bass.
9. Кнопка **AUDIO**, используется для регулировки низких, высоких частот, стереобаланса и баланса „фронт-тыл”.
10. Кнопки **1 – 6**.
11. При кратком нажатии: кнопка **TRAF**, используется для включения/выключения режима прослушивания информации о положении на дорогах.  
При длительном нажатии: кнопка **RDS**, используется для включения/выключения функции RDS.
12. При кратком нажатии: кнопка **BND**, используется для уровня памяти для диапазона частот FM или **MW/LW** (диапазоны MW и LW не доступны на Kiel CD32) и переключения в режим прослушивания радио.  
При длительном нажатии: кнопка **TS**, используется для запуска функции автоматической настройки и программирования памяти радиоприемника.

**ПОМЕХИ ПРИЕМУ РАДИОПЕРЕДАЧИ**

На качество радиоприема влияет мощность сигнала передающей радиостанции, удаленность от радиостанции, наличие зданий, мостов, гор и т.д. Качество приема также зависит от различных внешних факторов.

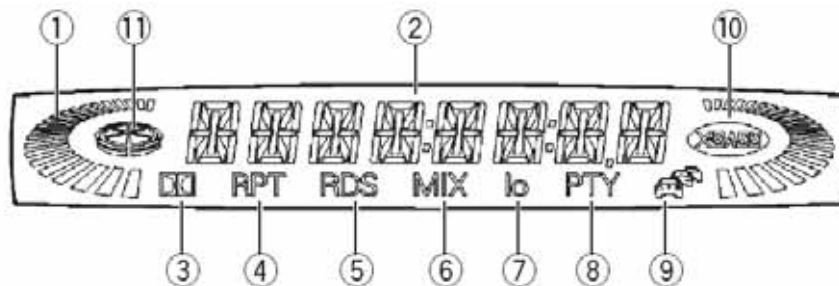
**ДИСПЛЕЙ**

1. Регулировка уровня громкости.
2. Основная область отображения.
3. Символ Dolby, горит при активированной функции шумопонижения Dolby.
4. Индикатор RPT, горит при активированной функции повторного воспроизведения.
5. Индикатор RDS, горит при активированной функции RDS.
6. Индикатор MIX, горит при активированной функции MIX (при подключенном многодисковом проигрывателе компакт-дисков).
7. Индикатор Io, горит при установке чувствительности поиска вещающей радиостанции на „Io”.
8. Индикатор PTY, горит при активированной функции PTY.
9. Индикатор с изображением „пробки” на дороге, горит при активированной функции прослушивания информации о положении на дорогах.
10. Индикатор X-BASS, горит при активированной функции X-BASS.
11. Символ компакт-диска, загорается после вставки в автомагнитолу компакт-диска.

## ОСНОВНЫЕ ОПЕРАЦИИ

### Включение/выключение

Включение/выключение при включении зажигания автомобиля: Если автомагнитола не была выключена с помощью кнопки (2), при установленной съемной панели управления включение/выключение автомагнитолы производится одновременно с включением/выключением зажигания.

Включить автомагнитолу можно даже при выключенном зажигании.

- ⇨ Для этого нажмите кнопку (2).

#### ПРИМЕЧАНИЕ

После выключения зажигания автомагнитола автоматически отключается через 1 час для предотвращения разряда аккумуляторной батареи.

### Включение/выключение автомагнитолы при установке/снятии съемной панели управления:

- ⇨ Снимите панель управления. Автомагнитола отключается.
- ⇨ Установите съемную панель управления. Автомагнитола включается. При включении автомагнитолы восстанавливаются те параметры настройки (радио, проигрыватель компакт-дисков, многодисковый проигрыватель компакт-дисков или дополнительные внешние источники звука), которые были установлены перед выключением.

### Включение/выключение при помощи кнопки (2):

- ⇨ Для включения автомагнитолы нажмите кнопку (2).
- ⇨ Для выключения автомагнитолы нажмите кнопку (2) и удерживайте ее нажатой более 2 секунд.

### Включение при загрузке компакт-диска:

Если автомагнитола выключена и в отделении для компакт-дисков нет диска:

- ⇨ Осторожно вставляйте компакт-диск в отделение для компакт-дисков до тех пор, пока не почувствуете небольшое сопротивление.

Компакт-диск автоматически загрузится в накопитель. Автомагнитола включится. Начинается воспроизведение компакт-диска.

#### ПРИМЕЧАНИЕ

Не препятствуйте и не содействуйте устройству при загрузке компакт-диска.

### Настройка громкости

Уровень громкости регулируется в диапазоне от 0 (звук выключен) до 41 (максимальная громкость).

Для увеличения громкости:

- ⇨ Поверните рукоятку (3) по часовой стрелке.

Для уменьшения громкости:

- ⇨ Поверните рукоятку (3) против часовой стрелки.

### Установка уровня громкости при включении:

Можно определить уровень громкости, который будет устанавливаться автоматически при включении автомагнитолы.

- ⇨ Нажмите кнопку **MENU** (7).
- ⇨ Нажимайте кнопку **√** или **⌂** (5) до появления на дисплее надписи „ON VOL”.
- ⇨ Выберите уровень громкости при включении путем нажатия кнопок **<** или **>** (5).

При нажатии этих кнопок соответствующим образом изменяется текущая громкость воспроизведения, что упрощает процесс выбора уровня громкости.

Если установлено значение „0”, уровень громкости при включении будет таким же, как и при последнем выключении автомагнитолы.

#### ПРИМЕЧАНИЕ

**Максимальным уровнем громкости при включении является уровень „30”. Это сделано с целью защиты органов слуха. Если уровень громкости при выключении автомагнитолы был выше, а в качестве уровня громкости при включении установлено значение „0”, то при включении автомагнитолы будет использоваться уровень громкости „30”.**

По окончании настройки

- ⇨ Дважды нажмите кнопку **MENU** (7).

### Выключение звука (режим MUTE)

Громкость звука можно мгновенно приглушить до предварительно настроенного уровня (Mute).

- ⇨ Нажмите кнопку (3).
- На дисплее появится надпись „MUTE”.

### Установка уровня приглушения звука

Громкость приглушенного звука можно настроить самостоятельно.

- ⇨ Нажмите кнопку **MENU** (7).
  - ⇨ Нажимайте кнопку **√** или **⌂** (5) до появления на дисплее надписи „MUTE LVL”.
  - ⇨ Выберите уровень приглушения звука путем нажатия кнопок **<** или **>** (5).
- По окончании настройки
- ⇨ Дважды нажмите кнопку **MENU** (7).



### Выключение звука во время разговора по мобильному телефону

Если к автомагнитоле подключен мобильный телефон, при „поднятии трубки” мобильного телефона уровень громкости автомобильного радиоприемника уменьшается. Эта функция доступна только при условии правильного подключения мобильного телефона к автомагнитоле.

Если во время разговора по телефону поступает дорожное сообщение и был установлен приоритет функции прослушивания информации о положении на дорогах, воспроизведение дорожного сообщения начнется только по окончании телефонного разговора. Для получения дополнительной информации см. раздел „Получение информации о положении на дорогах”.

Громкость будет уменьшена до установленного уровня выключения звука.

### Установка подтверждающего звукового сигнала

Для некоторых функций, например, при сохранении радиостанции под определенной кнопкой, в случае удерживания любой кнопки нажатой более 2 секунд может выдаваться подтверждающий звуковой сигнал.

Эту функцию можно активировать или деактивировать.

- ⇨ Нажмите кнопку **MENU** (7).
- ⇨ Нажимайте кнопку **Y** или **X** (5) до появления на дисплее надписи „BEEP OFF” или „BEEP ON”.

Надпись „BEEP OFF” означает, что подтверждающий звуковой сигнал выключен, тогда как надпись „BEEP ON” говорит о том, что подтверждающий звуковой сигнал включен.

- ⇨ Для перехода от одного режима к другому нажимайте кнопки **</>** (5).

По окончании настройки

- ⇨ Нажмите кнопку **MENU** (7).

### Параметры установки распределения звука и громкости

Параметры установки звука (низкие/высокие частоты) можно настраивать отдельно для каждого источника звука (радио, проигрыватель компакт-дисков, многодисковый проигрыватель компакт-дисков и дополнительные внешние источники звука). Параметры распределения громкости (баланс „фронт-тыл”, стереобаланс) устанавливаются для всех источников звука одновременно.

#### Настройка низких частот

Для настройки низких частот:

- ⇨ Нажмите кнопку **AUDIO** (9).
- На дисплее появится надпись „BASS”.
- ⇨ Для регулирования низких частот нажимайте кнопки **Y** или **X** (5).
- По окончании настройки
- ⇨ Нажмите кнопку **AUDIO** (9).

### Настройка высоких частот

Для настройки высоких частот:

⇨ Нажмите кнопку **AUDIO** (9).

На дисплее появится надпись „BASS”.

⇨ Нажимайте кнопку **<** или **>** (5) до тех пор, пока на дисплее не появится надпись „TREB”.

⇨ Для регулирования низких частот нажимайте кнопки **✓** или **✗** (5).

По окончании настройки

⇨ Нажмите кнопку **AUDIO** (9).

### Настройка распределения громкости справа/слева (стереобаланс)

Для настройки распределения громкости справа/слева (стереобаланса):

⇨ Нажмите кнопку **AUDIO** (9).

На дисплее появится надпись „BASS”.

⇨ Нажимайте кнопку **<** или **>** (5) до тех пор, пока на дисплее не появится надпись „BAL”.

⇨ Для регулирования стереобаланса (звука справа/слева) нажимайте кнопки **✓** или **✗** (5).

По окончании настройки

⇨ Нажмите кнопку **AUDIO** (9).

### Настройка распределения громкости спереди/сзади (баланс „фронт-тыл”)

Для настройки распределения громкости спереди/сзади (баланса „фронт-тыл”):

⇨ Нажмите кнопку **AUDIO** (9).

На дисплее появится надпись „BASS”.

⇨ Нажимайте кнопку **<** или **>** (5) до тех пор, пока на дисплее не появится надпись „FADER”.

⇨ Для регулирования баланса „фронт-тыл” (звука спереди/сзади) нажимайте кнопки **✓** или **✗** (5).

По окончании настройки

⇨ Нажмите кнопку **AUDIO** (9).

## X-BASS

Функция X-BASS используется для усиления низких частот при низком уровне громкости.

### ПРИМЕЧАНИЕ

Параметры функции X-BASS можно настраивать отдельно для каждого источника звука (радио, проигрыватель компакт-дисков, многодисковый проигрыватель компакт-дисков и дополнительные внешние источники звука).

Уровень X-BASS регулируется в диапазоне от 1 до 3.

„X-BASS OFF” означает, что функция X-BASS выключена.

- ⇨ Нажмите кнопку X-BASS (8).
- ⇨ Нажимайте кнопки </> или **∨**/**∧** (5) до тех пор, пока на дисплее не появится требуемая установка.

При установке уровня X-BASS 1, 2 или 3 на дисплее загорится индикатор X-BASS.

По окончании настройки

- ⇨ Нажмите кнопку MENU (8).

## РЕЖИМ ПРИЕМА РАДИОПЕРЕДАЧ

Данная модель автомагнитолы оборудована радиоприемником RDS. Большинство радиостанций FM передают не только звуковой сигнал, но также дополнительную информацию, например, название станции и тип программы (PTY). Название радиостанции появляется на дисплее сразу после начала приема сигнала этой радиостанции.

### Переход в режим приема радиопередач

Если установлен режим воспроизведения компакт-диска или компакт-дисков с многодискового проигрывателя компакт-дисков:

- ⇨ Нажмите кнопку BND•TS (12)

или

- ⇨ Нажимайте кнопку SRC (6) до тех пор, пока не будет установлен режим приема радиопередач.

На дисплее появится надпись „RADIO”.

### Функции RDS (AF, REG)

Функции AF (Alternative Frequency, альтернативные частоты радиосигнала) и REG (Regional, региональные частоты радиосигнала) являются дополнительными функциями системы RDS.

- AF: при активизации этой функции RDS автомагнитола автоматически настраивается на частоту данной радиостанции с наилучшим приемом.

- REG: некоторые радиостанции разделяют свои программы по региональному признаку, т.е. передают различные программы в различных регионах. Использование функции REG позволяет предотвратить переключение автомобильного радиоприемника на альтернативные частоты других (нерегинальных) программ.

### ПРИМЕЧАНИЕ

Функцию REG следует активировать/деактивировать отдельно в меню.

### Включение/выключение функции REG

- ⇨ Нажмите кнопку MENU (7).
  - ⇨ Нажимайте кнопку **∨** или **∧** (5) до тех пор, пока на дисплее не появится надпись „REG”. Рядом с надписью „REG” будет отображаться „OFF” или „ON”.
  - ⇨ Для включения или выключения функции REG нажмите кнопку < или > (5).
- По окончании настройки
- ⇨ Нажмите кнопку MENU (7).

### Включение/выключение функции RDS

- ⇨ Для включения или выключения функций RDS (AF и REG) нажмите кнопку **TRAF•RDS** (11) и удерживайте ее нажатой более двух секунд.

Если функция RDS активирована, на дисплее горит индикатор „RDS”.

### Выбор диапазона частот/уровня памяти

Автомобиль способна принимать широкоэмитательные программы в диапазоне частот FM или AM (MW и LW).

Для диапазона частот FM предварительно установлено три уровня памяти – уровни FM 1, FM 2 и FMT и один для каждого из диапазонов LW и MW.

На каждом уровне памяти можно сохранить шесть радиостанций.

Для переключения между уровнями памяти или диапазонами частот:

- ⇨ Нажимайте кнопку **BND•TS** (12) до появления на дисплее требуемого диапазона частот/уровня памяти.

### Настройка станции

Существуют различные способы настройки станции.

#### Автоматическая настройка вещающей радиостанции:

- ⇨ Нажмите кнопку **∨** или **∧** (5).

Автомобиль настраивается на прием сигнала следующей доступной радиостанции.

#### Настройка вещающей радиостанции вручную:

Для настройки радиостанции вручную:

- ⇨ Нажмите кнопку **<** или **>** (5).

#### **ПРИМЕЧАНИЕ**

**Настройку вещающей радиостанции вручную можно выполнить только при выключенной функции RDS.**

### Переключение программ в радиотрансляционной сети (только в диапазоне FM):

Если радиостанция имеет несколько программ (например, Radio1, Radio2, Radio3 и т.д.), между ними можно переключаться с помощью функции т.н. „радиотрансляционной сети”.

#### **ПРИМЕЧАНИЕ**

**Для использования этой функции необходимо активировать функцию RDS.**

Для перехода к следующей станции в радиотрансляционной сети:

- ⇨ Нажмите кнопку **<** или **>** (5).

Эта функция позволяет переключаться только на те радиостанции, сигнал которых уже принимался автомобилем ранее. Для этого воспользуйтесь функцией сканирования или функцией автоматической настройки и программирования памяти радиоприемника.

### Установка чувствительности поиска радиостанции

Можно настраиваться на радиостанции только с сильным или только со слабым сигналом.

- ⇨ Нажмите кнопку **MENU** (7).
- ⇨ Нажимайте кнопку **У** или **Л** (5) до появления на дисплее надписи „SENS HI” или „SENS LO”.

На дисплее будет отображаться установленный на данный момент уровень чувствительности. „SENS HI” означает, что радиоприемник имеет наиболее высокую чувствительность; „SENS LO” – наиболее низкую чувствительность.

При выборе „SENS LOW” на дисплее загорится индикатор „lo”.

- ⇨ Установите требуемую чувствительность путем нажатия кнопки **<** или **>** (5).
- По окончании настройки
- ⇨ Нажмите кнопку **MENU** (7).

### Сохранение предварительных настроек радиоприемника

#### Сохранение радиостанций вручную

- ⇨ Выберите требуемый уровень памяти, например, FM1, FM2, FMT или диапазон MW или LW. Для этого нажимайте кнопку **BND•TS** (12) до появления на дисплее требуемого диапазона частот/уровня памяти.
- ⇨ Настройтесь на нужную радиостанцию.
- ⇨ Для сохранения радиостанции под определенной кнопкой нажмите и удерживайте одну из кнопок радиостанций **1 – 6** (10) более двух секунд.

#### Автоматическое сохранение радиостанций (функция автоматической настройки и программирования памяти радиоприемника)

Можно автоматически выбрать и сохранить шесть радиостанций с самым сильным сигналом в данной области (только в режиме FM). Радиостанции сохраняются в памяти FMT.

#### ПРИМЕЧАНИЕ

При этом все предварительно сохраненные на этом уровне памяти радиостанции сотрутся из памяти.

- ⇨ Нажмите и удерживайте кнопку **BND•TS** (12) нажатой более двух секунд.

Начнется запись радиостанции в память автомагнитолы. На дисплее появляется надпись „T-STORE”. После завершения процесса сохранения будет воспроизводиться сигнал станции, сохраненной в памяти FMT в ячейке 1.

#### Прослушивание предварительных настроек радиоприемника:

- ⇨ Выберите уровень памяти или диапазон частот.
- ⇨ Нажмите кнопку **1 – 6** (10), соответствующую номеру требуемой радиостанции.

### **Сканирование доступных радиостанций (SCAN)**

Имеется возможность быстрого прослушивания сигналов всех доступных радиостанций (сканирование). С помощью меню можно установить время прослушивания каждой частоты в интервале от 5 до 30 секунд.

#### **Запуск сканирования:**

- ⇒ Нажмите и удерживайте кнопку **MENU** (7) нажатой более двух секунд.

Начнется сканирование. На дисплее на короткое время появляется надпись „SCAN”, после чего будут последовательно появляться названия или частоты сканируемых радиостанций.

#### **Остановка сканирования во время прослушивания сигнала радиостанции:**

- ⇒ Нажмите кнопку **MENU** (7).

Сканирование остановится, и начнется воспроизведение сигнала последней найденной радиостанции.

### **Установка времени сканирования**

- ⇒ Нажмите кнопку **MENU** (7).
- ⇒ Нажимайте кнопку **▼** или **▲** (5) до тех пор, пока на дисплее не появится надпись „SCANTIME”.
- ⇒ Установите необходимое время сканирования путем нажатия кнопки **<** или **>** (5).

По окончании настройки

- ⇒ Дважды нажмите кнопку **MENU** (7).

### **Тип программы (PTY)**

Кроме названия радиостанции, некоторые радиостанции в диапазоне FM также предоставляют информацию о типе программы. Автомагнитола поддерживает прием и воспроизведение этой информации.

Например, программы бывают следующих типов:

|                    |                      |             |
|--------------------|----------------------|-------------|
| CULTURE (Культура) | TRAVEL (Путешествия) | JAZZ (Джаз) |
| SPORT (Спорт)      | NEWS (Новости)       | POP (Поп)   |
| ROCK (Рок)         | CLASSICS (Классика)  |             |

С помощью функции PTY можно непосредственно выбрать радиостанцию, передающую программы определенного типа.

#### **PTY-EON**

При указании типа программы и запуске поиска вещающей радиостанции автомагнитола переключится с текущей радиостанции на радиостанцию с выбранным типом программы.

**ПРИМЕЧАНИЕ**

Если не найдено ни одной станции с выбранным типом программы, будет выдан звуковой сигнал, а на дисплее на короткое время появится надпись „NO PTY”. Далее произойдет возврат к радиостанции, которая прослушивалась ранее.

**ПРИМЕЧАНИЕ**

Если через определенное время принимаемая радиостанция или другая станция радиотрансляционной сети начнет вещание данного типа программы, автомагнитола автоматически переключается с текущей радиостанции или из режима проигрывателя компакт-дисков/многодискового проигрывателя компакт-дисков на радиостанцию с выбранным типом программы.

**Включение/выключение функции PTY**

- ⇨ Нажмите кнопку MENU (7).
  - ⇨ Нажимайте кнопку **⏏** или **⏏** (5) до появления на дисплее надписи „PTY OFF” или „PTY ON”.
  - ⇨ Для выбора необходимой установки нажимайте кнопки **<** или **>** (5).
- По окончании настройки
- ⇨ Нажмите кнопку MENU (7).

**Выбор типа программы и начало поиска вещающей радиостанции:**

- ⇨ Нажмите кнопку **<** или **>** (5).
- На дисплее появится текущий тип программы.
- ⇨ Если необходимо выбрать другой тип программы, нажмите кнопку **<** или **>** (5) и удерживайте ее нажатой до появления этой программы на дисплее
- или
- ⇨ нажмите одну из кнопок **1 – 6** (10) для выбора типа программы, который был сохранен под этой кнопкой.
- Выбранный тип программы на несколько секунд появится на дисплее.
- ⇨ Для начала поиска вещающей радиостанции нажмите кнопку **⏏** или **⏏** (5).
- Автомагнитола настроится на частоту первой найденной радиостанции в соответствии с выбранным типом программы.

### Сохранение типа программы под кнопкой радиостанции:

- ⇨ Выберите тип программы путем нажатия кнопки < или > (5).
- ⇨ Удерживайте нажатой кнопку 1 – 6 (10), соответствующую требуемой станции, более двух секунд.

Тип программы будет сохранен под выбранной кнопкой 1 – 6 (10).

### Выбор языка PTY

Можно выбрать язык, на котором будет отображаться тип программы.

- ⇨ Нажмите кнопку MENU (7).
- ⇨ Нажимайте кнопку **У** или **Л** (5) до появления на дисплее надписи „PTY LANG”.
- ⇨ Для выбора языка – немецкого, английского или французского – нажимайте кнопки < или > (5).

При появлении требуемого языка на дисплее

- ⇨ дважды нажмите кнопку MENU (7).

### Оптимизация радиоприема

#### УСТРОЙСТВО ОСЛАБЛЕНИЯ ВЫСОКИХ ЧАСТОТ ПРИ НАЛИЧИИ РАДИОПОМЕХ (NICUT)

Функция NICUT позволяет улучшить прием при недостаточном качестве сигнала (только в диапазоне FM). При наличии помех производится автоматическое ослабление высоких частот, что приводит к снижению уровня помех.

#### Включение/выключение функции NICUT

- ⇨ Нажмите кнопку MENU (7).
- ⇨ Нажимайте кнопку **У** или **Л** (5) до тех пор, пока на дисплее не появится надпись „NICUT”.
- ⇨ Для активации функции NICUT нажмите кнопку < или > (5).

Надпись „NICUT 0” означает, что функция ослабления высоких частот деактивирована; при установке „NICUT 1” выполняется автоматическое ослабление высоких частот и снижение уровня помех.

По окончании настройки

- ⇨ Нажмите кнопку MENU (7).

### Прием информации о положении на дорогах

На данной автомагистрале установлен приемник RDS-EON. EON – это сокращение от Enhanced Other Network (Расширенная сеть радиовещания).

Во время транслирования дорожного сообщения автомагистрала автоматически переключается с радиостанции, которая не предоставляет информацию о положении на дорогах, на станцию внутри той же радиотрансляционной сети, которая предоставляет такую информацию.

После завершения приема дорожного сообщения происходит возврат к трансляции программы, которая прослушивалась до поступления сообщения.

### Включение/выключение функции „Приоритет информации о положении на дорогах”

- ⇨ Нажмите кнопку TRAF•RDS (11).

При активации функции приоритета информации о положении на дорогах на дисплее загорается индикатор с изображением „пробки”.



**ПРИМЕЧАНИЕ**

В следующих случаях появляется предупреждающий звуковой сигнал:

- автомобиль покинул область приема радиостанции, передающей информацию о положении на дорогах.
- при прослушивании компакт-диска или воспроизведении от дополнительных внешних источников звука автомобиль покинул область приема заданной радиостанции, передающей информацию о положении на дорогах, а при автоматическом поиске обнаружить другую такую радиостанцию не удалось.
- при переходе от радиостанции, передающей информацию о положении на дорогах, к радиостанции, не транслирующей дорожную информацию.

При появлении предупреждающего звукового сигнала можно отключить функцию приоритета информации о положении на дорогах или настроиться на другую станцию, передающую информацию о положении на дорогах.

### Установка громкости при передаче дорожных сообщений

- ⇨ Нажмите кнопку **MENU** (7).
- ⇨ Нажимайте кнопку **⏏** или **⏏** (5) до тех пор, пока на дисплее не появится надпись „TAVOLUME”.
- ⇨ Выберите уровень громкости путем нажатия кнопок **<** или **>** (5).

При нажатии этих кнопок соответствующим образом изменяется текущая громкость воспроизведения, что упрощает процесс выбора уровня громкости.

По окончании настройки

- ⇨ Дважды нажмите кнопку **MENU** (7).

**ПРИМЕЧАНИЕ**

Путем регулировки уровня громкости (3) можно установить громкость воспроизведения дорожного сообщения.

## РЕЖИМ ПРОИГРЫВАТЕЛЯ КОМПАКТ-ДИСКОВ

### Воспроизведение компакт-диска

- Если компакт-диск не загружен в автомагнитоле:
- ⇨ Осторожно вставляйте компакт-диск в отделение для компакт-дисков этикеткой вверх до тех пор, пока не почувствуете небольшое сопротивление.

Компакт-диск автоматически загрузится в накопитель.

Не применяйте усилие при загрузке компакт-дисков. Не препятствуйте и не содействуйте устройству при загрузке компакт-диска.

Начнется воспроизведение компакт-диска.

- Если компакт-диск уже загружен в автомагнитоле:
- ⇨ Нажимайте кнопку **SRC** (6) до тех пор, пока на дисплее не появится надпись „CD”.

Воспроизведение компакт-диска начнется с того момента, на котором оно было прервано.

### **Выбор дорожек**

⇨ Для выбора предыдущей или следующей дорожки нажмите кнопки **⏮ / >** или **< / ⏭** (5).

При однократном нажатии кнопки **< / ⏮** (5) начнется повторное воспроизведение текущей дорожки.

### **Быстрый выбор дорожки**

Для быстрого перехода к какой-либо следующей или предыдущей дорожке:

⇨ Удерживайте нажатой одну из кнопок **⏮** или **⏭** (5) до перехода к дорожке, расположенной до или после текущей дорожки.

### **Быстрый поиск (с прослушиванием)**

Для быстрого поиска дорожки в направлении вперед или назад:

⇨ Удерживайте нажатой одну из кнопок **< / >** (5) до начала быстрого поиска дорожки в направлении вперед или назад.

### **Воспроизведение в произвольном порядке (MIX)**

⇨ Нажмите кнопку **5 (MIX)** (10).

На дисплее появится надпись MIX. Начнется воспроизведение произвольно выбранной дорожки.

### **Прекращение воспроизведения дорожек в произвольном порядке:**

⇨ Снова нажмите кнопку **5 (MIX)** (10).

Надпись MIX исчезнет с дисплея.

### **Сканирование дорожек (SCAN)**

Имеется возможность прослушивания начальных фрагментов всех дорожек компакт-диска.

⇨ Нажмите и удерживайте кнопку **MENU** (7) нажатой более двух секунд.

#### **ПРИМЕЧАНИЕ**

Имеется возможность установки времени сканирования. Для получения дополнительной информации см. пункт „Установка времени сканирования” в разделе „Режим приема радиопередач”.

### **Остановка сканирования и начало воспроизведения**

Для остановки сканирования:

⇨ Нажмите кнопку **MENU** (7).

Снова начнется воспроизведение текущей дорожки.

### **Повторное воспроизведение дорожек (REPEAT)**

Для повторного воспроизведения дорожки:

⇨ Нажмите кнопку **4 (RPT)** (10).

На дисплее появится надпись RPT. Повтор данной дорожки будет выполняться до тех пор, пока режим RPT не будет выключен.

### **Прекращение повторного воспроизведения**

Для отмены функции повторного воспроизведения:

⇨ Снова нажмите кнопку **4 (RPT)** (10).

Надпись RPT исчезнет. Будет продолжено нормальное воспроизведение дорожек.

### **Временная остановка воспроизведения (пауза)**

⇨ Нажмите кнопку **3 (⏸)** (10).

На дисплее появится надпись „PAUSE”.

Отмена паузы

⇨ В режиме паузы нажмите кнопку **3 (⏸)** (10).

Воспроизведение будет продолжено.

### Изменение режима отображения

Доступны следующие режимы отображения: номер дорожки или номер дорожки/время воспроизведения.

- ⇨ Нажмите кнопку **MENU** (7).
- ⇨ Нажимайте кнопку **↵** или **↶** (5) до появления на дисплее надписи „CD DISP”.
- ⇨ Нажмите кнопку **➤** (5).

На дисплее отображается текущий режим: „TIME” – время воспроизведения, „PLAY” – номер дорожки.

- ⇨ Для выбора необходимой установки нажмите кнопку **◀** (5).
- ⇨ Дважды нажмите кнопку **MENU** (7).

### Извлечение компакт-дисков

Для извлечения компакт-диска:

- ⇨ Нажимайте кнопку **SRC** **▲** (6) до тех пор, пока компакт-диск не будет извлечен.

## РЕЖИМ МНОГОДИСКОВОГО ПРОИГРЫВАТЕЛЯ КОМПАКТ-ДИСКОВ

К автомагнитоле можно подключить многодисковый проигрыватель компакт-дисков. Все описываемые в настоящем разделе функции касаются многодискового проигрывателя компакт-дисков Blaupunkt CDC-A08.

### Загрузка компакт-диска

Многодисковый проигрыватель компакт-дисков CDC A-08 устанавливается в багажном отделении автомобиля. Соблюдайте перечисленные ниже инструкции по загрузке и смене компакт-дисков.

1. Открытие многодискового проигрывателя компакт-дисков:

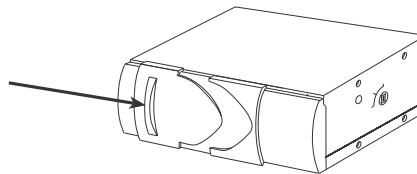

- ⇨ Откройте дверцу многодискового проигрывателя компакт-дисков в соответствии с направлением стрелки.

2. Извлечение компакт-дисков из накопителя:

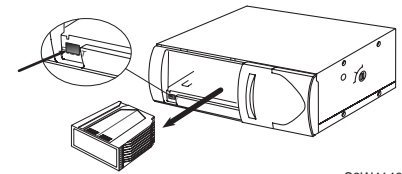

S3W4146A

- ⇨ Нажмите кнопку извлечения компакт-дисков, показанную на рисунке в увеличенном виде на сером фоне. Накопитель компакт-дисков будет извлечен.

### ПРИМЕЧАНИЕ

Во избежание повреждения механизма извлечения компакт-дисков не препятствуйте и не содействуйте устройству при извлечении накопителя компакт-дисков.

3. Удаление лотков для компакт-дисков:

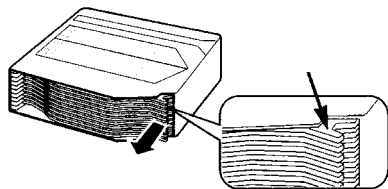

S3W4147A

⇨ Придерживайте один из лотков для компакт-дисков при помощи держателя с правой стороны (на рис. в увеличенном виде показан стрелкой) и аккуратно вынимайте лоток в направлении стрелки.

4. Загрузка компакт-диска:

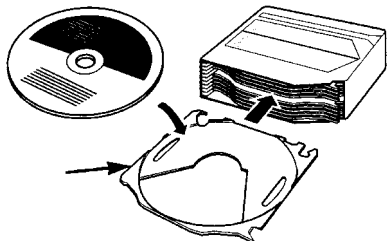

S3W4148A

- ⇨ Поместите компакт-диск в лоток для компакт-дисков так, чтобы сверху оказалась сторона с этикеткой.
- ⇨ Осторожно вставьте лоток для компакт-дисков в направляющий паз накопителя. Проверьте, что лоток для компакт-дисков в направляющем пазе расположен горизонтально.

5. Установка накопителя компакт-дисков:

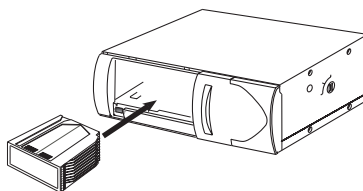

S3W4149A

- ⇨ Вставляйте накопитель в проигрыватель компакт-дисков, пока не раздастся характерный щелчок.
- ⇨ Закройте дверцу многодискового проигрывателя компакт-дисков.

**ПРИМЕЧАНИЕ**

- Дверца многодискового проигрывателя компакт-дисков всегда должна быть закрытой.
- Для извлечения компакт-диска выполните вышеописанные операции в том же порядке.

**ПРИМЕЧАНИЕ**

Не применяйте усилие при загрузке/извлечении компакт-дисков.  
Не препятствуйте и не содействуйте устройству при загрузке или извлечении компакт-диска.

**Переход в режим многодискового проигрывателя компакт-дисков**

⇨ Нажимайте кнопку SRC (7) до тех пор, пока на дисплее не появится надпись „CHANGER”.

Начнется воспроизведение первого компакт-диска, который будет обнаружен многодисковым проигрывателем.

**Выбор компакт-дисков**

Для перехода от одного компакт-диска к другому:

- ⇨ Нажмите кнопку **U** или **Λ** (5) один или несколько раз.

### Выбор дорожек

Для перехода от одной дорожки к другой (на данном компакт-диске):

- ⇨ Нажмите кнопку < или > (5) один или несколько раз.

### Быстрый выбор дорожки

Для быстрого перехода к какой-либо следующей или предыдущей дорожке:

- ⇨ Удерживайте нажатой одну из кнопок **У** или **А** (5) до перехода к дорожке, расположенной до или после текущей дорожки.

### Быстрый поиск (с прослушиванием)

Для быстрого поиска дорожки в направлении вперед или назад:

- ⇨ Удерживайте нажатой одну из кнопок < или > (5) до перехода к дорожке, расположенной до или после текущей дорожки.

### Повторное воспроизведение дорожек или компакт-дисков (REPEAT)

Для повторного воспроизведения текущей дорожки:

- ⇨ Нажмите кнопку **4 RPT** (10).

На дисплее на несколько секунд появится надпись „RPT TRCK”, и загорится индикатор RPT.

Для повторного воспроизведения компакт-диска:

- ⇨ Снова нажмите кнопку **4 RPT** (10).

На дисплее на несколько секунд появится надпись „RPT DISC”, и загорится индикатор RPT.

### Отмена повторного воспроизведения

Для прекращения повторного воспроизведения дорожки или компакт-диска:

- ⇨ Нажимайте кнопку **4 RPT** (10) до тех пор, пока на дисплее на несколько секунд не появится надпись „RPT OFF”, а индикатор RPT не погаснет.

### Воспроизведение в произвольном порядке (MIX)

Для воспроизведения дорожек текущего компакт-диска в произвольном порядке:

- ⇨ Нажмите кнопку **5 MIX** (10).

На дисплее на несколько секунд появится надпись „MIX CD”, и загорится индикатор MIX.

Для воспроизведения дорожек всех компакт-дисков в произвольном порядке:

- ⇨ Снова нажмите кнопку **5 MIX** (10).

На дисплее на несколько секунд появится надпись „MIX ALL”, и загорится индикатор MIX.

### Прекращение воспроизведения дорожек в произвольном порядке:

- ⇨ Нажимайте кнопку **5 MIX** (10) до тех пор, пока на дисплее на несколько секунд не появится надпись „MIX OFF”, а индикатор MIX не погаснет.

### Сканирование всех дорожек на всех компакт-дисках (SCAN)

Для воспроизведения начальных фрагментов дорожек на всех компакт-дисках в порядке их следования:

- ⇨ Нажмите и удерживайте кнопку **MENU** (7) нажатой более двух секунд.

На дисплее появится надпись „SCAN”.

### Остановка сканирования

Для остановки сканирования:

- ⇨ Нажмите кнопку **MENU** (7).

Начнется воспроизведение сканируемой в данный момент дорожки.

**ПРИМЕЧАНИЕ**

Имеется возможность установки времени сканирования. Для получения дополнительной информации см. пункт „Установка времени сканирования” в разделе „Режим приема радиопередач”.

**Временная остановка воспроизведения (пауза)**

⇨ Нажмите кнопку **3** ►► (10).

На дисплее появится надпись „PAUSE”.

**Отмена паузы**

⇨ В режиме паузы нажмите кнопку **3** ►► (10).

Воспроизведение будет продолжено.

**Изменение режима отображения**

Доступны следующие режимы отображения: номер дорожки/номер компакт-диска или номер дорожки/время воспроизведения.

⇨ Нажмите кнопку **MENU** (7).

⇨ Нажимайте кнопку **У** или **Л** (5) до появления на дисплее надписи „CDC DISP”.

⇨ Нажмите кнопку **<** или **>** (5).

На дисплее отображается текущий режим: „TIME” – номер дорожки и время воспроизведения, „CD NO” – номер компакт-диска и номер дорожки.

⇨ Для выбора необходимой установки нажимайте кнопки **<** или **>** (5).

По окончании настройки

⇨ Дважды нажмите кнопку **MENU** (7).

**ВНЕШНИЕ ИСТОЧНИКИ ЗВУКА**

Вместо многодискового проигрывателя компакт-дисков можно подключить другой источник звука, у которого имеется соединительный кабель. К таким источникам звука относятся, например, переносной проигрыватель компакт-дисков, проигрыватель мини-дисков или MP3-проигрыватель.

Гнездо (вход) для подключения дополнительного источника звука можно активировать через меню.

Для подключения внешнего источника звука необходим адаптер. Такой адаптер можно заказать у дилера компании Blaupunkt.

**Включение/выключение гнезда для подключения дополнительного источника звука**

⇨ Нажмите кнопку **MENU** (7).

⇨ Нажимайте кнопку **У** или **Л** (5) до появления на дисплее надписи „AUX OFF” или „AUX ON”.

⇨ Для включения/выключения дополнительных внешних источников звука нажимайте кнопки **<** или **>** (5).

По окончании настройки

⇨ Нажмите кнопку **MENU** (7).

**ПРИМЕЧАНИЕ**

Если гнездо для подключения дополнительного источника звука активировано, его можно выбрать с помощью переключателя рода работы (6).

**СЪЕМНАЯ ПАНЕЛЬ УПРАВЛЕНИЯ****Защита от хищения**

Для защиты от хищения автомагнитола оборудована съемной панелью управления.

Без этой панели управления автомобильный радиоприемник не представляет никакой ценности.

Во избежание хищения автомагнитолы забирайте панель управления с собой каждый раз при выходе из автомобиля. Не оставляйте панель управления в автомобиле даже в самых потайных местах.

Панель управления разработана для удобства пользования автомагнитолой.

**ПРИМЕЧАНИЕ**

- Не оставляйте панель управления под прямым солнечным светом или рядом с другими источниками тепла.
- Не прикасайтесь к внутренним деталям панели управления. При необходимости очистки используйте пропитанную спиртом ткань без ворса.

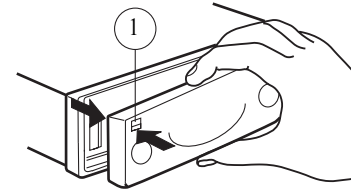
**Снятие панели управления**

S3W4152A

- ⇨ Нажмите кнопку [V] (1).
- Откроется фиксатор панели управления.
- ⇨ Сначала потяните панель управления на себя, а затем слегка влево.
  - После снятия панели управления автомагнитола выключается.
  - Все текущие установки сохраняются.
  - Вставленная в автомагнитола кассета остается внутри.

**Установка панели управления**

- ⇨ Панель управления вставляется в направлении слева направо.
- ⇨ После вставки панели управления в предназначенное для нее место надавите на левый край панели управления до щелчка, означающего, что панель установлена.

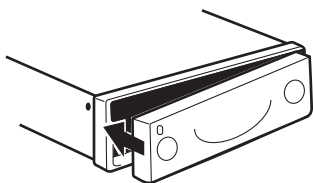

S3W4153A

**ПРИМЕЧАНИЕ**

**При установке панели управления не нажимайте на дисплей.**

Если при снятии панели управления магнитола была включена, то при установке панели магнитола автоматически начнет работу в соответствии с последними параметрами установки (радио, проигрыватель компакт-дисков, многодисковый проигрыватель компакт-дисков, дополнительный внешний источник звука).

**РЕКОМЕНДАЦИИ ПО УХОДУ И ЧИСТКЕ**

При уходе за устройством и его чистке соблюдайте следующие правила.

**Никогда не оставляйте компакт-диски в следующих местах:**

- На верхней части панели управления.
- В местах, подверженных прямому солнечному свету или нагреванию.
- Рядом с громкоговорителями или источниками сильных магнитных волн.

**Чистка аудиоголовки:**

- Для сохранения хорошего качества звука при прослушивании компакт-дисков необходимо регулярно чистить аудиоголовку.
- При использовании чистящего диска вначале ознакомьтесь с инструкцией к этому диску.

**ПРИМЕЧАНИЕ**

**Слишком частое применение чистящего диска может привести к повреждению аудиоголовки.**

**Чистка автомагнитолы**

- Пыль с передней стороны прибора следует вытирать сухой чистой тканью. Перед чисткой автомагнитолу следует выключить.
- При чистке никогда не используйте скипидар, заменители скипидара (растворители) или спирт. Эти жидкости могут повредить пластмассу и привести к стиранию надписей с кнопок.

**Запотевание линзы в многодисковом проигрывателе компакт-дисков**

При холодной погоде линза многодискового проигрывателя компакт-дисков, фокусирующая лазерный луч, может запотеть. При этом воспроизведение компакт-дисков будет невозможно. В этом случае следует открыть дверцу многодискового проигрывателя компакт-дисков и вытащить накопитель с компакт-дисками. Через некоторое время конденсат испарится с линзы.



**ПРИМЕЧАНИЕ**

**Эта ситуация часто возникает при установке теплого накопителя с компакт-дисками (например, прямо из дома) в холодный проигрыватель.**

**Правила обращения с компакт-дисками**

Не прикасайтесь к рабочей поверхности компакт-диска. Держите компакт-диск только за центр и край.

После прослушивания убирайте компакт-диски в футляры.

Не оставляйте компакт-диски под прямым солнечным светом или рядом с другими источниками тепла.

**ПРИМЕЧАНИЕ**

- **Не вскрывайте корпус автомагнитолы.**
- **Следите за тем, чтобы на автомагнитолу или внутрь нее не попадала жидкость.**

**ТЕХНИЧЕСКИЕ ХАРАКТЕРИСТИКИ  
(ВЫБОРОЧНО)**

|                                     |  |
|-------------------------------------|--|
| Питание                             | 14,4 В пост. тока  |
| Сопrotивление динамиков             | 4–8 Ом (4 динамика)  |
| Выходная мощность                   | согласно DIN 45 324 при 14,4 В/максимальная мощность 4 x 40 Вт |
| <b>РАДИОПРИЕМНИК</b>                |  |
| Диапазон частот                     | FM: 87,5 – 108,0 МГц   |
|                                     | MW: 531 – 1602 кГц   |
|                                     | LW: 153 – 279 кГц  |
| Входная чувствительность            | FM: 6 дБ/В при отношении „сигнал-шум” 26 дБ                    |
|                                     | MW/LW: 6 дБ/В при отношении „сигнал-шум” 26 дБ                 |
| Отношение „сигнал-шум”              | FM/AM: 55 дБ   |
| Разделение стереоканалов            | 26 дБ  |
| <b>ПРОИГРЫВАТЕЛЬ КОМПАКТ-ДИСКОВ</b> |  |
| Амплитудно-частотная характеристика | -3 дБ x 1 дБ.  |
| Отношение „сигнал-шум” дБ А         | 75 дБ  |
| Проникновение стереоканалов (1 кГц) | 67 дБ  |
| Искажения (1 кГц)                   | 0,15%  |

## СИСТЕМА ДИСТАНЦИОННОГО УПРАВЛЕНИЯ\*

### ВЫКЛЮЧАТЕЛЬ

При кратком нажатии: выключение звука или включение системы.

При длительном нажатии: выключение системы.

### ПЕРЕКЛЮЧАТЕЛЬ РЕЖИМА РАБОТЫ

Этот переключатель используется для выбора источника звука для прослушивания.

Переключение источников выполняется в следующем порядке:

→ Радио → Кассета → Компакт-диск

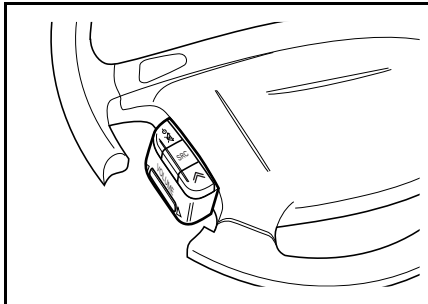

### РЕГУЛЯТОР ГРОМКОСТИ

Для увеличения громкости нажмите „▲”, для уменьшения громкости нажмите „▼”.

### КНОПКА ПОИСКА

#### Режим приема радиопередач

При кратком нажатии: выбор следующей ячейки памяти

При длительном нажатии: поиск радиостанции в направлении вперед

#### Кассета (только при наличии электронной панели управления)

Поиск S-CPS в направлении вперед

#### Проигрыватель компакт-дисков

Поиск S-CPS в направлении вперед

#### Многодисковый проигрыватель компакт-дисков

При кратком нажатии: следующий компакт-диск

При длительном нажатии: следующая дорожка



# 5

## ПОВРЕЖДЕНИЯ, УСТРАНЯЕМЫЕ В ПУТИ

---

- ЗАПАСНОЕ КОЛЕСО, ДОМКРАТ И КОМПЛЕКТ ИНСТРУМЕНТОВ..... 5-2
- ЗАМЕНА ПОВРЕЖДЕННОГО КОЛЕСА ..... 5-3
- ЗАПУСК ДВИГАТЕЛЯ С ПОМОЩЬЮ УДЛИНИТЕЛЬНЫХ ПРОВОДОВ ..... 5-6
- БУКСИРОВКА АВТОМОБИЛЯ..... 5-8
- РАСКАЧИВАНИЕ ЗАСТРЯВШЕГО АВТОМОБИЛЯ „ВПЕРЕД-НАЗАД” ..... 5-11
- ПЕРЕГРЕВ ..... 5-12

## ЗАПАСНОЕ КОЛЕСО, ДОМКРАТ И КОМПЛЕКТ ИНСТРУМЕНТОВ

Запасное колесо, домкрат и прочие инструменты хранятся в багажном отделении.

### ПРЕДУПРЕЖДЕНИЕ

Запасное колесо, домкрат и прочие инструменты должны храниться в специально предназначенном для них месте.

- Не оставляйте запасное колесо, домкрат или прочие инструменты в салоне автомобиля.

Незакрепленные должным образом инструменты могут представлять опасность для пассажиров в случае экстренного торможения автомобиля или дорожно-транспортного происшествия.

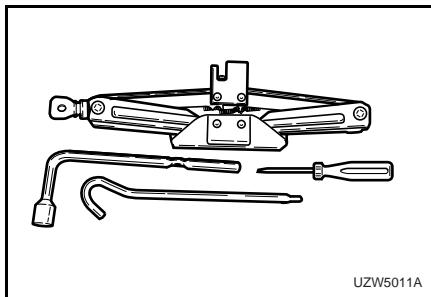

Запасное колесо следует хранить под полом багажного отделения.

Домкрат и прочие инструменты должны храниться в багажном отделении. Инструменты следует расположить таким образом, чтобы их можно было легко найти.

### ПРИМЕЧАНИЕ

Во избежание появления постороннего шума во время движения автомобиля домкрат, рукоятку домкрата и прочие инструменты следует класть под пол багажного отделения.

## Характеристики домкрата

|                               |        |
|-------------------------------|--------|
| Максимальная рабочая нагрузка | 800 кг |
| Тип смазки                    | Литий  |
| Класс смазки                  | NLGI 1 |

### ПРЕДУПРЕЖДЕНИЕ

Этот домкрат был разработан специально для данной модели автомобиля.

- Использовать его для других моделей автомобилей не рекомендуется.
- При работе с домкратом нельзя допускать превышения его максимально допустимой нагрузки.

Использование данного домкрата для других автомобилей может привести к его порче или поломке автомобиля, а также стать причиной телесных повреждений.

## ЗАМЕНА ПОВРЕЖДЕННОГО КОЛЕСА

Перед заменой поврежденного колеса необходимо ознакомиться с приведенной ниже инструкцией по безопасности.

### Меры безопасности при замене колеса

1. Включите аварийную световую сигнализацию.
2. Припаркуйте автомобиль на достаточном удалении от основного движения.
3. Парковку следует производить на ровном и твердом грунте. См. „ПАРКОВКА АВТОМОБИЛЯ”.
4. Выключите двигатель и выньте ключ зажигания.
5. Установите стояночный тормоз.
6. Все пассажиры должны покинуть салон автомобиля и отойти от него на безопасное расстояние.
7. Под колесо, расположенное по диагонали относительно заменяемого колеса, с двух сторон подложите клинья, деревянные бруски или крупные камни.

Несоблюдение этих правил безопасности может привести к тому, что автомобиль соскользнет с домкрата, а это в свою очередь может вызвать серьезные телесные повреждения.

### Замена поврежденного колеса

1. Достаньте запасное колесо, домкрат и прочие инструменты.
2. С помощью колесного ключа или плоской отвертки снимите колпак с колеса (при его наличии).
3. Колесным ключом ослабьте каждый болт колеса на один оборот.

#### **⚠ ВНИМАНИЕ**

**До поднятия колеса не вынимайте гайки и болты из колеса.**

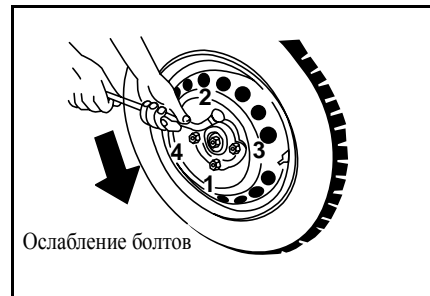

4. Установите рукоятку домкрата и колесный ключ в домкрат.
5. Для поднятия колеса вращайте рукоятку домкрата по часовой стрелке.
6. Установите домкрат в положение, показанное на рисунке ниже. Под передними и задними дверями автомобиля находятся специальные усиленные места под домкрат.
7. Разместите домкрат вертикально под усиленным местом с правой или левой стороны от колеса, которое необходимо заменить.

#### **⚠ ВНИМАНИЕ**

**Не пытайтесь поднять автомобиль до тех пор, пока домкрат будет установлен и надежно зафиксирован в правильном положении.**

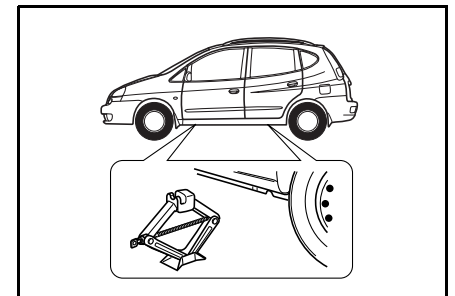

8. Вращая рукоятку домкрата по часовой стрелке, осторожно поднимайте автомобиль, пока домкрат прочно не закрепится в нужном месте кузова, а колесо не будет поднято над землей не менее, чем на 3 см.

**⚠ ВНИМАНИЕ**

- Во время подъема автомобиля необходимо удостовериться в надежности расположения домкрата, в противном случае он может выскользнуть из-под автомобиля.

**ПРИМЕЧАНИЕ**

Автомобиль нужно поднимать на высоту, необходимую для замены колеса, но не выше.

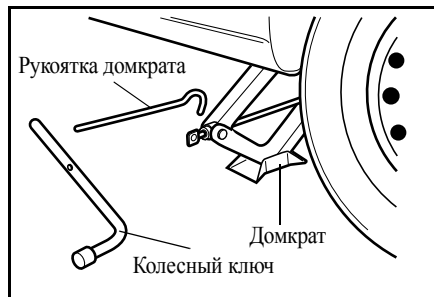

**⚠ ПРЕДУПРЕЖДЕНИЕ**

- Не находитесь под установленным на домкрат автомобилем и не заводите двигатель.

Домкрат может выскользнуть, в результате чего возможны серьезные травмы или смертельные случаи.

9. Вращая колесный ключ против часовой стрелки, до конца ослабьте все гайки и болты, а затем выньте их из колеса.

10. Снимите колесо.

11. Установите запасное колесо на ступицу.

**⚠ ВНИМАНИЕ**

- Никогда не смазывайте гайки или болты колеса маслом или смазкой.
- Всегда пользуйтесь только подходящими для колеса гайками и болтами.
- С помощью колесного ключа, поставляемого в комплекте инструментов, надежно затяните гайки и болты на колесе.
- При первой возможности следует обратиться к авторизованному дилеру Chevrolet для затягивания гаек и болтов в соответствии со спецификациями автомобиля.

Если гайки или болты будут затянуты неправильно, они могут со временем ослабнуть.



12. Установите гайки и болты колеса и слегка закрепите, вращая колесный ключ по часовой стрелке.
13. Для того, чтобы поставить автомобиль на землю, поворачивайте рукоятку домкрата против часовой стрелки.
14. Надежно затяните гайки колеса моментом 120 Нм, используя схему „крест-накрест“; 1→2→3→4 (см. рисунок ниже)

**⚠ ПРЕДУПРЕЖДЕНИЕ**

Проверьте, что используются соответствующие гайки и болты, которые должны быть надежно затянуты. Использование нерекомендованных деталей или недостаточное затягивание болтов может привести к их откручиванию.

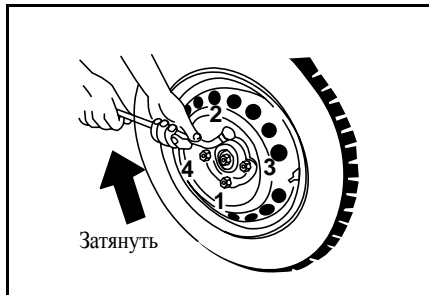

15. Зафиксируйте колесный колпак в багажном отделении. Он понадобится при замене временного запасного колеса обычным.

**⚠ ВНИМАНИЕ**

Не ставьте колесный колпак на временное запасное колесо (докатку).

Возможно повреждение колпака или колеса.

16. Уберите домкрат, инструменты и колесо со спущенной шиной в отведенное для них место.

**⚠ ПРЕДУПРЕЖДЕНИЕ**

Не оставляйте домкрат или инструменты в салоне автомобиля.

Не закрепленные должным образом инструменты могут представлять опасность для пассажиров в случае экстренного торможения автомобиля или дорожно-транспортного происшествия.

**ПРИМЕЧАНИЕ**

Временное запасное колесо (докатка) предназначено только для кратковременного пользования. При первой возможности следует заменить запасное колесо обычным.

**⚠ ВНИМАНИЕ**

Теряет устойчивость, что может нанести ущерб автомобилю и стать причиной телесных повреждений.

- Следует пользоваться только поставляемым домкратом, установленным в правильное положение.
- Домкрат должен быть установлен перпендикулярно грунту.
- Нельзя находиться под установленным на домкрат автомобилем.
- Нельзя запускать двигатель автомобиля, стоящего на домкрате.
- Перед установкой автомобиля на домкрат все пассажиры должны покинуть салон автомобиля и отойти на безопасное расстояние (в том числе от прочего транспорта).

(Продолжение)

**⚠ ВНИМАНИЕ**

(Продолжение)

- Домкратом нужно пользоваться только для замены колес.
- Небезопасно устанавливать домкрат под автомобиль, стоящий на наклонной или скользкой поверхности.
- Домкрат следует устанавливать непосредственно около колеса, которое необходимо заменить.
- Необходимо блокировать колесо, расположенное по диагонали относительно заменяемого колеса.
- Перед подъемом автомобиля на домкрат затяните стояночный тормоз, включите первую передачу или передачу заднего хода (М/Т), или „PARK” (А/Т).
- Не производите замену колеса вблизи движущегося транспорта.

**⚠ ВНИМАНИЕ**

При отсутствии условий для замены колеса или уверенности в своих собственных силах обратитесь в автомастерскую.

**ЗАПУСК ДВИГАТЕЛЯ ОТ АККУМУЛЯТОРНОЙ БАТАРЕИ ДРУГОГО АВТОМОБИЛЯ****⚠ ВНИМАНИЕ**

- Не пытайтесь запустить двигатель, толкая или буксируя автомобиль. Это может привести к повреждению каталитического нейтрализатора, автоматической трансмиссии, а также к телесным повреждениям.

В случае разряда аккумуляторной батареи для запуска двигателя можно воспользоваться аккумуляторной батареей другого автомобиля.

**⚠ ПРЕДУПРЕЖДЕНИЕ**

- Аккумуляторные батареи взрывоопасны. Возможен ожог электролитом или короткое замыкание, что приведет к получению тяжелых травм или повреждению деталей автомобиля.
- Не используйте аккумуляторные батареи вблизи источников огня или искр.
  - При запуске двигателя от аккумуляторной батареи другого автомобиля не наклоняйте аккумуляторную батарею.

(Продолжение)

**⚠ ПРЕДУПРЕЖДЕНИЕ**

(Продолжение)

- Не допускайте короткого замыкания проводов.
- При работе вблизи аккумуляторной батареи следует надевать защитные очки.
- Не допускайте попадания электролита в глаза, на кожу, одежду или окрашенную поверхность.
- Убедитесь в том, что аккумуляторные батареи обоих автомобилей имеют одинаковое номинальное напряжение.
- Не демонтируйте разряженную аккумуляторную батарею.

Невыполнение данных мер безопасности или пренебрежение последующими инструкциями по запуску двигателя от аккумуляторной батареи другого автомобиля при помощи удлинительных проводов может привести к взрыву аккумуляторной батареи, ожогам электролитом или короткому замыканию. Все это может привести к серьезным повреждениям электрических систем обоих автомобилей, а также послужить причиной тяжелых телесных повреждений.

**Перед запуском двигателя от аккумуляторной батареи другого автомобиля:**

1. Включите стояночный тормоз.
2. При наличии автоматической трансмиссии включите передачу PARK, в случае механической коробки передач переведите рычаг коробки передач в нейтральное положение.
3. Отключите все электроприборы.

**▲ ВНИМАНИЕ**

- Перед запуском двигателя от аккумуляторной батареи другого автомобиля следует выключить аудиосистему. В противном случае это может привести к ее повреждению. Устранение подобных неисправностей не покрывается гарантийными обязательствами изготовителя.

**▲ ПРЕДУПРЕЖДЕНИЕ**

- Следите за тем, чтобы удлинительные провода не касались вращающихся деталей в моторном отсеке.

Это может привести к серьезным поломкам этих деталей.

**Подключение удлинительных проводов**

Удлинительные провода подключаются в следующем порядке:

1. Подключите зажим первого удлинительного провода к положительному выводу заряженной батареи (с обозначением „+” на корпусе батареи или на самом выводе).
2. Другой конец этого провода подключается к положительному выводу разряженной аккумуляторной батареи. (с обозначением „+”)
3. Второй удлинительный провод одним концом подключается к отрицательному выводу заряженной батареи (с обозначением „-” на корпусе батареи или на самом выводе).

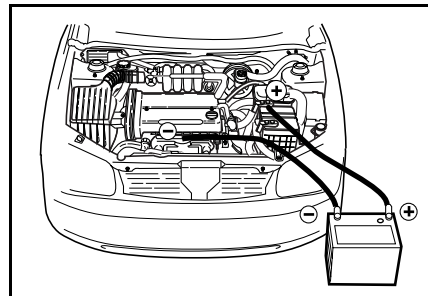

**▲ ПРЕДУПРЕЖДЕНИЕ**

Не подключайте оставшийся конец второго удлинительного провода к отрицательному (-) выводу разряженной батареи.

- Этот зажим следует закрепить на каком-либо металлическом кронштейне двигателя.
- Этот кронштейн должен располагаться как можно дальше от аккумуляторной батареи.

Подключение последнего зажима к отрицательному выводу разряженной аккумуляторной батареи может привести к образованию электрической дуги или взрыву аккумуляторной батареи.

Это может привести к травмированию людей и повреждению деталей автомобиля.

4. Вторым свободным концом отрицательного провода служит для заземления и подключается к какому-либо металлическому кронштейну двигателя.
5. В процессе заряда разряженной батареи допускается работа двигателя автомобиля, от батареи которого производится запуск двигателя.

#### ПРИМЕЧАНИЕ

**Интервал между попытками завести автомобиль с разряженной аккумуляторной батареей должен составлять не менее минуты, а продолжительность каждой попытки – не более 15 секунд.**

После успешного запуска двигателя:

1. Аккуратно отсоедините концы отрицательного провода (-). Начинать нужно с автомобиля, у которого была разряжена аккумуляторная батарея. Не выключайте двигатель автомобиля.
2. Отсоедините зажим отрицательного провода от отрицательного вывода аккумуляторной батареи другого автомобиля.
3. Отсоедините зажимы провода с положительных выводов обеих аккумуляторных батарей. Положите удлинительные провода в багажник рядом с запасным колесом.
4. После запуска двигателя автомобиль должен находиться в движении приблизительно 20 минут. Это необходимо для полного заряда аккумуляторной батареи.
5. В случае повторного разряда батареи обратитесь к авторизованному дилеру Chevrolet.

## БУКСИРОВКА АВТОМОБИЛЯ

При необходимости буксировки автомобиля рекомендуется обратиться к авторизованному дилеру Chevrolet или в специальную службу транспортировки.

### ПРЕДУПРЕЖДЕНИЕ

- Запрещается перевозить пассажиров в буксируемом автомобиле.
- При буксировке автомобиля запрещается превышать безопасную или разрешенную в данных случаях скорость.
- Запрещается буксировать автомобиль с неисправными деталями, которые не полностью закреплены на автомобиле или в его салоне.

**Несоблюдение данных мер безопасности может привести к тяжелым телесным повреждениям.**



### **Буксировка автомобиля методом частичной погрузки**

1. Включите аварийную световую сигнализацию.
2. Поверните ключ зажигания в положение АСС.
3. Установите рычаг механической коробки передач или переключатель автоматической трансмиссии в нейтральное положение (NEUTRAL).
4. Снимите автомобиль со стояночного тормоза.

#### **▲ ВНИМАНИЕ**

При буксировке автомобиля методом погрузки задней оси на эвакуатор под передние колеса необходимо устанавливать буксировочную тележку.

- Буксировка может осуществляться только с поднятыми передними колесами.

Буксировка автомобиля с опорой передних колес на дорогу может привести к серьезным повреждениям коробки передач автомобиля.

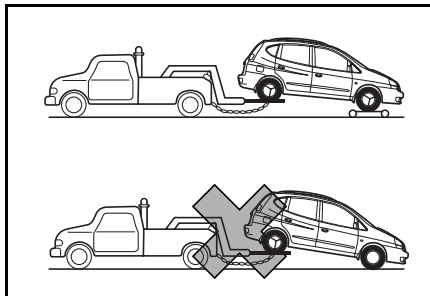

5. После установки под передние колеса буксировочной тележки автомобиль можно буксировать.

#### **▲ ВНИМАНИЕ**

- Для буксировки автомобиля нельзя использовать стропы.
- Вместо этого воспользуйтесь подъемником с плоской платформой.

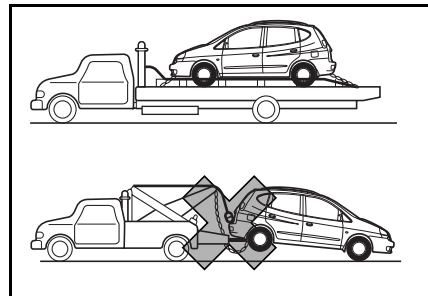

### **БУКСИРОВКА В ЭКСТРЕННЫХ СЛУЧАЯХ**

При невозможности вызова эвакуатора буксировка автомобиля осуществляется при помощи аварийного буксировочного троса, прикрепляемого к проушинам под бампером автомобиля.

#### **Буксировочная проушина в передней части автомобиля**

Буксировочные проушины расположены под бампером автомобиля. Для управления рулем и тормозами буксируемого автомобиля в нем должен находиться водитель.

Буксировка таким способом может осуществляться только по дороге с твердым покрытием, на короткие расстояния и при малой скорости.

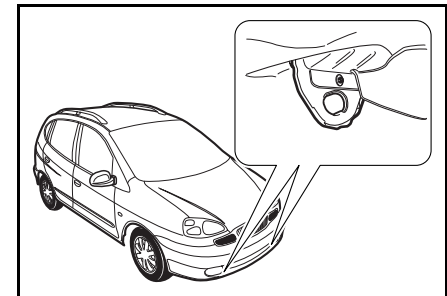

При этом колеса, оси, трансмиссия, рулевое управление и тормозные механизмы автомобиля должны быть исправными.

### ВНИМАНИЕ

Во время буксировки автомобиля при помощи буксировочного троса имеется вероятность поломки некоторых деталей автомобиля.

Во избежание поломок:

- Буксировка за буксирные крюки должна осуществляться только при отсутствии другого буксировочного оборудования.
- Рекомендуется буксировать автомобиль за его переднюю часть.
- Буксировочный трос не должен попадать на бампер.
- Убедитесь в надежности крепления обоих концов троса к буксирным крюкам. Для этого натяните буксировочный трос.
- Буксировка с помощью буксировочного троса может привести к поломке автоматической трансмиссии. Для буксировки автомобиля с автоматической коробкой передач рекомендуется воспользоваться эвакуатором с плоской платформой или подъемником.
- Автомобиль должен двигаться с умеренной скоростью и без резких рывков.



### ПРЕДУПРЕЖДЕНИЕ

Будьте осторожны, т.к. при буксировке тросом контроль над буксируемым автомобилем может быть потерян.

- Нельзя осуществлять буксировку автомобиля с поврежденными колесами, осми, коробкой передач, системой рулевого управления и тормозами.
- Во время буксировки автомобиля не выключайте выключатель зажигания, т.к. это приведет к блокировке рулевой колонки и потере контроля над автомобилем.

### Задний буксировочный крюк

Буксировочный крюк в задней части автомобиля используется для буксировки других автомобилей. Им следует пользоваться только в экстренных случаях (например, для вытаскивания другого автомобиля из канавы, сугроба или грязи).

При буксировке усилие должно быть направлено строго вдоль оси автомобиля. Не допускайте приложения усилия под углом к оси автомобиля. Во избежание аварий не допускайте резкого ослабления натяжения троса.

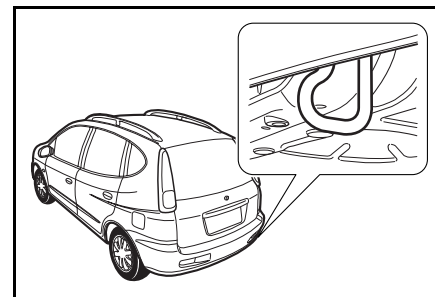

**КРЕПЕЖНЫЙ КРЮК**

Этот крюк используется только для крепления автомобиля при транспортировке. Использовать крепежный крюк для буксировки запрещено.

**⚠ ПРЕДУПРЕЖДЕНИЕ**

- Не используйте крепежный крюк автомобиля для буксировки.

В противном случае возможно повреждение автомобиля.

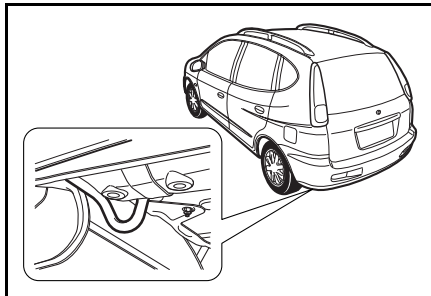
**РАСКАЧИВАНИЕ  
ЗАСТРЯВШЕГО АВТОМОБИЛЯ  
„ВПЕРЕД-НАЗАД”**

Если автомобиль застрял в снегу, грязи или другом нетвердом грунте, выполните следующие действия.

1. Поверните рулевое колесо до упора сначала направо, потом налево. Это позволит расчистить колею около передних колес.
2. Последовательно переключайте передачи с заднего хода на передачу движения вперед.
3. Старайтесь поддерживать буксование колес на минимальном уровне.
4. Во время переключения передач отпускайте педаль акселератора.
5. При включении передачи слегка нажмите на педаль акселератора.

Если описанные выше действия не дали результата, возможно, следует прибегнуть к буксировке. См. пункт „БУКСИРОВКА АВТОМОБИЛЯ” выше в этом разделе.

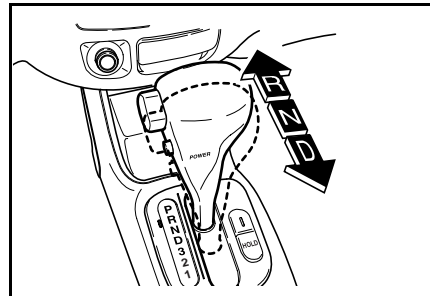
**⚠ ПРЕДУПРЕЖДЕНИЕ**

При раскачивании автомобиля „вперед-назад” в случае его застревания:

- Убедитесь, что рядом с автомобилем нет людей, строений или других объектов.

При раскачивании автомобиль может внезапно тронуться, что может привести к нанесению ущерба окружающим объектам или травмированию находящихся рядом людей.

**ПРИМЕЧАНИЕ**

При попытке выгнать автомобиль, раскачивая его „вперед-назад”, во избежание поломки коробки передач или других частей автомобиля следует соблюдать определенные меры предосторожности.

- Не нажимайте педаль акселератора при переключении передач или до полного включения требуемой передачи.
- Не заводите двигатель автомобиля и не вращайте колеса.
- Если автомобиль не удалось выгнать своими силами, возможно, следует прибегнуть к буксировке.

## ПЕРЕГРЕВ ДВИГАТЕЛЯ

Если указатель температуры охлаждающей жидкости указывает на перегрев двигателя или при наличии других признаков перегрева:

1. Остановите автомобиль.
2. Выключите систему кондиционирования воздуха.
3. Дайте двигателю поработать на холостом ходу в течение нескольких минут.
4. Проверьте работу вентилятора системы охлаждения двигателя.



### ПРЕДУПРЕЖДЕНИЕ

При появлении пара отойдите на безопасное расстояние от автомобиля и дайте двигателю остыть. Пар может вызвать серьезные ожоги.

### ПРИМЕЧАНИЕ

Включенная система кондиционирования воздуха при движении по холмистой местности или в тяжелых дорожных условиях может привести к перегреву двигателя.

Если вентилятор не вращается и появился пар:

1. Выключите двигатель.
2. Покиньте автомобиль и отойдите от него, не открывая капот.
3. Подождите некоторое время, пока двигатель не остынет.
4. После прекращения выхода пара из-под капота осторожно откройте капот.
5. При первой возможности обратитесь к авторизованному дилеру Chevrolet.

Если вентилятор исправен и пар не появляется:

1. Осторожно откройте капот.
2. Оставьте двигатель работающим на холостом ходу, пока он не остынет.
3. Проверьте уровень охлаждающей жидкости.

Если вентилятор исправен, а температура двигателя не снижается:

1. Заглушите двигатель.
2. Осторожно откройте капот.
3. Дождитесь остывания двигателя.
4. Проверьте уровень охлаждающей жидкости.

При низком уровне охлаждающей жидкости проверьте наличие подтеков в следующих местах:

1. Радиатор.
2. Шланги радиатора.
3. Соединения радиатора.
4. Шланги нагревателя.
5. Соединения отопителя.
6. Водяной насос системы охлаждения.

При обнаружении течи или другой неисправности или при продолжающемся понижении уровня охлаждающей жидкости немедленно обратитесь к авторизованному дилеру Chevrolet. Запрещается эксплуатировать автомобиль до устранения неисправностей.



**ПРЕДУПРЕЖДЕНИЕ**

Горячая охлаждающая жидкость и пар находятся в системе охлаждения под высоким давлением. Выброс охлаждающей жидкости или пара может привести к получению серьезных травм.

- Не снимайте крышки расширительного бачка или радиатора при горячем двигателе.



# 6

## СЕРВИСНЫЕ РАБОТЫ И УХОД ЗА АВТОМОБИЛЕМ

- 
- МЕРЫ БЕЗОПАСНОСТИ ..... 6-2
  - ПРОВЕРКИ ..... 6-3
  - МОТОРНЫЙ ОТСЕК ..... 6-4
  - МОТОРНОЕ МАСЛО ..... 6-6
  - ОХЛАЖДАЮЩАЯ ЖИДКОСТЬ ..... 6-8
  - ТОРМОЗНАЯ ЖИДКОСТЬ И РАБОЧАЯ ЖИДКОСТЬ  
ПРИВОДА СЦЕПЛЕНИЯ ..... 6-10
  - МАСЛО МЕХАНИЧЕСКОЙ КОРОБКИ ПЕРЕДАЧ ..... 6-12
  - РАБОЧАЯ ЖИДКОСТЬ АВТОМАТИЧЕСКОЙ  
КОРОБКИ ПЕРЕДАЧ ..... 6-13
  - РАБОЧАЯ ЖИДКОСТЬ РУЛЕВОГО УСИЛИТЕЛЯ ..... 6-14
  - ЖИДКОСТЬ ОМЫВАТЕЛЯ ВЕТРОВОГО СТЕКЛА ..... 6-16
  - СТЕКЛООЧИСТИТЕЛИ ..... 6-16
  - ВОЗДУШНЫЙ ФИЛЬТР ..... 6-17
  - СВЕЧИ ЗАЖИГАНИЯ ..... 6-18
  - РЕМЕНЬ ПРИВОДА НАВЕСНЫХ АГРЕГАТОВ ..... 6-20
  - АККУМУЛЯТОРНАЯ БАТАРЕЯ ..... 6-21
  - ТОРМОЗНАЯ ПЕДАЛЬ ..... 6-22
  - ПЕДАЛЬ СЦЕПЛЕНИЯ ..... 6-23
  - СТОЯНОЧНЫЙ ТОРМОЗ ..... 6-23
  - КАТАЛИТИЧЕСКИЙ НЕЙТРАЛИЗАТОР ..... 6-24
  - КОЛЕСА И ШИНЫ ..... 6-25
  - ФИЛЬТР КОНДИЦИОНЕРА ВОЗДУХА ..... 6-28
  - ПЛАВКИЕ ПРЕДОХРАНИТЕЛИ ..... 6-29
  - ПРИБОРЫ ОСВЕЩЕНИЯ ..... 6-33
  - УХОД ЗА АВТОМОБИЛЕМ ..... 6-38

## МЕРЫ БЕЗОПАСНОСТИ

Выполняя любую проверку или техническое обслуживание автомобиля, принимайте меры предосторожности для уменьшения риска получения травм или повреждения деталей.

Общие меры безопасности при техобслуживании автомобиля:

- Не производите ремонт при неостывшем двигателе.

### ПРЕДУПРЕЖДЕНИЕ

**Каталитический нейтрализатор выхлопных газов и другие компоненты выхлопной системы во время работы двигателя могут стать очень горячими.**

**Прикосновение к соответствующим частям во время работы двигателя может привести к тяжелым ожогам.**

- Не находитесь под автомобилем, установленным на домкрат. При необходимости проведения ремонта под днищем автомобиля должны быть установлены безопасные опоры.
- Не допускайте попадания тлеющих, горящих веществ и искр на аккумуляторную батарею, топливо и детали топливной аппаратуры.

- Не устанавливайте и не демонтируйте аккумуляторную батарею или любые электрические/электронные компоненты при включенном зажигании.
- При подключении проводов аккумуляторной батареи обращайтесь особое внимание на их полярность. Не подключайте положительный провод к отрицательному выводу и наоборот.
- Следует помнить, что аккумуляторная батарея, провода зажигания и электрические соединения автомобиля находятся под высоким током или напряжением. Соблюдайте осторожность во избежание удара током.

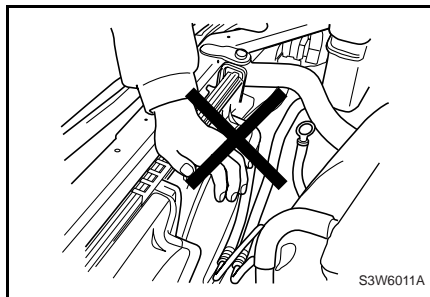

S3W6011A



### ПРЕДУПРЕЖДЕНИЕ

- **Перед тем как открыть капот, выключите зажигание и выньте ключ. Прикосновение к токоведущим частям при включенном зажигании может привести к удару током или ожогам.**



### ПРЕДУПРЕЖДЕНИЕ

**При работе с моторным отсеком снимите свободную одежду и украшения, которые могут быть затянуты движущимися деталями двигателя, и не приближайтесь к вентилятору, ремням и другим движущимся деталям.**

- При работе двигателя в замкнутом пространстве, например в гараже, обеспечьте достаточную вентиляцию.
- Храните отработанное масло, охлаждающую жидкость и другие технические жидкости вне досягаемости детей и домашних животных.
- Не выбрасывайте пустые контейнеры из-под масла и других жидкостей или содержащие отработанное масло или жидкость вместе с домашними отходами. Используйте только разрешенные в данном регионе способы утилизации автомобильных отходов.

## ПРОВЕРКИ

Для безопасной и надежной эксплуатации автомобиля необходимо выполнять периодическую проверку его наружных деталей, салона и моторного отсека.

### **НАРУЖНЫЕ ДЕТАЛИ**

#### **Шины**

- Необходимо проверять, чтобы шины были накачаны до рекомендованного давления. (См. раздел „КОЛЕСА И ШИНЫ”)
- Проверьте отсутствие трещин, порезов и иных повреждений протектора и боковин шин.
- Проверьте отсутствие посторонних предметов, застрявших в протекторе.

#### **Колеса**

- Проверьте правильность затяжки колесных гаек и болтов. (См. раздел „ЗАМЕНА ПОВРЕЖДЕННОГО КОЛЕСА”)

#### **Приборы освещения**

- Проверьте правильность функционирования передних и задних фар, габаритных огней, указателей поворота, стоп-сигналов и противотуманных фар.

#### **Жидкости**

- Проверьте уровень жидкости во всех резервуарах, расположенных в моторном отсеке.

#### **Стеклоочистители**

- Проверьте состояние стеклоочистителей и резиновых прокладок (включая очиститель заднего стекла при его наличии).

## В САЛОНЕ

#### **Рулевое управление**

- Проверьте люфт рулевого колеса.

#### **Стояночный тормоз**

- Проверьте подвижность рычага стояночного тормоза.

#### **Панель управления**

- Проверьте правильность функционирования всех приборов, указателей и сигнальных ламп на панели управления.

#### **Зеркала**

- Убедитесь, что отражающая поверхность всех трех зеркал является ровной и чистой.
- Проверьте регулировку зеркал.

#### **Органы управления**

- Проверьте свободный ход и усилие педалей сцепления и тормозного механизма.

## МОТОРНЫЙ ОТСЕК

### МОДЕЛЬ 2.0 ДОНС

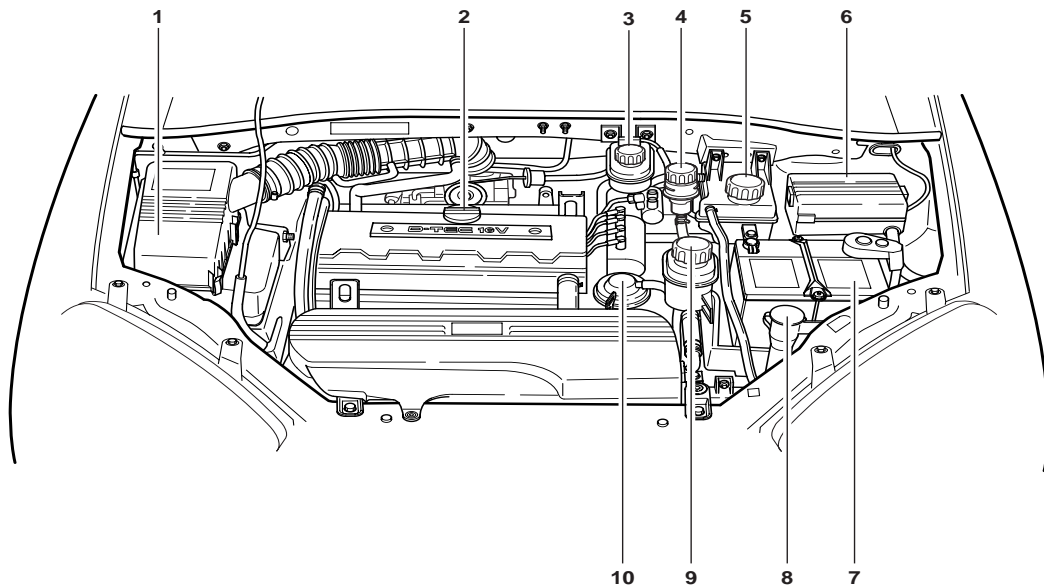

- |   |  |  |
|---|--|--|
| 1. Воздухоочиститель                        | 5. Расширительный бачок системы охлаждения | 9. Резервуар рабочей жидкости рулевого усилителя |
| 2. Крышка маслозаливной горловины двигателя | 6. Блок плавких предохранителей            | 10. Масляный щуп двигателя                       |
| 3. Бачок главного тормозного цилиндра       | 7. Аккумуляторная батарея                  |  |
| 4. Бачок гидропривода сцепления             | 8. Бачок омывателя                         |  |

МОДЕЛЬ 1.6 ДОНС

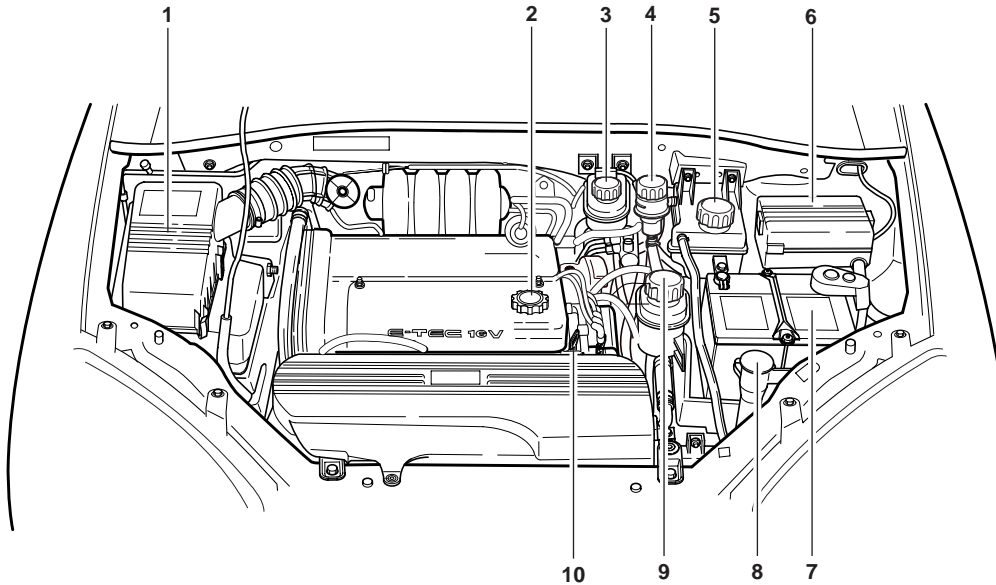

- |   |  |  |
|---|--|--|
| 1. Воздухоочиститель                        | 5. Расширительный бачок системы охлаждения | 9. Резервуар рабочей жидкости рулевого усилителя |
| 2. Крышка маслозаливной горловины двигателя | 6. Блок плавких предохранителей            | 10. Масляный щуп двигателя                       |
| 3. Бачок главного тормозного цилиндра       | 7. Аккумуляторная батарея                  |  |
| 4. Бачок гидропривода сцепления             | 8. Бачок омывателя                         |  |

## МОТОРНОЕ МАСЛО

Для обеспечения нормальной работы двигателя необходимо следить за уровнем моторного масла.

При эксплуатации двигателя расходуется определенное количество моторного масла.

Поэтому необходимо регулярно проверять уровень масла, например, при каждой заправке.

Если загорается сигнализатор падения давления в системе смазки двигателя (  ), необходимо немедленно проверить уровень моторного масла.

### ПРОВЕРКА УРОВНЯ МОТОРНОГО МАСЛА

1. Припаркуйте автомобиль на ровной горизонтальной площадке.
2. После остановки двигателя подождите несколько минут, чтобы масло стекло в картер. При холодном двигателе время стекания масла увеличивается.
3. Выньте масляный щуп и вытрите его.
4. Вставьте масляный щуп в штуцер до упора.
5. Снова выньте масляный щуп.
6. Проверьте, что жидкость на масляном щупе является прозрачной.
7. Проверьте уровень масла на масляном щупе. Уровень масла должен находиться между отметками MIN и MAX.
8. Если уровень ниже отметки MIN, добавьте необходимое количество масла той же марки и вязкости, что и в двигателе, чтобы поднять уровень масла до максимального. Превышение отметки MAX недопустимо.

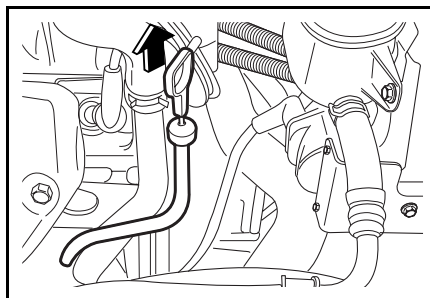



**⚠ ПРЕДУПРЕЖДЕНИЕ**

Моторное масло является раздражителем и при проглатывании может вызвать отравление или смерть.

- Храните охлаждающую жидкость вне досягаемости детей.
- Избегайте регулярного или длительного контакта моторного масла с кожей.
- После работы с моторным маслом промывайте открытые участки кожи мылом или специальным очистителем.

**⚠ ПРЕДУПРЕЖДЕНИЕ**

Добавление слишком большого количества моторного масла может повлиять на работу двигателя.

- Не допускайте превышения уровня масла выше метки MAX на масляном щупе.

Превышение максимального уровня моторного масла может иметь следующие последствия:

- Увеличение расхода масла.
- Загрязнение свечей зажигания.
- Образование чрезмерного нагара в двигателе.

**ЗАМЕНА МОТОРНОГО МАСЛА И МАСЛЯНОГО ФИЛЬТРА**

При загрязнении моторное масло теряет смазывающую способность. Следите за тем, чтобы замена моторного масла производилась в соответствии с регламентом технического обслуживания. При каждой замене моторного масла также должна производиться замена фильтра. В тяжелых условиях эксплуатации замена масла и масляного фильтра должна производиться чаще, чем это рекомендуется в регламенте обычного технического обслуживания.

Под тяжелыми условиями эксплуатации подразумевается, в частности:

- Частое начало движения при непрогретом двигателе.



- Преодоление значительного расстояния в условиях пробок.
- Частые поездки на небольшие расстояния.
- Частая эксплуатация при отрицательной наружной температуре.
- Длительная работа двигателя на холостом ходу.
- Частое вождение на малой скорости.
- Движение по пыльным дорогам.

**⚠ ПРЕДУПРЕЖДЕНИЕ**

Моторное масло и масляные емкости потенциально опасны.

- Избегайте регулярного или длительного контакта с моторным маслом.
- После работы с моторным маслом очищайте кожу и ногти мылом или специальным очистителем. Храните моторное масло и другие токсичные вещества вне досягаемости детей.

Моторное масло приводит к раздражению кожи, при проглатывании может вызвать отравление или смерть.

**⚠ ВНИМАНИЕ**

Использование нерекомендованного моторного масла или химических добавок (присадок) может привести к поломке двигателя.

- Перед применением каких-либо присадок к моторному маслу проконсультируйтесь с авторизованным дилером Chevrolet.

**⚠ ВНИМАНИЕ**

- Не утилизируйте отработанное масло и фильтры вместе с домашними отходами.
- Используйте только разрешенные в данном регионе способы утилизации автомобильных отходов.

Отработанное моторное масло и масляные фильтры содержат ядовитые вещества, которые могут нанести ущерб здоровью людей и окружающей среде.

**ТЕХНИЧЕСКОЕ ОБСЛУЖИВАНИЕ И ЗАПРАВочНЫЕ ОБЪЕМЫ****Регламент технического обслуживания**

См. раздел „ПЕРИОДИЧЕСКОЕ ТЕХНИЧЕСКОЕ ОБСЛУЖИВАНИЕ” в руководстве по сервисным работам.

**Заправочный объем моторного масла**

Для получения информации о рекомендуемой охлаждающей жидкости и заправочном объеме см. раздел „КАРТА СМАЗКИ”.

**ОХЛАЖДАЮЩАЯ ЖИДКОСТЬ**

Система охлаждения автомобиля заполнена охлаждающей жидкостью на основе этиленгликоля.

При правильном соотношении ингредиентов эта жидкость эффективно защищает систему отопления и охлаждения от коррозии и замерзания.

При холодном двигателе уровень охлаждающей жидкости в расширительном бачке должен находиться между отметками MIN и MAX. Уровень охлаждающей жидкости повышается при повышении температуры двигателя и понижается при его охлаждении.

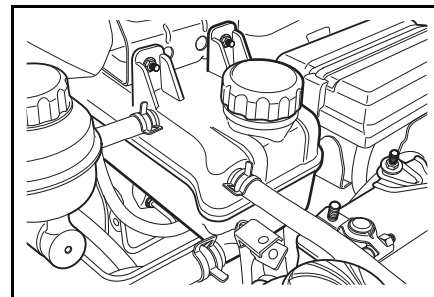

**⚠ ВНИМАНИЕ**

Добавление в систему охлаждения водопроводной воды или неправильных ингредиентов может повредить систему охлаждения.

- Не используйте в качестве охлаждающей жидкости водопроводную воду, спиртосодержащий или метаноловый антифриз.
- Допустимо применение только смеси дистиллированной воды и соответствующего антифриза, подходящего для данного автомобиля, в соотношении 56:44.

В противном случае возможен перегрев или возгорание двигателя.

**КОНЦЕНТРАЦИЯ ОХЛАЖДАЮЩЕЙ ЖИДКОСТИ**

| Климат               | Антифриз (%) | Вода (%) |
|----------------------|--------------|----------|
| Умеренный            | 44%          | 56%      |
| Чрезвычайно холодный | 52%          | 48%      |

**⚠ ПРЕДУПРЕЖДЕНИЕ**

Горячая охлаждающая жидкость и пар могут вырваться из системы охлаждения двигателя под высоким давлением, что может вызвать серьезные травмы.

- Не снимайте крышку расширительного бачка или радиатора при горячем двигателе.

**⚠ ВНИМАНИЕ**

Охлаждающая жидкость является опасным веществом.

- Избегайте регулярного или длительного контакта с охлаждающей жидкостью.
- После контакта с охлаждающей жидкостью очищайте кожу и ногти мылом или специальным очистителем.
- Храните охлаждающую жидкость вне досягаемости детей.
- Охлаждающая жидкость приводит к раздражению кожи, при проглатывании может вызвать отравление или смерть.

Если уровень охлаждающей жидкости падает ниже отметки MIN, залейте в радиатор дистиллированную воду и рекомендованный антифриз в соотношении 56:44.

Для защиты автомобиля в очень холодную погоду соотношение воды и антифриза должно составлять 48:52.

## ТЕХНИЧЕСКОЕ ОБСЛУЖИВАНИЕ И ЗАПРАВОЧНЫЕ ОБЪЕМЫ

### Регламент технического обслуживания

См. раздел „ПЕРИОДИЧЕСКОЕ  
ТЕХНИЧЕСКОЕ ОБСЛУЖИВАНИЕ”  
в руководстве по сервисным работам.

### Заправочный объем охлаждающей жидкости

Для получения информации о рекомендуемой  
охлаждающей жидкости и заправочном  
объеме см. раздел „КАРТА СМАЗКИ”.

#### **▲ ВНИМАНИЕ**

**Добавление охлаждающей жидкости  
должно производиться не чаще, чем  
рекомендуется. Возникновение  
необходимости в более частой доливке  
охлаждающей жидкости может  
свидетельствовать о неисправности  
системы охлаждения двигателя.**

**Для проверки системы охлаждения  
обратитесь к авторизованному дилеру  
Chevrolet.**

## ТОРМОЗНАЯ ЖИДКОСТЬ И РАБОЧАЯ ЖИДКОСТЬ ПРИВОДА СЦЕПЛЕНИЯ

В автомобиле имеется резервуар для тормозной  
жидкости и резервуар для рабочей жидкости привода  
сцепления.

Тормозная жидкость и рабочая жидкость привода  
сцепления поглощают влагу. Чрезмерное количество  
влаги в тормозной жидкости может уменьшить  
эффективность гидравлической системы тормозного  
механизма и сцепления. Для предотвращения  
коррозии гидравлической системы жидкость следует  
заменять в соответствии с приведенными в данном  
руководстве инструкциями.

Следует использовать только рекомендуемые нами  
тормозную жидкость и рабочую жидкость привода  
сцепления. Резервуар должен оставаться заполненным  
до необходимого уровня. Не допускайте падения этого  
уровня ниже отметки MIN или повышения выше  
отметки MAX.

Низкий уровень жидкости в резервуаре тормозной  
жидкости может указывать на наличие утечки  
в тормозной системе или на износ тормозных колодок  
или накладок. Чтобы определить, нуждается ли  
гидравлическая тормозная система в ремонте,  
обратитесь к авторизованному дилеру Chevrolet.  
После проведения ремонта долейте в систему  
тормозную жидкость (если это требуется).  
При падении уровня тормозной жидкости ниже  
допустимого включается сигнализатор неисправности  
тормозной системы (ⓈⓂ). См. раздел  
„СИГНАЛИЗАТОР НЕИСПРАВНОСТИ  
ТОРМОЗНОЙ СИСТЕМЫ”.

## ДОЛИВКА ТОРМОЗНОЙ ЖИДКОСТИ И РАБОЧЕЙ ЖИДКОСТИ ГИДРОПРИВОДА СЦЕПЛЕНИЯ

1. Удалите все загрязнения вокруг колпачка  
резервуара.

#### **▲ ВНИМАНИЕ**

- Прежде чем снять крышку резервуара,  
убедитесь, что поверхность вокруг  
крышки полностью очищена.

**Загрязнение тормозной жидкости  
и рабочей жидкости гидропривода  
сцепления может нарушить работу  
системы, что приведет к дорогостоящему  
ремонту.**

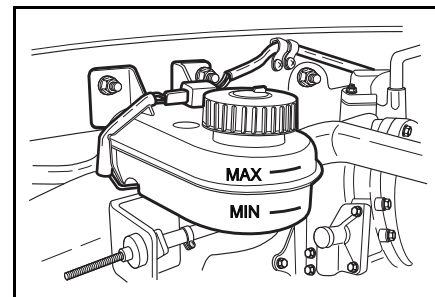

2. Отвинтите крышку бачка.
3. Заполните резервуар до отметки MAX рекомендованной тормозной жидкостью/ рабочей жидкостью гидропривода сцепления. Будьте внимательны, чтобы не пролить жидкость на окрашенные поверхности. При попадании жидкости на окрашенные поверхности немедленно промойте холодной водой.

**⚠ ВНИМАНИЕ**

Избыток тормозной жидкости/рабочей жидкости гидропривода сцепления может привести к возгоранию.

- Не переполняйте резервуар.

Возгорание двигателя может вызвать травмирование, повреждение деталей автомобиля и другого имущества.

4. Завинтите крышку резервуара.

**⚠ ВНИМАНИЕ**

- Не утилизируйте отработанную тормозную жидкость/рабочую жидкость гидропривода сцепления вместе с домашними отходами.
- Используйте только разрешенные в данном регионе способы утилизации автомобильных отходов.

Отработанные тормозная жидкость/ рабочая жидкость гидропривода сцепления и их емкости потенциально опасны. Они могут нанести ущерб здоровью и окружающей среде.

**⚠ ВНИМАНИЕ**

Тормозная жидкость и рабочая жидкость гидропривода сцепления являются раздражающими веществами и могут вызвать раздражение кожи и слизистой оболочки глаз.

- Избегайте попадания тормозной жидкости/рабочей жидкости гидропривода сцепления на кожу или в глаза. В случае попадания немедленно тщательно промойте пораженную область мылом или специальным очистителем.

## ТЕХНИЧЕСКОЕ ОБСЛУЖИВАНИЕ И ЗАПРАВОЧНЫЕ ОБЪЕМЫ

### Регламент технического обслуживания

См. раздел „ПЕРИОДИЧЕСКОЕ ТЕХНИЧЕСКОЕ ОБСЛУЖИВАНИЕ” в руководстве по сервисным работам.

### Заправочный объем тормозной жидкости/ рабочей жидкости привода сцепления

Для получения информации о рекомендуемой охлаждающей жидкости и заправочном объеме см. раздел „КАРТА СМАЗКИ”.

## МАСЛО МЕХАНИЧЕСКОЙ КОРОБКИ ПЕРЕДАЧ

### ПРОВЕРКА УРОВНЯ МАСЛА В МЕХАНИЧЕСКОЙ КОРОБКЕ ПЕРЕДАЧ

1. Выключите двигатель.
2. Дождитесь остывания коробки передач. Температура коробки передач должна быть такой, чтобы до нее можно было дотронуться.

#### ВНИМАНИЕ

Перед выполнением работ удостоверьтесь, что температура трансмиссии достаточно низка для безопасного прикосновения.

Прикосновение к горячим деталям двигателя, трансмиссии или брызги горячей жидкости могут вызвать серьезные ожоги.

Ремонт двигателя до его достаточного охлаждения может привести к телесным повреждениям.

3. Отвинтите пробку маслозаливного отверстия картера трансмиссии.
4. Удостоверьтесь, что жидкость достигает нижнего края маслозаливного отверстия.
5. Если уровень жидкости понижен, добавьте жидкость, пока она не начнет вытекать из отверстия.
6. После заполнения картера трансмиссии до необходимого уровня надежно завинтите пробку.
7. Осмотрите коробку передач на предмет подтеков или повреждений.

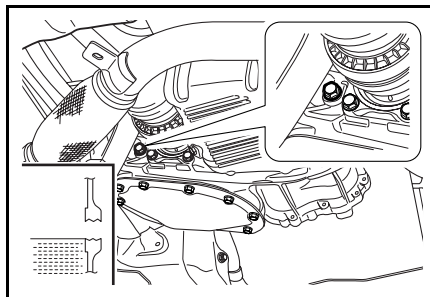

## ТЕХНИЧЕСКОЕ ОБСЛУЖИВАНИЕ И ЗАПРАВОЧНЫЕ ОБЪЕМЫ

### Регламент технического обслуживания

См. раздел „ПЕРИОДИЧЕСКОЕ ТЕХНИЧЕСКОЕ ОБСЛУЖИВАНИЕ” в руководстве по сервисным работам.

### Заправочный объем масла механической коробки передач

Для получения информации о рекомендуемой охлаждающей жидкости и заправочном объеме см. раздел „КАРТА СМАЗКИ”.

## РАБОЧАЯ ЖИДКОСТЬ АВТОМАТИЧЕСКОЙ ТРАНСМИССИИ\*

Для обеспечения нормального функционирования и долговечности автоматической трансмиссии необходимо поддерживать рабочую жидкость трансмиссии на достаточном уровне.

Слишком высокий или слишком низкий уровень рабочей жидкости может привести к возникновению неисправности.

Уровень рабочей жидкости необходимо проверять при работающем двигателе.

Селектор автоматической коробки передач должен находиться в положении Р. Двигатель и коробка передач должны быть прогреты до нормальной рабочей температуры. Автомобиль должен быть припаркован на ровной горизонтальной площадке.

Нормальная рабочая температура жидкости автоматической коробки передач будет достигнута после приблизительно 10 минут движения.

### ПРОВЕРКА УРОВНЯ РАБОЧЕЙ ЖИДКОСТИ В АВТОМАТИЧЕСКОЙ ТРАНСМИССИИ

Если жидкость не прозрачна или изменила цвет, необходимо заменить как саму жидкость, так и фильтр.

Уменьшение уровня жидкости указывает на утечку в автоматической трансмиссии. В этом случае необходимо как можно скорее обратиться к авторизованному дилеру Chevrolet для ремонта.

#### ВНИМАНИЕ

- Следите за тем, чтобы в рабочую жидкость трансмиссии не попадала грязь или посторонние вещества.

**Загрязненная жидкость может вызвать серьезную поломку автоматической трансмиссии и привести к дорогостоящему ремонту.**

1. Запустите двигатель.
2. Прогрейте двигатель, чтобы температура рабочей жидкости автоматической трансмиссии достигла приблизительно 40 °С.
3. Переведите рычаг селектора переключателя из положения „Р” в положение „1” и снова в „Р”. В каждом положении в течение нескольких секунд подождите, пока выбранная передача не будет включена полностью.
4. Отвинтите пробку маслозаливного отверстия картера трансмиссии.

#### ВНИМАНИЕ

**Прикосновение к горячим деталям двигателя, трансмиссии или брызги горячей жидкости могут вызвать серьезные ожоги.**

- Будьте осторожны при проверке уровня жидкости.

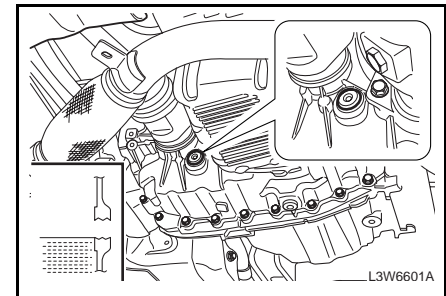

- Удостоверьтесь, что жидкость достигает нижнего края маслосливного отверстия.
- Если уровень жидкости понижен, добавьте жидкость, пока она не начнет вытекать из отверстия.

**ПРИМЕЧАНИЕ**

Необходимость добавления более чем 1,5 литров рабочей жидкости может говорить о наличии утечки в трансмиссии.

Для проверки автоматической коробки передач обратитесь к авторизованному дилеру Chevrolet.

- После заполнения картера трансмиссии до необходимого уровня надежно завинтите пробку.

**ВНИМАНИЕ**

Слишком большое количество жидкости приведет к снижению эксплуатационных показателей автомобиля.

- Не добавляйте избыточное количество рабочей жидкости автоматической трансмиссии.

Это может повредить трансмиссию.

**ТЕХНИЧЕСКОЕ ОБСЛУЖИВАНИЕ И ЗАПРАВОЧНЫЕ ОБЪЕМЫ**

**Регламент технического обслуживания**

См. раздел „ПЕРИОДИЧЕСКОЕ ТЕХНИЧЕСКОЕ ОБСЛУЖИВАНИЕ” в руководстве по сервисным работам.

**Заправочный объем рабочей жидкости автоматической трансмиссии**

Для получения информации о рекомендуемой охлаждающей жидкости и заправочном объеме см. раздел „КАРТА СМАЗКИ”.

**РАБОЧАЯ ЖИДКОСТЬ РУЛЕВОГО УСИЛИТЕЛЯ  
ПРОВЕРКА УРОВНЯ РАБОЧЕЙ ЖИДКОСТИ РУЛЕВОГО УСИЛИТЕЛЯ**

Регулярно проверяйте уровень рабочей жидкости рулевого усилителя.

Резервуар рабочей жидкости рулевого усилителя находится рядом с аккумуляторной батареей.

**ВНИМАНИЕ**

- Не используйте автомобиль при отсутствии необходимого количества рабочей жидкости рулевого усилителя.

Это может повредить систему рулевого привода с усилителем и привести к дорогостоящему ремонту.



1. Выключите двигатель.
2. Проверьте уровень жидкости. Уровень жидкости в резервуаре должен находиться между отметками MIN и MAX.

Если уровень находится ниже отметки MIN, добавьте жидкость в соответствии с процедурой ниже.

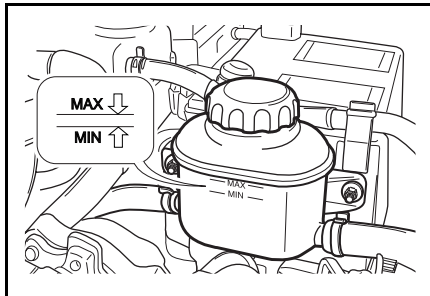

### ДОЛИВ РАБОЧЕЙ ЖИДКОСТИ РУЛЕВОГО УСИЛИТЕЛЯ

1. Очистите колпачок и верхнюю часть резервуара.
2. Отвинтите колпачок.
3. Добавьте рабочую жидкость рулевого усилителя. Убедитесь, что выдержан уровень между отметками MIN и MAX.
4. Завинтите колпачок.

#### **⚠ ВНИМАНИЕ**

**Слишком большое количество жидкости может вызвать возгорание или отслоение лакокрасочного покрытия.**

- Не переполняйте резервуар.

**Возгорание двигателя может вызвать травмирование, повреждение деталей автомобиля и другого имущества.**

### ТЕХНИЧЕСКОЕ ОБСЛУЖИВАНИЕ И ЗАПРАВочНЫЕ ОБЪЕМЫ

#### Регламент технического обслуживания

См. раздел „ПЕРИОДИЧЕСКОЕ ТЕХНИЧЕСКОЕ ОБСЛУЖИВАНИЕ” в руководстве по сервисным работам.

#### Заправочный объем рабочей жидкости рулевого усилителя

Для получения информации о рекомендуемой охлаждающей жидкости и заправочном объеме см. раздел „КАРТА СМАЗКИ”.

## ЖИДКОСТЬ ОМЫВАТЕЛЯ ВЕТРОВОГО СТЕКЛА

До начала движения проверьте, что жидкость омывателя ветрового стекла в резервуаре находится на необходимом уровне и имеет указанный в данном руководстве состав.

При холодной погоде не заполняйте резервуар жидкости омывателя ветрового стекла более чем три четверти.

При низкой температуре жидкость омывателя может замерзнуть и увеличиться в объеме. При переполнении резервуара место для расширения отсутствует, что может привести к раскалыванию или деформации резервуара.

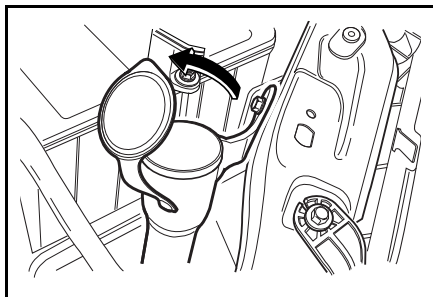

### ПРИМЕЧАНИЕ

**Для долива жидкости омывателя ветрового стекла:**

- **Используйте для этой цели только готовые к использованию жидкости омывателя.**
- **Не заполняйте резервуар водопроводной водой. Минеральные вещества, содержащиеся в водопроводной воде, могут закупорить отверстия омывателя ветрового стекла.**
- **Если температура воздуха может падать ниже 0, в жидкость омывателя ветрового стекла следует добавить достаточное количество незамерзающей жидкости.**

### ⚠ ВНИМАНИЕ

- **Не заливайте в резервуар омывателя ветрового стекла воду или охлаждающую жидкость радиатора. Это может привести к замерзанию жидкости и повреждению омывателя ветрового стекла. Охлаждающая жидкость радиатора может повредить омыватель ветрового стекла и краску автомобиля.**

## СТЕКЛООЧИСТИТЕЛИ

Правильно функционирующие стеклоочистители необходимы для хорошего обзора и безопасного вождения. Регулярно проверяйте состояние щеток стеклоочистителя. Заменяйте жесткие, треснувшие, поврежденные или слишком загрязненные щетки.

Посторонние вещества на ветровом стекле или щетках стеклоочистителя снижают эффективность очистки. Если щетки не удаляют грязь нужным образом, очистите ветровое стекло и щетки очистителем или более мягким моющим средством. Тщательно промойте их водой. При необходимости повторите процесс.

Удалить со стекла следы силикона невозможно. Поэтому не применяйте на ветровом стекле автомобиля полирующие средства с силиконом; в противном случае на стекле останутся ухудшающие видимость полосы.

Не используйте растворители, бензин, керосин или растворитель для краски для чистки стеклоочистителей. Они являются резкими веществами и могут повредить щетки и окрашенные поверхности.

## ЗАМЕНА ЩЕТОК СТЕКЛООЧИСТИТЕЛЯ

1. Нажмите и удерживайте держатель щетки стеклоочистителя.
2. Снимите щетку стеклоочистителя с держателя.
3. Установите новую щетку стеклоочистителя на держатель.

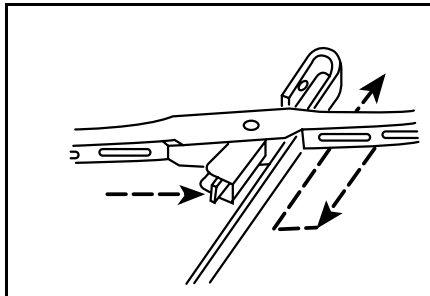

## ВОЗДУХООЧИСТИТЕЛЬ

Регулярно осматривайте и заменяйте воздухоочиститель в соответствии с регламентом технического обслуживания согласно описанной в данном руководстве процедуре.

### ⚠ ВНИМАНИЕ

Для нормальной работы двигателя необходим чистый воздух.

- Не пользуйтесь автомобилем без установки воздухоочистителя.

Эксплуатация автомобиля без правильно установленного воздухоочистителя может привести к поломке двигателя.

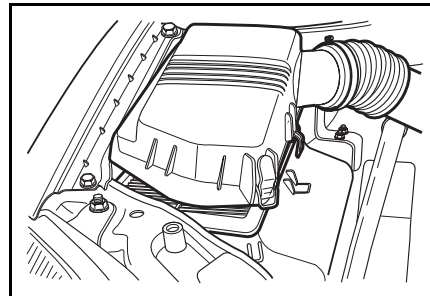

## ОЧИСТКА ВОЗДУХООЧИСТИТЕЛЯ

Если элемент воздухоочистителя загрязнился, очистите его следующим образом:

1. Встряхните элемент воздухоочистителя для удаления поверхностной пыли.
2. Очистите воздухоочиститель изнутри.
3. Во время очистки элемента накройте открытый корпус фильтра влажной тканью.
4. Для очистки воздушного фильтра направьте поток сжатого воздуха сквозь фильтр в направлении, обратном обычному движению воздуха.



S3W6251A

## РЕГЛАМЕНТ ТЕХНИЧЕСКОГО ОБСЛУЖИВАНИЯ

См. раздел „ПЕРИОДИЧЕСКОЕ ТЕХНИЧЕСКОЕ ОБСЛУЖИВАНИЕ” в руководстве по сервисным работам.

## СВЕЧИ ЗАЖИГАНИЯ

### СИСТЕМА ЗАЖИГАНИЯ

#### ПРЕДУПРЕЖДЕНИЕ

**Электронные системы зажигания находятся под большим напряжением, чем обычные системы.**

- **Не прикасайтесь к элементам системы зажигания. Прикосновение к элементам системы зажигания может вызвать удар током и привести к серьезным телесным повреждениям или смерти.**

Если Вы ощущаете снижение мощности автомобиля или повышение потребления топлива, выполните проверку и очистку свечей зажигания с помощью следующей процедуры.

#### ВНИМАНИЕ

**Свечи зажигания могут нагреться до чрезвычайно высокой температуры и вызвать серьезные травмы.**

- **Не прикасайтесь к горячим свечам зажигания.**

## ОСМОТР И ЗАМЕНА СВЕЧЕЙ ЗАЖИГАНИЯ

1. Когда двигатель остынет настолько, что до него можно будет дотронуться, отсоедините провод свечи зажигания, потянув за чехол, а не за провод.
2. С помощью свечного ключа 16 мм извлеките свечи из двигателя. Постарайтесь, чтобы в отверстия для свечи зажигания не попали посторонние предметы.
3. Проверьте, не пробиты ли изоляторы свечей зажигания. Если изолятор треснул или пробит, свечу необходимо заменить. Если изолятор исправен, его следует начисто протереть.
4. С помощью очень тонкой проволочной щетки очистите верхний контакт и электрод. После очистки отрегулируйте зазор, как показано на рисунке.

| Модель   | ТИП      | ЗАЗОР           |
|----------|----------|-----------------|
| 1.6 ДОНС | BKR6E-11 | 1,0 мм ~ 1,1 мм |
| 2.0 ДОНС | FLR8LDCU | 1,0 мм          |

5. Установите каждую свечу зажигания вручную, насколько это возможно.

#### ПРИМЕЧАНИЕ

Свечи следует заменять комплектом.

6. Затяните каждую свечу зажигания с усилием 25 Нм.
7. Плотно и надежно наденьте наконечник провода свечи зажигания на конец каждой свечи до щелчка. Убедитесь, что провода свечей зажигания надеты в правильном порядке.

#### ВНИМАНИЕ

- Если слишком сильно затягивать свечи зажигания, можно повредить резьбу в головке блока цилиндров.
- Недостаточное затягивание свечей зажигания может вызвать сильное нагревание свечей.

**И слишком сильное, и недостаточное затягивание свечей зажигания может повредить двигатель.**

#### РЕГЛАМЕНТ ТЕХНИЧЕСКОГО ОБСЛУЖИВАНИЯ

См. раздел „ПЕРИОДИЧЕСКОЕ ТЕХНИЧЕСКОЕ ОБСЛУЖИВАНИЕ” в руководстве по сервисным работам.

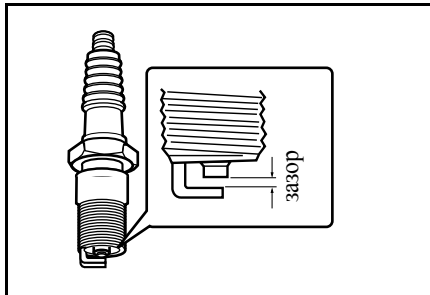

## РЕМЕНЬ ПРИВОДА

Для нормального функционирования генератора переменного тока, насоса усилителя рулевого управления и компрессора кондиционера ремень привода должен быть в хорошем состоянии и отрегулирован соответствующим образом. Изношенный, потрескавшийся или протертый ремень привода следует заменить.

### ВНИМАНИЕ

При нахождении ключа в замке зажигания существует риск непредвиденного запуска двигателя.

- Не оставляйте ключ в замке зажигания при проверке ремня привода.

Движущиеся детали в моторном отсеке могут вызвать серьезные травмы.

## ПРОВЕРКА РЕМНЯ ПРИВОДА

Для проверки натяжения ремня привода:

1. Несильно надавите большим пальцем в середине самого длинного отрезка ремня привода между двумя валами. Приложенное усилие должно составлять приблизительно 10 кгс.
2. Прогиб ремня привода, вызванный приложением усилия, должен составлять приблизительно 10 мм.
3. Если натяжение ремня недостаточно, обратитесь к авторизованному дилеру Chevrolet для его регулировки.

## РЕГЛАМЕНТ ТЕХНИЧЕСКОГО ОБСЛУЖИВАНИЯ

См. раздел „ПЕРИОДИЧЕСКОЕ ТЕХНИЧЕСКОЕ ОБСЛУЖИВАНИЕ” в руководстве по сервисным работам.

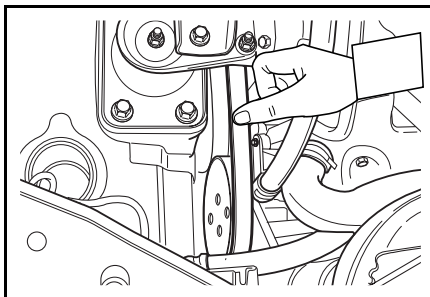

## АККУМУЛЯТОРНАЯ БАТАРЕЯ

Автомобиль оборудован аккумуляторной батареей, не требующей специального обслуживания.



### ПРЕДУПРЕЖДЕНИЕ

**Аккумуляторная кислота может вызвать серьезные ожоги, взорваться и повредить краску.**

- Избегайте попадания аккумуляторной кислоты на кожу и одежду.
- Не допускайте попадания горящих, тлеющих веществ или искр на аккумуляторную батарею.

## ОЧИСТКА ПОЛЮСНЫХ ВЫВОДОВ АККУМУЛЯТОРНОЙ БАТАРЕИ

1. Гаечным ключом ослабьте и удалите зажимы проводов батареи. В первую очередь всегда следует отключать отрицательный провод (-).
2. Очистите полюсные выводы жесткой щеткой или специальный инструмент.
3. Проверьте полюсные выводы аккумуляторной батареи на наличие белого или синеватого порошка, являющегося признаком коррозии.
4. Удалите следы коррозии раствором пищевой соды и воды. Содовый раствор должен начать пузыриться и приобрести коричневый цвет.
5. Когда раствор перестанет пузыриться, смойте его водой и протрите аккумуляторную батарею тканью или бумажным полотенцем.
6. Подключите провода сначала к положительному выводу (+), а затем к отрицательному (-). В последнюю очередь всегда следует подключать отрицательный провод (-).



### ВНИМАНИЕ

- При подключении проводов к аккумуляторной батарее следите, чтобы зажимы были правильно установлены, а затем надежно зафиксированы крепежными болтами.
- Следите за порядком подключения проводов: красный провод подключается к положительному выводу батареи (+), а черный провод – к отрицательному (-).

**Неправильное подключение проводов к полюсным выводам может привести к получению травм и повреждению деталей автомобиля и другого имущества.**

7. Для предотвращения коррозии покройте полюсные выводы техническим вазелином или специальной смазкой.

### ПРИМЕЧАНИЕ

**Помните, что при подключении первым будет положительный вывод (+), а при отключении – отрицательный (-).**

**ТЕХНИЧЕСКОЕ ОБСЛУЖИВАНИЕ**

Для продления срока службы аккумуляторной батареи:

- Аккумуляторная батарея должна быть правильно установлена.
- Верхняя часть аккумуляторной батареи должна оставаться чистой и сухой.
- Полносные выводы и проводные зажимы должны быть чистыми, надежно закрепленными и покрытыми специальной смазкой или вазелином.
- Любой пролитый электролит следует немедленно смыть раствором воды и пищевой соды.
- Если автомобиль не будет эксплуатироваться в течение длительного времени, необходимо отсоединить провод от отрицательного вывода (-).
- Демонтированную аккумуляторную батарею следует заряжать каждые шесть недель.

**ПРИМЕЧАНИЕ**

Аккумуляторные батареи содержат ядовитые вещества. Отработанные аккумуляторные батареи могут быть опасны для здоровья и окружающей среды.

- Не выбрасывайте аккумуляторные батареи вместе с домашними отходами. Используйте только разрешенные в данном регионе способы утилизации автомобильных отходов.

**ТОРМОЗНАЯ ПЕДАЛЬ****ПРОВЕРКА СВОБОДНОГО ХОДА  
ТОРМОЗНОЙ ПЕДАЛИ****Свободный ход тормозной педали  
должна составлять:**

1~8 мм

1. Выключите двигатель.
2. Нажмите на тормозную педаль несколько раз до исчезновения вакуума в тормозной системе.
3. Нажмите на тормозную педаль рукой, измеряя расстояние смещения педали, пока не почувствуете небольшое сопротивление.
4. Если подвижность педали отличается от указанной в данной инструкции, обратитесь к авторизованному дилеру Chevrolet для ее регулировки.

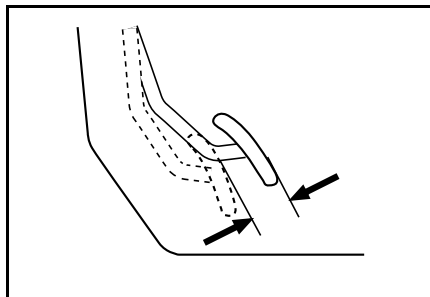
**РЕГЛАМЕНТ ТЕХНИЧЕСКОГО  
ОБСЛУЖИВАНИЯ**

Проверка каждые 15 000 км или 12 месяцев  
(в зависимости от того, что наступает первым)



## ПЕДАЛЬ СЦЕПЛЕНИЯ

### ПРОВЕРКА СВОБОДНОГО ХОДА ПЕДАЛИ СЦЕПЛЕНИЯ

#### Свободный ход педали сцепления должен составлять:

6~12 мм

Для проверки свободного хода педали сцепления:

1. Выключите двигатель.
2. Нажмите педаль сцепления рукой, измеряя расстояние смещения педали, пока не почувствуете сопротивление.
3. Если свободный ход педали отличается от указанной выше, обратитесь к авторизованному дилеру Chevrolet для регулировки педали сцепления или рычажного привода.

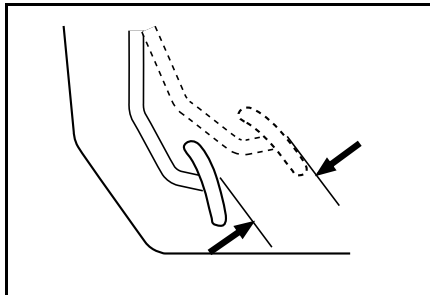

### РЕГЛАМЕНТ ТЕХНИЧЕСКОГО ОБСЛУЖИВАНИЯ

Проверка каждые 15 000 км или 12 месяцев (в зависимости от того, что наступает первым)

## СТОЯНОЧНЫЙ ТОРМОЗ

Стояночный тормоз должен удерживать автомобиль на достаточно крутом склоне.

### ПРОВЕРКА ПЕРЕМЕЩЕНИЯ СТОЯНОЧНОГО ТОРМОЗА

#### Перемещение рычага стояночного тормоза должно составлять:

6~9 пазов, с силой приблизительно в 20 кг/фут.

Для проверки перемещения стояночного тормоза:

1. Выключите двигатель.
2. Установите стояночный тормоз, считая щелчки пазов. Если количество щелчков отличается от указанного выше, обратитесь к авторизованному дилеру Chevrolet для регулировки стояночного тормоза.

### РЕГЛАМЕНТ ТЕХНИЧЕСКОГО ОБСЛУЖИВАНИЯ

См. раздел „ПЕРИОДИЧЕСКОЕ ТЕХНИЧЕСКОЕ ОБСЛУЖИВАНИЕ” в руководстве по сервисным работам.

## КАТАЛИТИЧЕСКИЙ НЕЙТРАЛИЗАТОР

### ⚠ ВНИМАНИЕ

Автомобиль оборудован каталитическим нейтрализатором.

- Не используйте этилированный бензин в качестве топлива для этого автомобиля.

На автомобилях с каталитическим нейтрализатором топливный бак имеет узкое отверстие, что лишает возможности вставлять пистолет, используемый для заправки этилированного бензина.

### ⚠ ВНИМАНИЕ

Каталитический нейтрализатор отработанных газов может быть испорчен в результате неполного сгорания топлива, если запускать двигатель с нажатой педалью акселератора в случае проблем с его запуском.

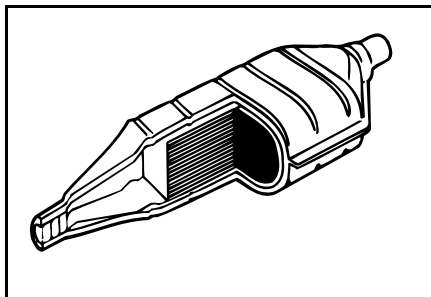

### ⚠ ВНИМАНИЕ

- Не пользуйтесь автомобилем при затрудненной работе двигателя или недостатке мощности. Это может указывать на серьезные механические проблемы.

Эксплуатация автомобиля в таких условиях может вызвать серьезное повреждение каталитического нейтрализатора и других частей автомобиля.

Как можно скорее обратитесь к авторизованному дилеру Chevrolet в любом из перечисленных ниже случаев:

- Пропуски зажигания.
- Двигатель работает затрудненно при низкой температуре.
- Двигатель теряет мощность.
- Автомобиль ведет себя необычно, что может свидетельствовать о сбоях в системе зажигания.

### ⚠ ВНИМАНИЕ

- Старайтесь как можно реже начинать движение с непрогретым двигателем.
- При попытках завести автомобиль не держите ключ зажигания включенным дольше 15 секунд.
- Не допускайте эксплуатацию автомобиля до полного опорожнения топливного бака.
- Не пытайтесь запустить двигатель, толкая или буксируя автомобиль. Попробуйте запустить двигатель от дополнительной аккумуляторной батареи.

**Несоблюдение этих правил может привести к поломке двигателя, топливной и/или выхлопной системы автомобиля.**

Убедитесь, что все работы по техническому обслуживанию Вашего автомобиля выполнены. Это гарантирует, что:

- все детали автомобиля будут функционировать исправно;
- количество вредных выбросов автомобиля будет минимальным;
- система каталитического нейтрализатора автомобиля сможет прослужить еще долгое время.

## КОЛЕСА И ШИНЫ

Заводские шины подобраны специально для данного автомобиля и обеспечивают комфортабельные условия вождения и долговечность протекторов.

### ⚠ ВНИМАНИЕ

Использование несоответствующих шин и/или колес может привести к ДТП.

- Перед заменой оригинальных шин или колес проконсультируйтесь с авторизованным дилером Chevrolet.

В противном случае такая замена может привести к получению травм, поломке автомобиля и повреждению другого имущества.

## ТЕХНИЧЕСКОЕ ОБСЛУЖИВАНИЕ

### ⚠ ПРЕДУПРЕЖДЕНИЕ

- Не перегружайте автомобиль.
- Шины автомобиля всегда должны быть накачены до необходимого уровня.
- Проверять давление воздуха следует в ненагретых шинах (температуры окружающей среды).

Поддержание необходимого давления в шинах, указанного в настоящем руководстве, обеспечит наиболее комфортные условия вождения, безопасность и высокие эксплуатационные показатели.

Для измерения давления в шинах используйте точный манометр. Надежно закрутите защитные колпачки клапана после проверки давления воздуха в шине.

| Шина       | Давление в передних шинах     | Давление в задних шинах       |
|------------|-------------------------------|-------------------------------|
| 195/60 R15 | 32 фунт/кв. дюйм<br>(220 кПа) | 32 фунт/кв. дюйм<br>(220 кПа) |

Состояние шин следует проверять до запуска двигателя, а давление воздуха в шинах – при каждой заправке топливного бака или, по крайней мере, один раз в месяц (с использованием манометра).

Недостаточное давление воздуха в шине:

- увеличивает нагрузку на шины;
- ухудшает управляемость автомобиля и безопасность;
- влияет на комфортность вождения;
- увеличивает расход топлива.

При слишком низком давлении воздуха в шинах возможен перегрев шин, возникновение внутренних повреждений, разрыв протектора или, даже разрыв самой шины. Эксплуатация шин с низким давлением может стать причиной повреждения шин даже в случае последующей эксплуатации при нормальном давлении.

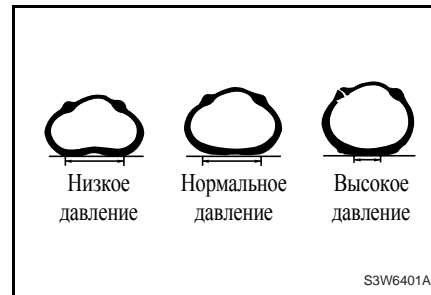

### **Внимательно следите за состоянием шин и колес.**

Объезжайте острые предметы, которые могут повредить шины и колеса. Если некоторые объекты невозможно объехать, переезжайте их медленно и по возможности под прямым углом. Во время парковки избегайте наезда на бордюр.

### **Периодически проверяйте шины на наличие:**

- визуальных повреждений;
- посторонних элементов на протекторе;
- проколов;
- порезов;
- трещин;
- выпуклостей на боковых поверхностях.

Проверьте колеса на наличие повреждений. Дефекты шин, включая описанные выше, могут привести к потере управления автомобилем, а в результате и к ДТП. При повреждении шин или колес автомобиля или при плохом состоянии протектора проконсультируйтесь с авторизованным дилером Chevrolet.

На данном автомобиле установлены радиальные шины. При замене шин рекомендуется использовать радиальные шины того же размера, типа, с тем же рисунком протекторов, температурными и скоростными характеристиками.

### **ВНИМАНИЕ**

**Использование шин, размер которых отличается от размера шин, первоначально установленных на автомобиле, может вызвать несовместимость между шинами и деталями автомобиля, что может привести к поломке автомобиля и повреждению шин.**

### **ВСТРОЕННЫЙ ИНДИКАТОР ПРЕДЕЛЬНОГО ИЗНОСА ПРОТЕКТОРА**

Регулярно проверяйте глубину протекторов шин при помощи встроенных индикаторов предельного износа протектора шины. Местоположение индикаторов предельного износа протектора показано специальной маркировкой на боковых поверхностях.

### **ВНИМАНИЕ**

- Не пользуйтесь автомобилем с изношенными или поврежденными шинами.

**Это может привести к потере контроля над автомобилем, в результате чего может произойти столкновение с получением увечий, повреждением автомобиля или другого имущества.**

При появлении индикаторов предельного износа протектора замените шины. Индикаторы появляются между углублениями протекторов, если глубина протектора составляет 1,6 мм или меньше.

### **ПРИМЕЧАНИЕ**

**Утилизируйте изношенные шины только в соответствии с местными правилами по охране окружающей среды.**

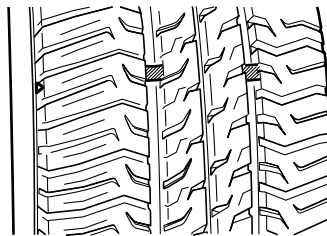

## ПЕРЕСТАНОВКА ШИН

Передние и задние шины выполняют различные функции и изнашиваются в различной степени.

Как правило, передние шины изнашиваются быстрее, чем задние.

Продлить долговечность шин и избежать неравномерного износа протекторов можно следующим способом:

1. переставляйте шины через каждые 5 000 км.
2. постоянно поддерживайте нормальное давление в шинах.
3. проверяйте, хорошо ли закручены колесные гайки/болты на шинах.

См. раздел „ЗАМЕНА ПОВРЕЖДЕННОГО КОЛЕСА”.

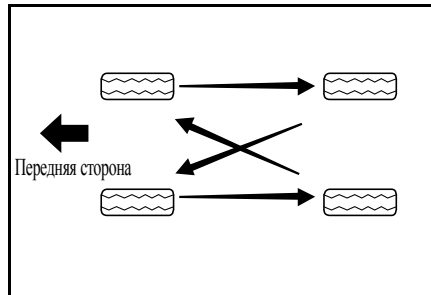

### ПРЕДУПРЕЖДЕНИЕ

- **Используйте только рекомендуемые колеса и колесные гайки/болты к ним.**

**В противном случае возможна потеря контроля над автомобилем, в результате чего может произойти столкновение с получением травм, повреждением автомобиля или другого имущества.**

## ЗИМНИЕ ШИНЫ

При необходимости установки зимних шин:

- Зимние шины должны устанавливаться на всех четырех колесах.
- Не превышайте максимальную скорость, указанную заводом-изготовителем шин.
- Давление воздуха в шинах должно соответствовать указанному производителем.

## ЦЕПИ ПРОТИВОСКОЛЬЖЕНИЯ ШИН

Перед закреплением на шинах цепей противоскольжения удалите колпаки с колес (при их наличии) во избежание царапин.

- Выполняйте инструкции завода-изготовителя цепей.
- Максимально надежно закрепите цепи противоскольжения на передних колесах.
- Проверяйте крепление цепей противоскольжения через 1,0 км пробега.

Устанавливать цепи противоскольжения на задних колесах не рекомендуется.



### ВНИМАНИЕ

**Использование цепей противоскольжения может неблагоприятно отразиться на управляемости автомобиля.**

- **Не превышайте скорость 50 км/ч или рекомендованное заводом-изготовителем цепей ограничение скорости, даже если оно ниже.**
- **Избегайте крутых поворотов, ударов и ям.**
- **Не допускайте торможения на заблокированных колесах.**

**ПРИМЕЧАНИЕ**

- Рекомендуемые цепи противоскольжения для данного автомобиля – цепи класса SAE, типа S.
- При наличии на колесах цепей противоскольжения шин рекомендуется придерживаться низкой скорости.
- Если слышен звук контакта цепей с кузовом автомобиля, остановитесь и закрепите цепи противоскольжения еще раз.
- Если звук не прекращается, замедлите движение до полного исчезновения этого звука.

**ВРЕМЕННОЕ ЗАПАСНОЕ КОЛЕСО**

Хотя временное запасное колесо (докатка) полностью надуто во время покупки нового автомобиля, со временем из него может выходить воздух. Регулярно проверяйте давление в шине.

Для получения информации о нормальном давлении воздуха см. раздел „ТЕХНИЧЕСКИЕ ХАРАКТЕРИСТИКИ АВТОМОБИЛЯ”.

 **ВНИМАНИЕ**

- Не пользуйтесь автоматическими мойками, когда вместо стандартного колеса установлено временное запасное колесо.

 **ВНИМАНИЕ**

- Не надевайте цепи противоскольжения на временное запасное колесо. Их будет невозможно правильно смонтировать.

Использование временного запасного колеса с цепями противоскольжения приведет к повреждению автомобиля и цепей.

**ФИЛЬТР СИСТЕМЫ  
КОНДИЦИОНИРОВАНИЯ  
ВОЗДУХА**

С помощью этого фильтра удаляется пыль и другие летучие частицы, проникающие в салон автомобиля через систему отопления и вентиляции.

 **ВНИМАНИЕ**

Вождение с забитым фильтрующим элементом может привести к перегреву вентилятора двигателя и его поломке.

- Периодичность замены фильтра приведена в руководстве по техническому обслуживанию, в разделе „РЕГЛАМЕНТ ТЕХНИЧЕСКОГО ОБСЛУЖИВАНИЯ”.

## ЗАМЕНА ФИЛЬТРА

1. Отвинтите 2 винта и снимите панель под перчаточным ящиком.
2. С помощью плоской отвертки снимите боковую панель перчаточного ящика.
3. Удалите винт из-под панели и пять (5) винтов по сторонам перчаточного ящика.
4. Выньте перчаточный ящик, слегка потянув за его нижнюю часть.

5. Снимите крышку фильтра.

### **▲ ВНИМАНИЕ**

**Об острые детали вокруг фильтра можно поранить руки.**

- При замене фильтров кондиционера воздуха обязательно наденьте защитные перчатки.

6. Замените фильтр кондиционера воздуха. Фильтр включает в себя два элемента.

### **ПРИМЕЧАНИЕ**

**При установке новых фильтров следите за тем, чтобы они были расположены перпендикулярно потоку воздуха.**

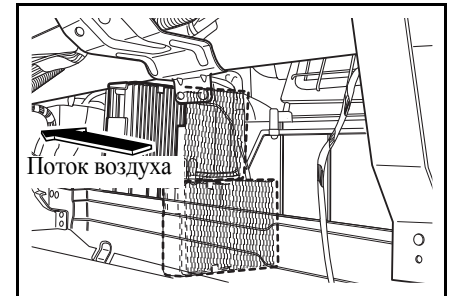
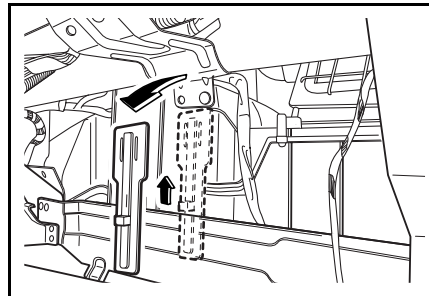
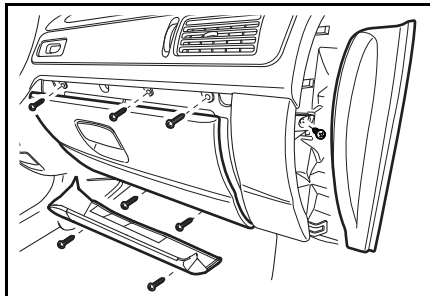

## ПЛАВКИЕ ПРЕДОХРАНИТЕЛИ

Замена плавкого предохранителя:

1. Откройте крышку блока плавких предохранителей.
2. Найдите перегоревший предохранитель (по оплавившейся перемычке).
3. Удалите перегоревший предохранитель пинцетом для предохранителей.

### ⚠ ВНИМАНИЕ

- Для удаления перегоревшего предохранителя не пользуйтесь инструментами, проводящие электричество. Следует использовать только специальный пинцет для предохранителей.

Использование токопроводящих инструментов может вызвать короткое замыкание, повредить электрическую систему или вызвать возгорание. Можно получить серьезную травму.

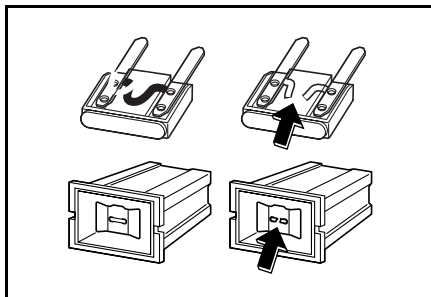

4. Выявите причину перегорания плавкого предохранителя и устраните проблему.
5. Установите новый плавкий предохранитель, который должен соответствовать спецификациям, изложенным в данном руководстве. (См. раздел „Структура блока предохранителей” далее в этом разделе.)

### ⚠ ВНИМАНИЕ

Установка заменителя плавкого предохранителя, предохранителя неправильного типа или **другим** номинальным значением тока может привести к повреждению электрических схем или даже возгоранию.

- Следует использовать только предохранители, указанные в данном руководстве, и не устанавливать предохранители других типов или с другими значениями максимального тока. Невыполнение этого требования может привести к получению травм, поломке автомобиля или повреждению другого имущества.

### ПРИМЕЧАНИЕ

В блоке предохранителей в моторном отсеке имеется 5 резервных предохранителей (на 10 А, 15 А и 20 А, 25 А и 30 А).

## БЛОК ПРЕДОХРАНИТЕЛЕЙ

- Внутренний блок предохранителей расположен под панелью управления слева.
- Блок предохранителей в моторном отсеке находится за резервуаром охлаждающей жидкости.

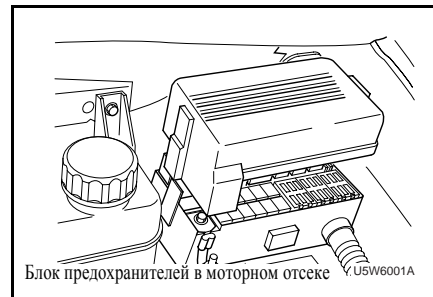



**Внутренний блок предохранителей**

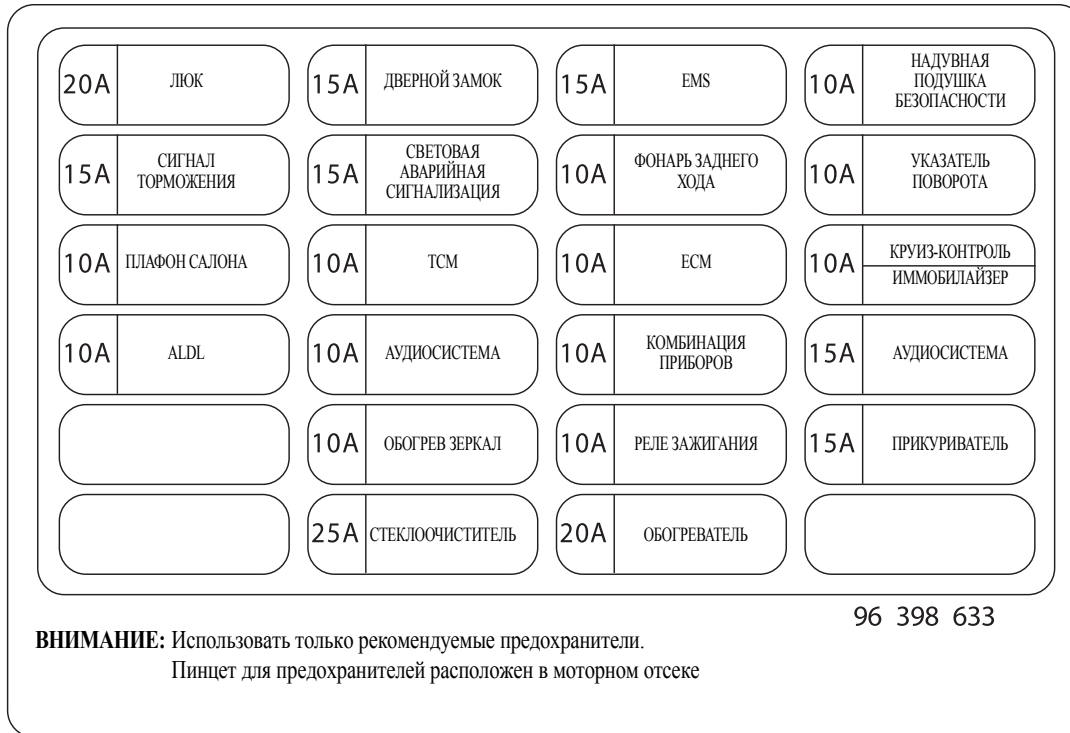

**Блок предохранителей в моторном отсеке**

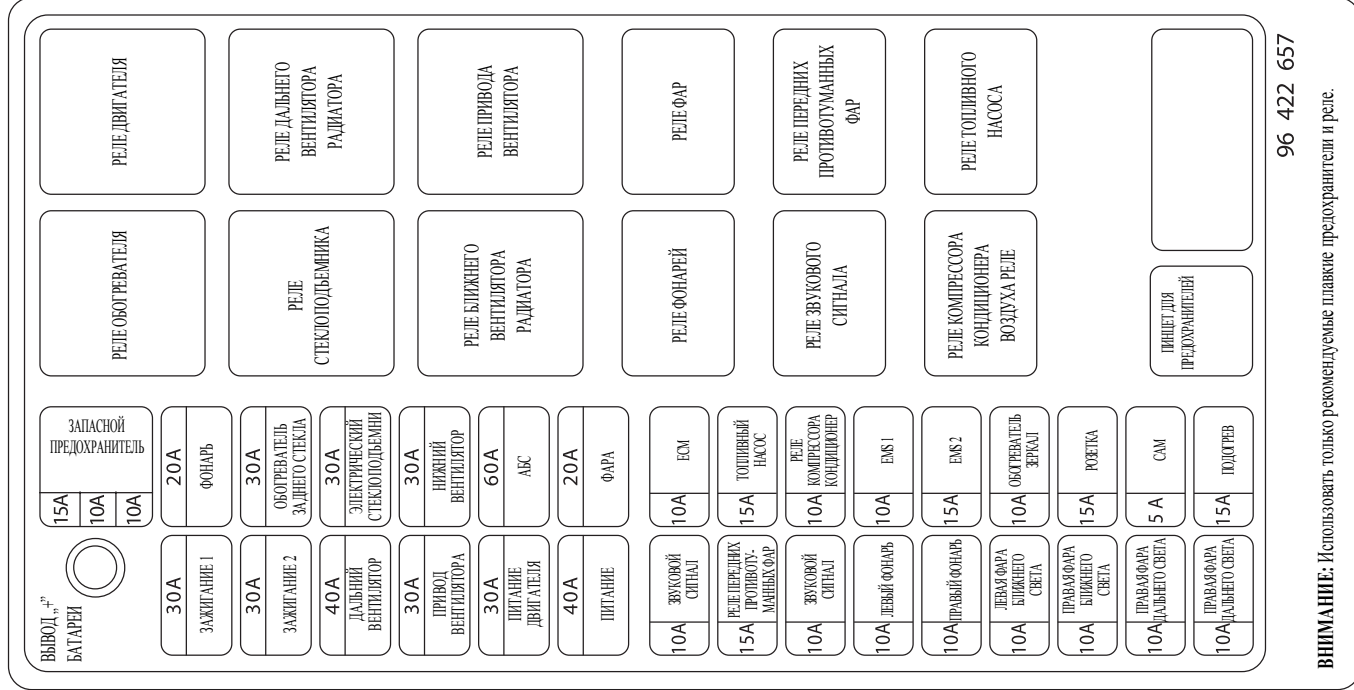

96 422 657

**ВНИМАНИЕ:** Использовать только рекомендуемые плавкие предохранители и реле.

## ПРИБОРЫ ОСВЕЩЕНИЯ

### ПРЕДУПРЕЖДЕНИЕ

Галогенные лампы содержат газ под давлением. При обращении с галогенными лампами и их демонтаже необходимы специальные меры предосторожности.

- Берегите глаза.
- Не допускайте трения поверхности лампы и появления царапин.
- Не допускайте попадания жидкости на горящую лампу без патрона.
- Включать лампу следует только после ее установки.
- Неисправные лампы подлежат замене.
- При замене галогенной лампы **НЕ ПРИКАСАЙТЕСЬ** к стеклянным деталям лампы незащищенными руками.
- Хранить вне досягаемости детей.
- Утилизируйте лампы с особой осторожностью. Лампы взрывоопасны.

### ФАРЫ

#### Замена лампы

1. Откройте капот.
2. Удалите три болта и гайку и снимите весь блок фары.
3. Поверните крышку фары против часовой стрелки.
4. Снимите крышку фары.
5. Отсоедините штепсельный разъем провода от лампы.
6. Отсоедините пружину, на которой держится лампа.
7. Выньте лампу.

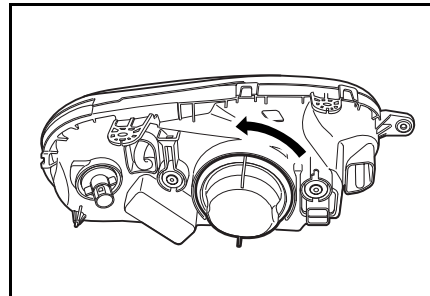

8. Установите исправную лампу надлежащего типа. См. раздел „ХАРАКТЕРИСТИКИ ЛАМП“.
9. Установите на новую лампу пружину.
10. Подсоедините штепсельный разъем провода.
11. Установите крышку фары.

### ВНИМАНИЕ

- При необходимости очистки галогенных ламп используйте ткань без ворса, пропитанную спиртом или спиртосодержащими минеральными средствами. Не прикасайтесь к лампе незащищенными руками.

Отпечатки пальцев могут значительно сократить срок службы галогенных ламп.

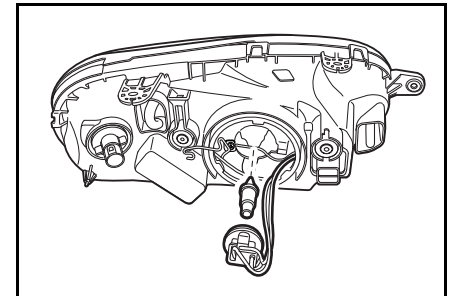

## КОНТРОЛЬНЫЕ ЛАМПЫ ПЕРЕДНИХ УКАЗАТЕЛЕЙ ПОВОРОТА

### Замена лампы

1. Отвинтите винт и снимите блок переднего указателя поворота.
2. Вращайте патрон лампы указателя поворота против часовой стрелки.
3. Выньте передний патрон лампы сигнала поворота из фары.
4. Удалите лампу из патрона. Для этого слегка надавливайте на нее и вращайте против часовой стрелки.
5. Установите новую лампу в патрон. Для этого слегка надавливайте на нее и вращайте по часовой стрелке. См. раздел „ХАРАКТЕРИСТИКИ ЛАМП”.
6. Установите патрон в фару, вращая его по часовой стрелке.
7. Установите блок переднего указателя поворота и крепко затяните винт.

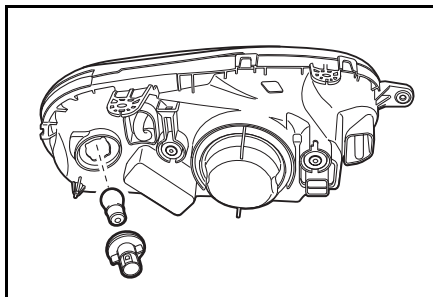

## СТОЯНОЧНЫЕ ФОНАРИ

### Замена лампы

1. Поверните крышку фары против часовой стрелки.
2. Снимите крышку фары.
3. Извлеките патрон лампы стояночного фонаря, расположенный рядом с лампой фары.
4. Выньте лампу, потянув ее из патрона прямо на себя.
5. Установите новую лампу. См. раздел „ХАРАКТЕРИСТИКИ ЛАМП”.
6. Установите крышку фары (в обратном порядке).

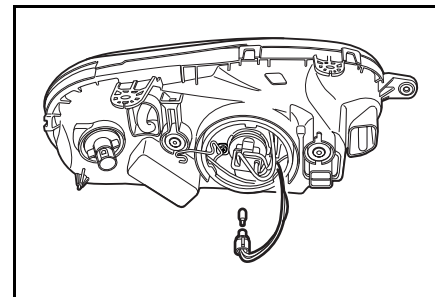

## ПЕРЕДНИЕ ПРОТИВОТУМАННЫЕ ФАРЫ\*

### ПРИМЕЧАНИЕ

Для замены ламп передних противотуманных ламп требуется специальное оборудование.

Для выполнения этой работы обращайтесь к авторизованному дилеру Chevrolet.

### Замена лампы

1. Снимите с лампы пластмассовую крышку путем вращения против часовой стрелки.
2. Отсоедините пружину, на которой держится лампа.

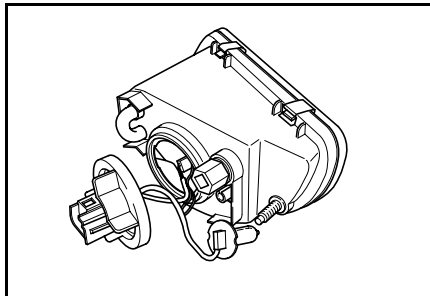

3. Удалите лампу из патрона.
4. Нажмите на фиксатор провода и отсоедините штепсельный разъем.
5. Замените лампу. См. раздел „ХАРАКТЕРИСТИКИ ЛАМП“.
6. Проверьте, что патрон лампы плотно закручен в блок.
7. Для установки пластмассовой крышки вращайте ее по часовой стрелке.

## БОКОВЫЕ ПОВТОРИТЕЛИ УКАЗАТЕЛЕЙ ПОВОРОТА

### Замена лампы

1. Извлеките весь блок бокового повторителя указателя поворота (потяните к себе).
2. Вращайте патрон лампы против часовой стрелки.
3. Выньте лампу, потянув ее из патрона прямо на себя.
4. Установите новую лампу в патрон. Для этого слегка надавливайте на нее и вращайте патрон по часовой стрелке. См. раздел „ХАРАКТЕРИСТИКИ ЛАМП“.
5. Установите блок бокового повторителя указателя поворота в исходное положение.

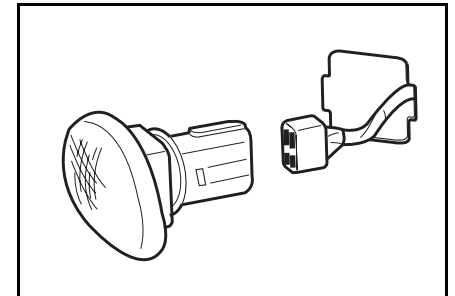

## ФОНАРЬ ЗАДНЕГО ХОДА, ГАБАРИТНЫЕ ОГНИ, ФОНАРЬ ТОРМОЗА И ЗАДНИЕ УКАЗАТЕЛИ ПОВОРОТА

### Замена лампы

1. Откройте заднюю дверь.
2. Отвинтите три винта и снимите блок фары.
3. Отверните патрон лампы, вращая его против часовой стрелки.
4. Выньте лампу из патрона, нажав на нее и повернув против часовой стрелки.

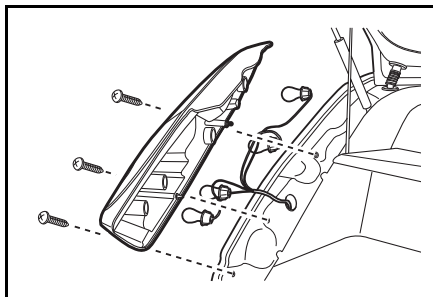

5. Установите новую лампу в патрон. См. раздел „ХАРАКТЕРИСТИКИ ЛАМП”.
6. Установите патрон в блок фары. Вращайте патрон лампы по часовой стрелке.
7. Установите блок фары в автомобиль и закрутите три винта.

## ЗАДНИЕ ПРОТИВОТУМАННЫЕ ФОНАРИ

### Замена лампы

1. Отвинтите винт и снимите крышку заднего противотуманного фонаря.
2. Вращайте патрон лампы против часовой стрелки.
3. Удалите лампу из патрона. Для этого слегка надавливайте на нее и вращайте против часовой стрелки.
4. Установите новую лампу. См. раздел „ХАРАКТЕРИСТИКИ ЛАМП”.
5. Установите патрон в крышку заднего противотуманного фонаря.
6. Установите крышку заднего противотуманного фонаря.

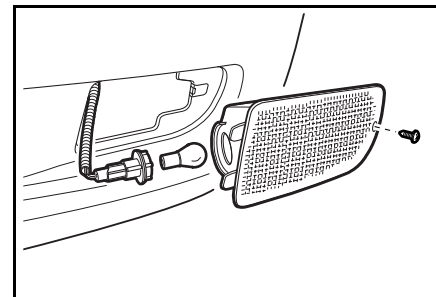

**ВЕРХНИЙ СИГНАЛ ТОРМОЖЕНИЯ****Замена лампы**

1. Откройте заднюю дверь.
2. Снимите обивку салона и удалите два винта.
3. Извлеките патрон из блока фары.
4. Выньте лампу, потянув ее из патрона прямо на себя.
5. Установите новую лампу. См. раздел „ХАРАКТЕРИСТИКИ ЛАМП“.
6. Установите блок фары и восстановите обивку салона.

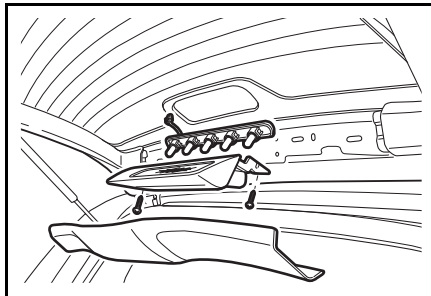
**ФОНАРЬ ОСВЕЩЕНИЯ РЕГИСТРАЦИОННОГО ЗНАКА****Замена лампы**

1. Отвинтите два винта и снимите крышку фонаря.
2. Для удаления патрона из фонаря вращайте его по часовой стрелке.
3. Вытащите лампу из патрона.
4. Замените лампу. См. раздел „ХАРАКТЕРИСТИКИ ЛАМП“.
5. Установите патрон в фонарь, вращая его по часовой стрелке.
6. Установите крышку фонаря.

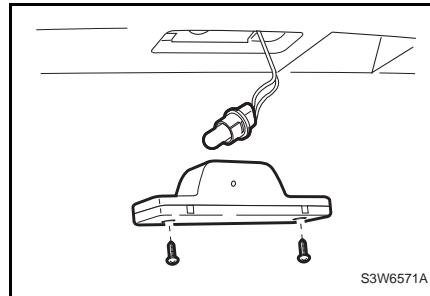
**ВЕРХНИЙ ПЛАФОН****Замена лампы**

1. Для снятия плафона с лампы в салоне автомобиля используйте шлицевую отвертку.
2. Выньте лампу.

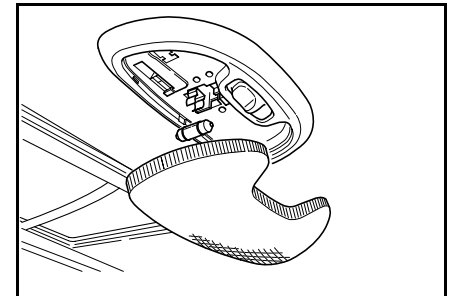

3. Замените лампу. См. раздел „ХАРАКТЕРИСТИКИ ЛАМП”.
4. Установите плафон на место.

### ПЛАФОН ОСВЕЩЕНИЯ БАГАЖНОГО ОТДЕЛЕНИЯ

#### Замена лампы

1. Для снятия плафона с держателя используйте шлицевую отвертку.
2. Замените лампу. См. раздел „ХАРАКТЕРИСТИКИ ЛАМП”.
3. Установите плафон на место.

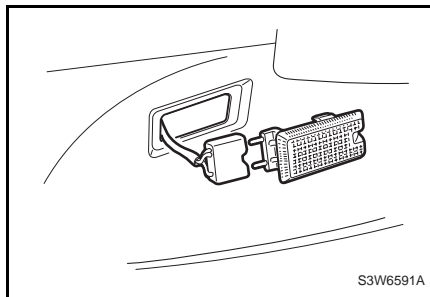
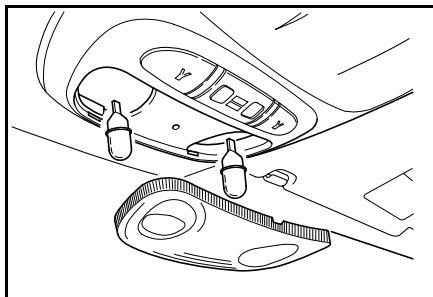

## УХОД ЗА АВТОМОБИЛЕМ

### ЧИСТЯЩИЕ СРЕДСТВА

При чистке кузова или салона автомобиля следуйте рекомендациям изготовителя по использованию чистящих средств и других химических средств.

#### **⚠ ПРЕДУПРЕЖДЕНИЕ**

**Некоторые чистящие средства могут быть ядовитыми, едкими или огнеопасными.**

- **Неправильное использование этих средств может быть опасно. Возможно получение травм и повреждение деталей автомобиля.**

При чистке корпуса или салона автомобиля не используйте следующие опасные растворители:

- Ацетон.
- Разбавители лака.
- Восстановители эмали.
- Жидкости для снятия лака



При чистке наружных деталей и салона автомобиля не используйте следующие чистящие средства (за исключением указанного ниже случая удаления пятен):

- Хозяйственное мыло.
- Отбеливающие средства.
- Восстанавливающие средства.

При чистке никогда не используйте следующие средства:

- Четырёххлористый углерод.
- Бензин.
- Бензол.
- Керосин.



#### **ПРЕДУПРЕЖДЕНИЕ**

- Избегайте вдыхания паров чистящих и других химических средств.

Такие пары могут быть опасны для здоровья, особенно в небольших помещениях с недостаточной вентиляцией.

При использовании чистящих или других химических средств в салоне автомобиля откройте двери для улучшения вентиляции.



#### **ВНИМАНИЕ**

Не допускайте соприкосновения материалов с нестойким красителем с внутренней обивкой салона, если эти материалы не являются абсолютно сухими.

Для предотвращения возможного загрязнения светлой обивки салона следите, чтобы материалы с нестойким красителем не соприкасались с обивкой сидений. Примеры некоторых материалов с нестойким красителем:

- Различная одежда.
- Цветная хлопчатобумажная ткань.
- Вельвет.
- Кожа.
- Замша.
- Газеты.
- Цветная бумага.

## **УХОД И ЧИСТКА САЛОНА**



### **ВНИМАНИЕ**

- Чистку обивки салона автомобиля следует производить только при помощи рекомендованных способов и средств.

В противном случае, особенно при первой чистке, могут появиться водяные пятна, разводы и неудаляемые пятна.

Это приведет к ухудшению внешнего вида салона.

При чистке наружных деталей и салона автомобиля крайне важно применять только рекомендованные способы и чистящие средства.

Регулярно удаляйте пыль и грязь, собирающуюся в салоне, с помощью пылесоса или мягкой щетинной щетки.

Регулярно протирайте виниловую и кожаную обивку салона чистой влажной тканью.

Удаляйте грязь и пятна с обивки салона соответствующими чистящими средствами.

**Уход за ремнями безопасности**** ВНИМАНИЕ**

Для обеспечения эффективности ремней безопасности они должны содержаться в хорошем состоянии.

Реми безопасности всегда должны быть чистыми и сухими. Не допускайте загрязнения ремня безопасности полиролями, маслами и химическими средствами, особенно аккумуляторной кислотой, отбеливателями и красителями. Эти загрязнения могут привести к снижению прочности материала ремня безопасности.

Периодически осматривайте все части ремней безопасности. Немедленно производите замену поврежденных ремней или креплений.

Реми безопасности, которые были растянuty в результате ДТП, следует заменить даже в случае, если повреждение плохо заметно или не заметно вообще. В качестве замены должны использоваться только новые ремни.

Мы рекомендуем после столкновения автомобиля производить замену всего узла ремня безопасности. В случае, если авторизованный дилер Chevrolet определит, что в результате ДТП не произошло повреждения ремней безопасности и они находятся в рабочем состоянии, замена ремней не требуется.

**ПОВЕРХНОСТИ СТЕКОЛ**** ВНИМАНИЕ**

Абразивные очистители могут поцарапать стекло и повредить нити обогревателя заднего окна.

- Не очищайте стекла автомобиля абразивными очистителями.

Это может ухудшить обзор.

Чистые стекла меньше блестят и обладают большей прозрачностью.

** ВНИМАНИЕ**

Наклейки могут повредить обогреватель заднего окна.

- Не приклеивайте наклейки на заднее окно изнутри.

Это может ухудшить обзор.

**Очистка наружной поверхности ветрового стекла**

Воск или другое вещество на ветровом стекле или стеклоочистителе может вызывать дрожание щетки стеклоочистителя. Такие материалы также могут мешать очищению ветрового стекла.

Периодически выполняйте наружную очистку ветрового стекла неабразивным очистителем.

Вода не будет скапливаться на чистом ветровом стекле.

## УХОД ЗА НАРУЖНЫМИ ДЕТАЛЯМИ И МОЙКА КУЗОВА АВТОМОБИЛЯ

### Мойка автомобиля

Лучший способ продлить время эксплуатации автомобиля – это сохранять его чистоту и регулярно производить мойку.

- Не паркуйте автомобиль под прямым солнечным светом.
- Используйте мягкое мыло, предназначенное для мойки автомобилей, с холодной или теплой водой.
- После мойки убедитесь, что на поверхности не осталось мыла и очистителей.

#### **ПРИМЕЧАНИЕ**

- Не используйте для мойки автомобиля хозяйственную жидкость для мытья посуды. Применение такой жидкости приведет к повреждению воскового покрытия.

#### **ВНИМАНИЕ**

- Избегайте мойки высокого давления. В противном случае возможно попадание воды внутрь автомобиля и повреждение деталей салона.

Автомобиль предназначен для работы в нормальных климатических условиях и рассчитан на естественное воздействие окружающей среды.

### Полировка и покрытие воском

Регулярно полируйте автомобиль для удаления неровностей на его поверхностях. После полировки для защиты краски нанесите автомобильный воск высокого качества.

### Защита ярких металлических деталей кузова автомобиля

Регулярно чистите яркие металлические детали. Как правило, требуется только мытье водой.

#### **ВНИМАНИЕ**

- Не используйте автомобильные или хромовые полироли, пар и щелочное мыло для чистки или полировки алюминиевых молдингов.

Эти материалы могут быть достаточно абразивными и повредить молдинги и колеса автомобиля.

При покрытии воском автомобиля также нанесите воск на все яркие металлические части.

### Очистка алюминиевых дисков и колпаков колес

Для сохранения первоначального вида дисков и колпаков колес очищайте их от дорожной грязи и следите, чтобы на тормозных дисках не скапливалась пыль.

#### **ВНИМАНИЕ**

**Не используйте абразивные очистители или щетки для очистки алюминиевых дисков и колпаков колес.**

Регулярно чистите диски/колпаки колес без использования абразивных очистителей и щеток, которые могут повредить поверхность.

## **АНТИКОРРОЗИОННАЯ ЗАЩИТА**

Автомобиль располагает антикоррозийной защитой. Специальные материалы и защитные покрытия, используемые на большинстве частей автомобиля, помогают поддерживать хороший внешний вид, прочность и надежность автомобиля.

Поверхностная ржавчина может появиться на определенных частях двигателя или на днище, но не будет влиять на надежность или функционирование этих элементов.

### **Повреждение листового металла**

Если необходим ремонт или замена кузова автомобиля, убедитесь, что ремонтная мастерская использует соответствующий антикоррозийный материал для восстановления антикоррозийной защиты. См. раздел „ПОВРЕЖДЕНИЕ ПОВЕРХНОСТЕЙ” далее в этом разделе.

### **Вредные вещества**

Следующие вещества могут повредить окрашенные поверхности:

- Хлорид кальция и другие соли.
- Средства, растапливающие лед.
- Масла и смолы.
- Соки деревьев.
- Экскременты птиц.
- Промышленные осадки.

Как можно быстрее смывайте вредные вещества с автомобиля. Если с помощью мыла и воды не удастся смыть осадок, используйте специальные очистители.



### **ВНИМАНИЕ**

- **Следует использовать очистители, предназначенные для очистки окрашенных поверхностей.**

**Другие очистители могут повредить краску.**

### **Повреждение покрытия**

Выбоины от попадания камней, трещины и глубокие царапины на покрытии следует восстанавливать как можно быстрее. Открытый металл быстро разъедается. Для закрасивания небольших выбоин и царапин можно использовать средства для ликвидации дефектов. Мастерские по ремонту кузова и покраске могут выполнять ремонт больших поврежденных областей.

### **Техническое обслуживание днища автомобиля**

Едкие вещества, используемые для удаления льда и снега или для борьбы с пылью, могут собираться на днище автомобиля. Если не смывать эти вещества, это может ускорить появление коррозии и ржавчины. Регулярно используйте обычную воду для очистки днища автомобиля от этих веществ. Внимательно очищайте все места, в которых может собираться грязь и другой мусор. Размягчите комки, находящиеся в труднодоступных местах, перед смыванием. Этот вид сервисных работ может быть выполнен авторизованным дилером Chevrolet.

**ПРИМЕЧАНИЕ**

При мойке частей двигателя остатки топлива, смазки и масла могут попасть в окружающую среду.

Мойте двигатель на мойке авторизованного дилера Chevrolet или в другом оборудованном фильтром масла месте.

Выбрасывайте отработанное моторное масло, тормозную жидкость, рабочую жидкость трансмиссии, антифриз, аккумуляторные батареи и шины в разрешенных местах утилизации или верните продавцу, принимающему отработанные материалы при приобретении новых.

Не выбрасывайте эти вещества вместе с домашними отходами и не выливайте их в канализацию.

Неправильное обращение с такими потенциально опасными веществами может привести к загрязнению окружающей среды



# 7

## ТЕХНИЧЕСКОЕ ОБСЛУЖИВАНИЕ АВТОМОБИЛЯ

---

• ОБЩАЯ ИНФОРМАЦИЯ .....7-2

• ТЯЖЕЛЫЕ УСЛОВИЯ ЭКСПЛУАТАЦИИ.....7-2

## ОБЩАЯ ИНФОРМАЦИЯ

В этом разделе описывается регламент технического обслуживания, необходимого для обеспечения нормальной эксплуатации автомобиля в течение длительного времени.

Водитель несет ответственность за правильную эксплуатацию и уход за автомобилем в соответствии с инструкциями, которые описываются в данном руководстве по эксплуатации. Несоблюдение этих инструкций ведет к аннулированию гарантийного обслуживания.

В обязанности водителя входит правильный уход и соблюдение правил эксплуатации автомобиля. Соблюдайте сроки, предусмотренные регламентом технического обслуживания и общими инструкциями по эксплуатации, которые описываются в руководстве по сервисным работам. Водитель также должен хранить сервисную книжку с отметками, подтверждающими регулярное прохождение обязательного технического обслуживания. Сервисная книжка с отметками о прохождении ТО вместе с руководством по эксплуатации должны передаваться следующему владельцу автомобиля.

Все работы по техническому обслуживанию Вашего автомобиля должны выполняться авторизованным дилером Chevrolet. Для проведения этих работ каждый авторизованный дилер Chevrolet располагает обученными специалистами и оригинальными запасными частями.

Неоригинальные запасные части и принадлежности не прошли проверку и не одобрены Chevrolet. Мы не можем подтвердить пригодность и безопасность этих деталей и принадлежностей и не несем ответственность за ущерб, связанный с их использованием.

Неадекватное, неполное или недостаточное сервисное обслуживание может привести к проблемам при эксплуатации автомобиля, в том числе даже к поломке автомобиля, ДТП и телесным повреждениям.

## ТЯЖЕЛЫЕ УСЛОВИЯ ЭКСПЛУАТАЦИИ

Необходимо соблюдать регламент обязательного периодического технического обслуживания. См. раздел „ПЕРИОДИЧЕСКОЕ ТЕХНИЧЕСКОЕ ОБСЛУЖИВАНИЕ” в руководстве по сервисным работам.

## НОРМАЛЬНЫЕ УСЛОВИЯ ЭКСПЛУАТАЦИИ

Нормальные условия эксплуатации – это типичные, ежедневные условия. Необходимо соблюдать регламент обычного технического обслуживания.

## ТЯЖЕЛЫЕ УСЛОВИЯ ЭКСПЛУАТАЦИИ

При эксплуатации автомобиля в перечисленных ниже условиях некоторые процедуры технического обслуживания должны производиться чаще. См. подробнее в разделе „ПЕРИОДИЧЕСКОЕ ТЕХНИЧЕСКОЕ ОБСЛУЖИВАНИЕ” в руководстве по сервисным работам.

- Частое вождение на короткие расстояния (менее 10 км).
- Холостой ход в течение длительного времени и/или вождение на малой скорости в условиях пробок.
- Езда по грунтовым дорогам.
- Езда по холмистой или гористой местности.
- Езда с прицепом.
- Вождение в сложных городских условиях, когда температура воздуха на улице регулярно достигает 32 °C или выше.
- Вождение такси, милицейской машины или машины службы доставки.
- Частая эксплуатация при наружной температуре ниже температуры замерзания.



# 8

## ТЕХНИЧЕСКАЯ ИНФОРМАЦИЯ

---

- ИДЕНТИФИКАЦИОННЫЕ НОМЕРА ..... 8-2
- КАРТА СМАЗКИ..... 8-4
- МОТОРНОЕ МАСЛО ..... 8-5
- ХАРАКТЕРИСТИКИ ЛАМП..... 8-6
- ТЕХНИЧЕСКИЕ ХАРАКТЕРИСТИКИ  
АВТОМОБИЛЯ ..... 8-7

## **ИДЕНТИФИКАЦИОННЫЕ НОМЕРА**

### **ИДЕНТИФИКАЦИОННЫЙ НОМЕР АВТОМОБИЛЯ (VIN)**

Идентификационный номер автомобиля VIN выгравирован на радиаторе со стороны салона.

### **НОМЕР ДВИГАТЕЛЯ**

Номер двигателя выбит на передней правой стороне корпуса цилиндра.

### **ИДЕНТИФИКАЦИОННЫЙ НОМЕР МЕХАНИЧЕСКОЙ КОРОБКИ ПЕРЕДАЧ**

Этот номер напечатан на крышке блока трансмиссии около двигателя.

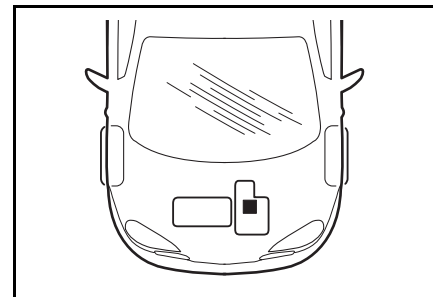
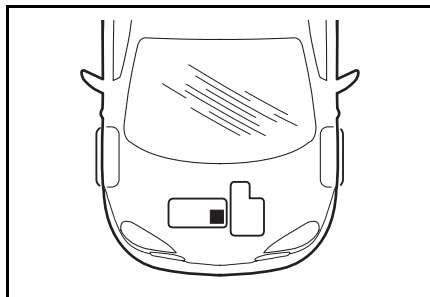
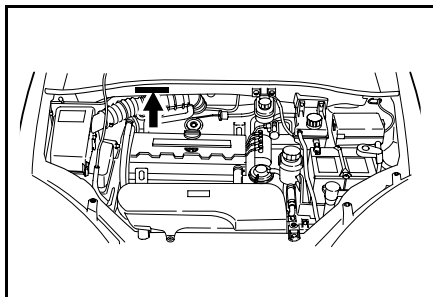

## ИДЕНТИФИКАЦИОННЫЙ НОМЕР АВТОМАТИЧЕСКОЙ ТРАНСМИССИИ

Этот номер напечатан на передней верхней стороне блока трансмиссии.

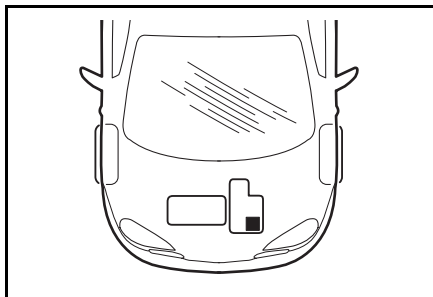

**КАРТА СМАЗКИ**

| Смазка  |           | Объем  | Интервал обслуживания   | Классификация   |
|---|-----------|--|---|---|
| Моторное масло<br>(включая масляный фильтр)           | 1.6D      | 3,75л<br>3,50л<br>(без масляного<br>фильтра) | Замена через каждые 15 000 км или через 1 год эксплуатации. При тяжелых условиях эксплуатации следует заменять через каждые 7 500 км или через 6 месяцев эксплуатации. (Одновременно следует производить замену фильтра.) | Класс API SL (ILSAC GF-III)<br>SAE 5W-30<br>Для высоких температур:<br>SAE 10W-30 |
|   | 2.0D      | 4,0л   |   |   |
| Охлаждающая жидкость двигателя                        | 1.6D/2.0D | 7,5л   | Замена через каждые 45 000 км или 36 месяцев.   | Охлаждающая жидкость на основе этиленгликоля                                      |
| Рабочая жидкость автоматической трансмиссии           |           | 6,9 ± 0,2л                                   | Проверка каждые 15 000 км или 1 год эксплуатации, долив при необходимости. (Замена жидкости не требуется.)  | ESSO LT 71141<br>или<br>TOTAL ATF H50235  |
| Масло механической коробки передач                    |           | 1,9л   | Проверка каждые 15 000 км или 1 год эксплуатации, долив при необходимости. (Замена жидкости не требуется.)  | SAE 80W<br>Для особо низких температур:<br>SAE 75W                                |
| Тормозная жидкость/рабочая жидкость привода сцепления |           | 0,5л   | Замена через каждые 30 000 км или 2 года эксплуатации.  | DOT 3 или DOT 4   |
| Рабочая жидкость усилителя руля                       |           | 1,1л   | Проверка через каждые 15 000 км или 1 год, долив при необходимости.   | DEXRON® II D  |

## МОТОРНОЕ МАСЛО

### Моторное масло по классификации API

Классификация масел по качественным характеристикам производится Международным комитетом стандартизации и утверждения смазочных материалов (ILSAC) и Американским нефтяным институтом (API). Используйте масло с маркировкой API SL (ILSAC GF-III) или масло более высокой классификации.

### Двигатель

Выбор моторного масла осуществляется на основе коэффициента вязкости в зависимости от температуры воздуха на улице. При незначительных изменениях температуры добавлять моторное масло с другим коэффициентом вязкости не следует.

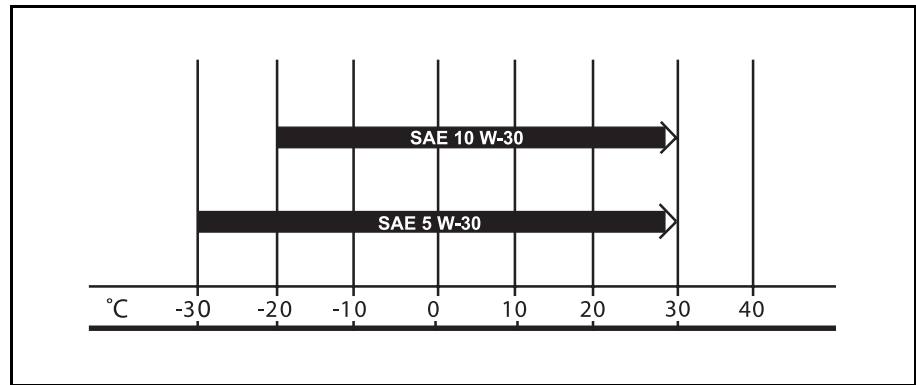

**ХАРАКТЕРИСТИКИ ЛАМП**

| Лампы         |    | Мощность<br>х количество                   | Примечания   |                  |
|---------------|----|--|--------------|------------------|
| Передние шины | 1  | Фары (дальний/ближний свет)                | 60/55 Вт х 2 | Галогенная лампа |
|               | 2  | Стояночный фонарь                          | 5 Вт х 2     |                  |
|               | 3  | Указатель поворота                         | 21 Вт х 2    | Янтарный цвет    |
|               | 4  | Противотуманная фара                       | 55 Вт х 2    | Галогенная лампа |
|               | 5  | Боковой повторитель указателя поворота     | 5 Вт х 2     |                  |
| Задние шины   | 6  | Указатель поворота                         | 21 Вт х 2    | Янтарный цвет    |
|               | 7  | Фонарь торможения/задний габаритный фонарь | 21/5 Вт х 4  |                  |
|               | 8  | Противотуманная фара                       | 21 Вт х 2    |                  |
|               | 9  | Фонарь заднего хода                        | 21 Вт х 2    |                  |
|               | 10 | Центральный верхний фонарь торможения      | 5 Вт х 5     |                  |
|               | 11 | Фонарь освещения регистрационного знака    | 5 Вт х 2     |                  |
| Салон         |    | Центральный плафон                         | 10 Вт х 1    |                  |
|               |    | Фонарь местного освещения                  | 7,5 Вт х 2   |                  |
|               |    | Плафон перчаточного ящика                  | 5 Вт х 1     |                  |
|               |    | Плафон освещения багажного отделения       | 10 Вт х 1    |                  |

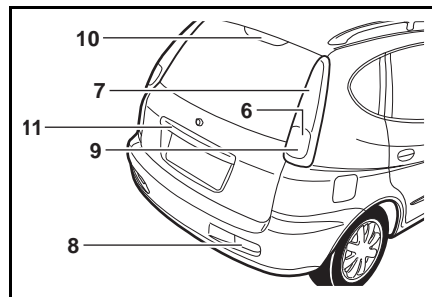
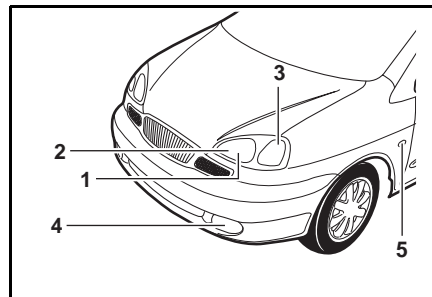

## ТЕХНИЧЕСКИЕ ХАРАКТЕРИСТИКИ АВТОМОБИЛЯ

### ДВИГАТЕЛЬ

| Двигатель (1.6 ДОНС)                     |   |         |
|--|---|---------|
| Тип                                      | 4-цилиндровый/<br>рядный  |         |
| Клапаны                                  | ДОНС 16 клапанов  |         |
| Рабочий объем (куб. см)                  | 1,598   |         |
| Диаметр цилиндра и ход поршня (мм)       | 79,0 x 81,5   |         |
| Степень сжатия                           | 9,5 : 1   |         |
| Максимальная мощность (кВт/об.мин.)      | 79/6,200; 66/5200*  |         |
| Максимальный крутящий момент (Нм/Об/мин) | 145/4,200   |         |
| Система питания                          | Распределенный<br>впрыск топлива  |         |
| Октановое число                          | RON91 или выше  |         |
| Синхронизация зажигания (BTDC)           | 10°   |         |
| Аккумуляторная<br>батарея                | Серия (В-А-ч)   | 12 - 55 |
|  | Ток аккумуляторной<br>батареи при низкой<br>температуре<br>в короткий период<br>времени (ССА) | 550     |
| Генератор переменного тока (В-А)         | 12 - 90   |         |
| Стартер (В-кВт)                          | 12 - 1,2  |         |

| Двигатель (2.0 ДОНС)                     |   |         |
|--|---|---------|
| Тип                                      | 4-цилиндровый/<br>рядный  |         |
| Клапаны                                  | ДОНС 16 клапанов  |         |
| Рабочий объем (куб. см)                  | 1,998   |         |
| Диаметр цилиндра и ход поршня (мм)       | 86,0 x 86,0   |         |
| Степень сжатия                           | 9,6 : 1   |         |
| Максимальная мощность (кВт/об.мин.)      | 90/5,800  |         |
| Максимальный крутящий момент (Нм/Об/мин) | 178/4,000   |         |
| Система питания                          | Распределенный<br>впрыск топлива  |         |
| Октановое число                          | RON91 или выше  |         |
| Синхронизация зажигания (BTDC)           | 5°  |         |
| Аккумуляторная<br>батарея                | Серия (В-А-ч)   | 12 - 66 |
|  | Ток аккумуляторной<br>батареи при низкой<br>температуре<br>в короткий период<br>времени (ССА) | 610     |
| Генератор переменного тока (В-А)         | 12 - 85   |         |
| Стартер (В-кВт)                          | 12 - 1,4  |         |

\* - только Австрия, Франция и Россия

**ТРАНСМИССИЯ**

| <b>5-ступенчатая механическая коробка передач (2.0 SOHC / 1.6 DOHC)</b> |                                     |                 |
|---|-------------------------------------|-----------------|
| Система привода   |                                     | Передний привод |
| Передаточные числа коробки передач                                      | 1-ая передача                       | 3,545 / ←       |
|   | 2-ая передача                       | 2,158 / ←       |
|   | 3-я передача                        | 1,481 / ←       |
|   | 4-ая передача                       | 1,121 / ←       |
|   | 5-ая передача                       | 0,886 / ←       |
|   | Задний ход                          | 3,333 / ←       |
|   | Передаточное число главной передачи | 3,722 / 3,944   |

| <b>4-ступенчатая автоматическая трансмиссия (2.0 DOHC)</b> |                                     |                 |
|--|-------------------------------------|-----------------|
| Система привода  |                                     | Передний привод |
| Передаточные числа коробки передач                         | 1-ая передача                       | 2,719           |
|  | 2-ая передача                       | 1,487           |
|  | 3-я передача                        | 1,000           |
|  | 4-ая передача                       | 0,717           |
|  | Задний ход                          | 2,529           |
|  | Передаточное число главной передачи | 3,945           |

| <b>Сцепление (2.0 DOHC / 1.6 DOHC)</b> |                               |
|--|-------------------------------|
| Тип                                    | Однодисковое сцепление, сухое |
| Внешний диаметр (мм)                   | 225 / 215                     |
| Внутренний диаметр (мм)                | 150 / 145                     |
| Толщина (мм)                           | 8,4 / ←                       |

**ШАССИ**

| <b>Шасси</b>   |  |                   |                         |
|--|--|-------------------|-------------------------|
| Передняя подвеска                                      |  | Стойка Макферсона |                         |
| Задняя подвеска  |  | Соединитель       |                         |
| Углы передней подвески (Масса снаряженного автомобиля) | Развал                                   | Передняя сторона  | -0° 20' ± 45'           |
|  |  | Задние шины       | -1° 45' ± 30'           |
|  | Положительная сходимоссть                | Передняя сторона  | 0° ± 10'                |
|  |  | Задние шины       | 0° 5' ± 30'             |
| Рулевое управление                                     | Тип                                      |                   | Гидравлическое, Реечное |
|  | Общее передаточное число коробки передач |                   | 16:1                    |
|  | Диаметр рулевого колеса (мм)             |                   | 385                     |
|  | Минимальный радиус поворота (м)          |                   | 5,3                     |



**ТОРМОЗНАЯ СИСТЕМА**

| Тормозная система              |                        |
|--------------------------------|------------------------|
| Тип                            | Двухконтурная          |
| Передние тормоза               | Дисковые вентилируемые |
| Задние тормоза                 | Барabanные             |
| Усилитель – тандем (дюйм) [мм] | 7"+ 8" [177,8 + 203,2] |

**КОЛЕСА И ШИНЫ**

| Колеса и шины            |                |   |             |
|--------------------------|----------------|---|-------------|
| Размер шин               | Размеры дисков | Давление в шинах (кПа)<br>[фунт/кв. дюйм] |             |
|                          |                | Передние шины                             | Задние шины |
| 195/60 R15               | 6J x 15        | 220 [32]                                  | 220 [32]    |
| 125/70 D15<br>(запасное) | 4T x 15        | 420 [60]                                  | 420 [60]    |

**ЗАПРАВочНЫЕ ОБЪЕМЫ**

| Заправочные объемы (1.6 ДОНС) |                                |
|-------------------------------|--------------------------------|
| Топливный бак (л.)            | 60,0                           |
| Моторное масло (л.)           | 3,75 (включая масляный фильтр) |
| Охлаждающая жидкость (л)      | 7,5                            |

| Заправочные объемы (2.0 ДОНС) |                               |
|-------------------------------|-------------------------------|
| Топливный бак (л.)            | 60,0                          |
| Моторное масло (л.)           | 4,0 (включая масляный фильтр) |
| Охлаждающая жидкость (л)      | 7,5                           |

**ГАБАРИТНЫЕ РАЗМЕРЫ**

| Внешние габаритные размеры |                |       |
|----------------------------|----------------|-------|
| Общая длина (мм)           | 4,305          |       |
| Общая ширина (мм)          | 1,755          |       |
| Общая высота (мм)          | 1,580          |       |
| Колесная база (мм)         | 2,600          |       |
| Колея (мм)                 | Передних колес | 1,476 |
|                            | Задних колес   | 1,480 |

**МАССА**

| Масса (1.6 ДОНС)             |                              |       |
|------------------------------|------------------------------|-------|
| Снаряженная масса (кг)       | Механическая коробка передач | 1,433 |
| Полная масса автомобиля (кг) | Механическая коробка передач | 1,828 |

| Масса (2.0 ДОНС)             |                                |       |
|------------------------------|--------------------------------|-------|
| Снаряженная масса (кг)       | Механическая коробка передач   | 1,467 |
|                              | Автоматическая коробка передач | 1,482 |
| Полная масса автомобиля (кг) | Механическая коробка передач   | 1,862 |
|                              | Автоматическая коробка передач | 1,877 |

**ДИНАМИЧЕСКИЕ ХАРАКТЕРИСТИКИ**

| Динамические характеристики (1.6 ДОНС) |                              |     |
|--|------------------------------|-----|
| Максимальная скорость (км/ч)           | Механическая коробка передач | 167 |

| Динамические характеристики (2.0 ДОНС) |                                |     |
|--|--------------------------------|-----|
| Максимальная скорость (км/ч)           | Механическая коробка передач   | 180 |
|  | Автоматическая коробка передач | 173 |

# 9

## АЛФАВИТНЫЙ УКАЗАТЕЛЬ

---



**А**

|   |            |
|---|------------|
| Автоматическая коробка передач ..                                   | 3-11, 3-12 |
| Аварийная программа переключения                                    | 3-16       |
| Индикатор положения селектора диапазонов .....                      | 2-12       |
| Индикатор режима фиксации включенной передачи .....                 | 2-12       |
| Индикатор спортивного режима переключения передач .....             | 2-12       |
| Автоматическая трансмиссия  |            |
| Проверка уровня рабочей жидкости в автоматической трансмиссии ..... | 6-13       |
| Рабочая жидкость автоматической трансмиссии .....                   | 6-13       |
| Автоматический режим с датчиком дождя .....                         | 2-19       |
| Автоматическое регулирование температуры .....                      | 4-12       |
| Автоматическое управление микроклиматом .....                       | 4-11       |
| Аквапланирование .....  | 3-23       |
| Аккумуляторная батарея .....  | 6-21       |
| Запуск двигателя от дополнительной аккумуляторной батареи .....     | 5-6        |
| Устройство снижения разряда .....                                   | 2-16       |
| Антиблокировочная тормозная система ..                              | 3-20       |
| Сигнализатор .....  | 2-6        |
| Торможение с АБС .....  | 3-20       |

## Аудиосистема

|   |      |
|---|------|
| Автомобильная магнитола RDS .....   | 4-16 |
| Автомобильная магнитола RDS с многодисковым проигрывателем компакт-дисков ..... | 4-42 |
| Автомобильная магнитола RDS с проигрывателем компакт-дисков .....               | 4-64 |
| Система дистанционного управления .....   | 4-87 |

**Б**

|   |      |
|---|------|
| Багажная сетка .....                                    | 2-43 |
| Багажник на крыше .....                                 | 3-24 |
| Багажный крючок на спинке сиденья .....                 | 1-15 |
| Батарейка   |      |
| Замена батарейки пульта дистанционного управления ..... | 2-26 |
| Буксировка автомобиля .....                             | 5-8  |
| Буксировка в экстренных случаях .....                   | 5-9  |
| Буксировка прицепа .....                                | 3-24 |

**В**

|  |      |
|--|------|
| Вентиляция .....                           | 4-9  |
| Вентиляционные решетки .....               | 4-2  |
| Вентиляционный люк с электроприводом ..... | 2-36 |
| Верхний плафон .....                       | 2-35 |
| Замена лампы .....                         | 6-37 |
| Вещевой лоток под передним сиденьем ..     | 2-42 |

## Визуальные индикаторы

|  |      |
|--|------|
| и сигнализаторы .....  | 2-5  |
| Внутреннее зеркало заднего вида .....  | 3-7  |
| Вспомогательная электрическая розетка ..                                       | 2-38 |
| Выключатели и органы управления .....  | 2-15 |
| Выключатель дальнего света фар .....   | 2-16 |
| Выключатель зажигания .....  | 3-8  |
| Выключатель электрических обогревателей заднего стекла и наружных зеркал ..... | 2-22 |
| Выключатель обогрева сиденья .....   | 2-40 |
| Водитель и передний пассажир .....   | 1-6  |
| Вождение автомобиля .....  | 3-11 |
| Воздухоочиститель .....  | 6-17 |

**Д**

|  |      |
|--|------|
| Датчик солнечной радиации .....  | 4-11 |
| Датчик температуры .....   | 4-11 |
| Дверные замки .....  | 2-27 |
| Блокировка замков дверей от детей ..                                       | 2-29 |
| Система центральной блокировки дверей .....                                | 2-29 |
| Держатель для солнцезащитных очков ..                                      | 2-35 |
| Детские безопасные кресла .....  | 1-26 |
| Детское безопасное кресло .....  | 1-10 |
| Дневные ходовые огни .....   | 2-23 |
| Дополнительная система пассивной безопасности .....                        | 1-20 |
| Доливка тормозной жидкости и рабочей жидкости гидропривода сцепления ..... | 6-10 |

**З**

|  |      |
|--|------|
| Заднее наполное отделение<br>для хранения .....                        | 2-42 |
| Заднее сиденье .....   | 1-16 |
| Сдвигание .....  | 1-19 |
| Складывание спинки .....   | 1-16 |
| Складывающиеся вдвое .....   | 1-17 |
| Снятие .....   | 1-18 |
| Задние пассажиры .....   | 1-6  |
| Задний противотуманный фонарь .....                                    | 2-17 |
| Замена лампы .....   | 6-36 |
| Индикатор включения заднего<br>противотуманного фонаря .....           | 2-13 |
| Задний центральный ремень<br>безопасности .....                        | 1-7  |
| Задняя дверь .....   | 2-32 |
| Замена батарейки пульта дистанционного<br>управления .....             | 2-26 |
| Замена моторного масла и масляного<br>фильтра .....                    | 6-7  |
| Замена поврежденного колеса .....                                      | 5-3  |
| Запасное колесо, домкрат и комплект<br>инструментов .....              | 5-2  |
| Заправка топливного бака .....   | 3-4  |
| Запуск двигателя .....   | 3-9  |
| Запуск двигателя от аккумуляторной<br>батареи другого автомобиля ..... | 5-6  |
| Запуск двигателя от дополнительной<br>аккумуляторной батареи .....     | 5-6  |

|                               |      |
|-------------------------------|------|
| Защита окружающей среды ..... | 3-29 |
| Звуковой сигнал .....         | 2-41 |
| Зеркала .....                 | 3-5  |

**И**

|   |      |
|---|------|
| Идентификационные номера .....  | 8-2  |
| Иммобилайзер .....  | 3-9  |
| Индикатор дальнего света фар .....                                      | 2-14 |
| Индикатор противоугонной системы .....                                  | 2-15 |
| Индикатор спортивного режима<br>переключения передач .....              | 2-12 |
| Индикаторы указателей поворота/аварийной<br>световой сигнализации ..... | 2-14 |
| Использование ремня безопасности<br>беременными женщинами .....         | 1-10 |

**К**

|  |            |
|--|------------|
| Капот .....  | 2-33       |
| Карта смазки .....   | 8-4        |
| Каталитический нейтрализатор .....                         | 6-24       |
| Кнопка аварийной световой<br>сигнализации .....            | 2-22       |
| Ключи .....  | 2-24       |
| Кондиционирование воздуха .....                            | 4-7        |
| Коробка передач<br>Автоматическая коробка<br>передач ..... | 3-11, 3-12 |
| Механическая коробка передач .....                         | 3-10, 3-11 |
| Колеса и шины .....  | 6-25       |

**М**

|   |            |
|---|------------|
| Меры предосторожности при вождении<br>автомобиля .....    | 3-2        |
| Механическая коробка передач .....                        | 3-10, 3-11 |
| Масло механической коробки<br>передач .....               | 6-12       |
| Проверка уровня масла в механической<br>трансмиссии ..... | 6-12       |
| Механические стеклоподъемники .....                       | 2-31       |
| Моторный отсек .....                                      | 6-4        |
| Моторное масло .....                                      | 6-6        |
| Замена моторного масла и масляного<br>фильтра .....       | 6-7        |
| Проверка уровня моторного масла<br>в двигателе .....      | 6-6        |
| Характеристики моторного масла .....                      | 8-5        |

**Н**

|  |      |
|--|------|
| Надувная подушка безопасности<br>Подушка безопасности переднего<br>пассажира ..... | 1-20 |
| Сигнализатор неисправности .....   | 2-7  |
| Наружные зеркала заднего вида .....  | 3-5  |

**О**

|   |      |
|---|------|
| Обкатка .....                                       | 3-2  |
| Обязательно пристегивайте ремни безопасности .....  | 1-2  |
| Одометр / Счетчик расстояния .....                  | 2-4  |
| Октановое число .....                               | 3-3  |
| Омыватель ветрового стекла .....                    | 2-20 |
| Жидкость омывателя ветрового стекла .....           | 6-16 |
| Отработавшие газы двигателя .....                   | 3-28 |
| Отображение наружной температуры .....              | 2-37 |
| Отопление .....                                     | 4-9  |
| Охлаждающая жидкость .....                          | 6-8  |
| Сигнализатор температуры охлаждающей жидкости ..... | 2-6  |
| Очиститель/омыватель стекла задней двери .....      | 2-21 |
| Очиститель ветрового стекла .....                   | 2-18 |

**П**

|  |      |
|--|------|
| Педаль сцепления .....                                 | 6-23 |
| Пепельницы .....                                       | 2-39 |
| Перегрев двигателя .....                               | 5-12 |
| Передние сиденья .....                                 | 1-13 |
| Подлокотник .....                                      | 1-15 |
| Поясничный подпор сиденья водителя .....               | 1-14 |
| Регулировка высоты сиденья водителя .....              | 1-14 |
| Регулировка наклона спинки .....                       | 1-13 |
| Регулировка продольного положения .....                | 1-13 |
| Передняя противотуманная фара .....                    | 2-17 |
| Замена лампы .....                                     | 6-35 |
| Индикатор включения передних противотуманных фар ..... | 2-13 |
| Перчаточный ящик .....                                 | 2-41 |
| Приборы .....  | 2-3  |
| Приборы и органы управления – краткий обзор .....      | 2-2  |
| Приборы освещения .....                                | 6-33 |
| Боковые повторители указателей поворота .....          | 6-35 |
| Верхний плафон .....                                   | 6-37 |
| Верхний сигнал торможения .....                        | 6-37 |
| Задний противотуманный фонарь .....                    | 6-36 |
| Передние противотуманные фары .....                    | 6-35 |
| Передние указатели поворота .....                      | 6-34 |

|  |      |
|--|------|
| Плафон освещения багажного отделения .....   | 6-38 |
| Стояночные фонари .....  | 6-34 |
| Фары .....   | 6-33 |
| Фонарь заднего хода, габаритные огни, фонарь тормоза и задние указатели поворота ..... | 6-36 |
| Фонарь освещения регистрационного знака .....  | 6-37 |
| Прикуриватель и вспомогательная электрическая розетка .....                            | 2-38 |
| Пульт дистанционного управления  |      |
| Центральный замок с дистанционным управлением .....                                    | 2-24 |
| Плавкие предохранители .....   | 6-30 |
| Блок предохранителей .....   | 6-30 |
| Блок предохранителей в моторном отсеке .....   | 6-32 |
| Внутренний блок предохранителей .....  | 6-31 |
| Плафоны освещения салона .....   | 2-35 |
| Подача сигнала дальним светом фар .....  | 2-17 |
| Подголовники .....   | 1-12 |
| Подстаканник .....   | 2-41 |
| Подушка безопасности .....   | 1-20 |
| Боковая подушка безопасности .....   | 1-22 |
| Подушка безопасности водителя .....  | 1-20 |
| Поручень .....   | 2-44 |
| Постановка автомобилей на стоянку .....  | 3-22 |

|  |   |  |
|--|---|--|
| <b>Р</b>   |   |  |
| Рабочая жидкость рулевого усилителя ... 6-14                         |   |  |
| Долив рабочей жидкости<br>рулевого усилителя ..... 6-15              |   |  |
| Проверка уровня рабочей<br>жидкости рулевого усилителя ..... 6-14    |   |  |
| Раскачивание застрявшего<br>автомобиля „вперед-назад” ..... 5-11     |   |  |
| Регулировка зеркал ..... 3-5   |   |  |
| Регулировка рулевого колеса ..... 3-7                                |   |  |
| Регулятор подсветки приборной панели 2-23                            |   |  |
| Режим фиксации включенной передачи 3-16                              |   |  |
| Индикатор режима фиксации<br>включенной передачи ..... 2-12          |   |  |
| Рекомендации по вождению ..... 3-20                                  |   |  |
| Рекомендации по эксплуатации<br>системы вентиляции ..... 4-15        |   |  |
| Ремень безопасности ..... 1-6  |   |  |
| Использование ремня безопасности<br>беременными женщинами ..... 1-10 |   |  |
| Преднатяжитель ремня безопасности 1-9                                |   |  |
| Регулировка высоты ремня<br>безопасности ..... 1-9                   |   |  |
| Ремни безопасности с трехточечным<br>креплением ..... 1-6            |   |  |
| Сигнализатор непристегнутого ремня<br>безопасности ..... 2-13        |   |  |
| Уход ..... 6-40  |   |  |
|  | Ремень привода ..... 6-20   |  |
|  | Ремни безопасности с трехточечным<br>креплением ..... 1-6   |  |
|  | Рециркуляция воздуха ..... 4-6  |  |
|  | Рычаг управления указателями поворота 2-16  |  |
| <b>С</b>   |   |  |
|  | Свечи зажигания ..... 6-18  |  |
|  | Сигнализатор минимального<br>запаса топлива ..... 2-5   |  |
|  | Сигнализатор неисправности АБС ..... 2-6  |  |
|  | Сигнализатор неисправности систем<br>двигателя ..... 2-10   |  |
|  | Сигнализатор неисправности системы<br>заряда аккумуляторной батареи ..... 2-9                       |  |
|  | Сигнализатор открытой двери ..... 2-11  |  |
|  | Система блокировки рычага<br>переключателя передач,<br>связанная с педалью тормоза (BTSI) .... 3-12 |  |
|  | Система дистанционного управления<br>(аудио) ..... 4-87   |  |
|  | Система смазки двигателя<br>Сигнализатор падения давления<br>в системе смазки двигателя ..... 2-10  |  |
|  | Система центральной блокировки<br>дверей ..... 2-29   |  |
|  | Складывание спинки заднего сиденья .... 1-16  |  |
|  | Спидометр ..... 2-4   |  |
|  | Спортивный/экономичный режим ..... 3-15   |  |
|  | Стеклоочистители ..... 6-16   |  |
|  | Стояночный тормоз ..... 3-19, 6-23  |  |
|  | Рекомендации по стоянке<br>автомобиля зимой ..... 3-19  |  |
|  | Столик на спинке сиденья ..... 1-15, 1-19   |  |
|  | Солнцезащитные козырьки ..... 2-43  |  |
|  | <b>Т</b>  |  |
|  | Тахометр ..... 2-4  |  |
|  | Технические характеристики ..... 8-6  |  |
|  | Технические характеристики<br>автомобиля ..... 8-7  |  |
|  | Характеристики лампы ..... 8-6  |  |
|  | Технические характеристики автомобиля 8-7   |  |
|  | Тяжелые условия эксплуатации ..... 7-2  |  |
|  | Топливо ..... 3-3   |  |
|  | Заправка топливного бака ..... 3-4  |  |
|  | Заправка топливом из бочек<br>и канистр ..... 3-5   |  |
|  | Рекомендуемое топливо ..... 3-3   |  |
|  | Торможение двигателем ..... 3-21  |  |

|   |   |  |
|---|---|--|
| Тормоза ..... 3-17  | Рукоятка переключения режимов<br>распределения воздуха ..... 4-4        | Активация блокировки замков дверей<br>и противоугонной системы ..... 2-25            |
| Антиблокировочная тормозная<br>система ..... 3-20                                     | Рукоятка регулирования подачи<br>воздуха ..... 4-4                      | Звуковая тревога ..... 2-25  |
| Влага на тормозных механизмах ..... 3-18  | Рукоятка регулирования температуры ..... 4-3                            | Пульт дистанционного управления .. 2-26  |
| Индикатор износа тормозных<br>колодок ..... 3-18                                      | Уход за автомобилем ..... 6-38  | Снятие блокировки замков дверей<br>и выключение противоугонной<br>системы ..... 2-26 |
| Перегрев тормозных механизмов ..... 3-18  | Антикоррозийная защита ..... 6-42                                       |  |
| Сигнализатор неисправности<br>тормозной системы ..... 2-8                             | Очистка наружной поверхности<br>ветрового стекла ..... 6-40             | <b>Ч</b>   |
| Стояночный тормоз ..... 3-19  | Поверхности стекол ..... 6-40   | Часы с цифровой индикацией ..... 2-37  |
| Тормозная жидкость и рабочая<br>жидкость привода сцепления ..... 6-10                 | Уход за наружными деталями<br>и мойка кузова автомобиля ..... 6-41      | <b>Ш</b>   |
| Доливка тормозной жидкости<br>и рабочей жидкости<br>гидропривода сцепления ..... 6-10 | Уход за ремнями безопасности ..... 6-40                                 | Шина   |
| Тормозные механизмы   | Уход и чистка салона ..... 6-39   | Временное запасное колесо ..... 6-28   |
| Тормозная педаль ..... 6-22   | Чистящие средства ..... 6-38  | Давление воздуха в шине ..... 6-25   |
| <b>У</b>  | <b>Ф</b>  | Замена поврежденного колеса ..... 5-3  |
| Удаление инея и конденсата .. 2-22, 4-10, 4-15  | Фара  | Зимние шины ..... 6-27   |
| Указатель температуры ..... 2-5   | Замена лампы ..... 6-33   | Индикатор предельного износа<br>протектора ..... 6-26                                |
| Указатель уровня топлива ..... 2-5  | Регулятор угла наклона светового<br>пучка ближнего света фар ..... 2-23 | Перестановка шин ..... 6-27  |
| Управление микроклиматом ..... 4-7  | Фильтр кондиционера воздуха ..... 6-28                                  | Цепи противоскольжения ..... 6-27  |
| Автоматическое управление<br>микроклиматом ..... 4-11                                 | Фонарь местного освещения ..... 2-35                                    | <b>Шины</b>  |
| Кнопка режима рециркуляции<br>воздуха ..... 4-6                                       | <b>Х</b>  | Давление воздуха в шине ..... 8-9  |
| Панель управления ..... 4-3   | Характеристики лампы ..... 8-6  | <b>Э</b>   |
|   | <b>Ц</b>  | Электрические стеклоподъемники ..... 2-30  |
|   | Центральный выключатель освещения .. 2-15                               | Автоматическое опускание стекла .... 2-31  |
|   | Центральный замок с дистанционным<br>управлением ..... 2-24             | Кнопка блокировки ..... 2-31   |